



# Bedienungsanleitung

## celexon Deckeneinbauleinwand Motor Professional Plus



Vielen Dank für den Kauf dieses Produkts.

Für eine optimale Leistung und Sicherheit lesen Sie diese Anweisungen bitte sorgfältig durch, bevor Sie dieses Produkt anschließen oder betreiben. Bitte bewahren Sie diese Anleitung für eine spätere Verwendung auf.

## WARNHINWEISE

Diese Bedienungsanleitung dient dazu, Sie mit der Funktionsweise dieses Produktes vertraut zu machen. Bewahren Sie diese Anleitung daher gut auf, damit Sie jederzeit darauf zugreifen können.

- Bitte beachten Sie vor der Montage das beiliegende Datenblatt mit weiteren Sicherheits- und Verwendungshinweisen.
- Beginnen Sie nicht mit der Montage, bevor Sie die komplette Bedienungsanleitung gelesen und diese verstanden haben.
- Führen Sie die Installation mit einer weiteren Person durch um eine sichere Montage zu gewährleisten.
- Entnehmen Sie das Produkt der Verpackung und entfernen alle Verpackungsmaterialien. Achten Sie darauf, dass sich kein Verpackungsmaterial am oder im Produkt befindet. Sollten Sie Verpackungsbeschädigungen feststellen, prüfen Sie zusätzlich ob Beschädigungen am Produkt zu finden sind. Sollten Sie äußerliche Beschädigungen an dem Gerät oder unerwartete oder unübliche Funktionsweisen feststellen, darf das Produkt nicht weiter genutzt werden. Kontaktieren Sie umgehend den Händler, bei dem Sie das Produkt gekauft haben oder celexon direkt (Web: [www.celexon.de](http://www.celexon.de), Mail: [info@celexon.de](mailto:info@celexon.de)) für weitere Informationen.
- Um einen störungsfreien Betrieb sicherzustellen, darf das Produkt ausschließlich in Innenbereichen eingesetzt werden, es ist NICHT zur Nutzung im Freien geeignet.
- Die Nutzung des Geräts und Zubehörteile ist Kindern unter 16 Jahren verboten.
- Sorgen Sie dafür, dass keine Kinder mit den Geräten spielen oder sich ohne Aufsicht in der Nähe aufhalten.
- Ein Umbauen oder Verändern des Produktes beeinträchtigt die Produktsicherheit.
- **Achtung Verletzungsgefahr!** Öffnen Sie das Produkt niemals eigenmächtig. Führen Sie Reparaturen nie selbst aus!
- Verwenden Sie das Produkt nicht in der Nähe von austretendem Gas, Wasser oder in staubiger Umgebung.
- Behandeln Sie das Produkt sorgfältig. Es kann durch Stöße, Schläge oder Fall aus bereits geringer Höhe beschädigt werden.
- Halten Sie das Produkt fern von Feuchtigkeit und Hitze..
- Tauchen Sie das Produkt niemals in Wasser oder andere Flüssigkeiten.
- Verwenden Sie das Produkt nur in seiner bestimmungsgemäßen Art und Weise. Eine anderweitige Verwendung kann zu Beschädigungen am Produkt oder in dessen Umgebung führen.
- Ziehen Sie die Schrauben fest, aber überdrehen diese nicht. Ein zu feste Anziehen

(z.B. Durch Verwendung eines Akkuschraubendrehers) kann Schäden verursachen und den sicheren Halt der Leinwand beeinträchtigen.

- Hängende Lasten müssen mindestens zweimal jährlich auf Festigkeit und Tragfähigkeit geprüft werden.
- Kinder sollten nicht unbeaufsichtigt die Leinwand nutzen, bzw. darunter spielen.
- **Achtung Verletzungsgefahr!** Das Gerät schließt bündig und fest im eingefahrenen Zustand – halten Sie Finger, Hände oder andere Kleinteile von der Öffnung fern.
- Alle Zuleitungen und Kabel dürfen nicht zusätzlich belastet werden und müssen so verlegt werden, dass diese nicht beschädigt oder gequetscht werden.
- Bei Nichtbeachtung obiger Anweisungen kann es zu Personenschäden und Beschädigungen des Produktes oder Geräten die daran angeschlossen sind kommen. Auch kann bei fehlerhafter Installation oder Verwendung die Garantie erlöschen.
- Wenn Sie beim Verwenden des Produktes unsicher sind, kontaktieren Sie Fachpersonal, Ihren Händler oder celexon direkt (Web: [www.celexon.de](http://www.celexon.de), Mail: [info@celexon.de](mailto:info@celexon.de)).
- Technische Änderungen und Irrtümer vorbehalten.

Der Hersteller übernimmt keine Verantwortung für Sachschäden oder Personenschäden, wenn die Leinwand außerhalb der empfohlenen Spezifikationen verwendet wird, oder bei unsachgemäßer Installation. Verwenden Sie diese Leinwand **nicht in der Nähe von Heizungen oder Klimaanlage**. Montieren Sie das Produkt ebenfalls **nicht in direktem Sonnenlicht oder vor einem Fenster**. Aufgrund der temperaturempfindlichen PVC Oberfläche kann es zu nachhaltiger Beschädigung des Projektionstuchs kommen.

Wir empfehlen Ihnen, nach der Lieferung ca. 2 Stunden mit der Montage zu warten. So kann sich die Leinwand akklimatisieren; besonders wenn die Leinwand von kalter in eine warme Umgebung oder umgekehrt gebracht wird

Bitte **vermeiden Sie jegliche Flecken auf der Tuchoberfläche**. Diese könnten sich möglicherweise nicht mehr entfernen lassen.

Die **Positionen der Endpunkte** sind bereits werksseitig optimal eingestellt und sollten nicht verändert werden. Gerade bei Motor-Leinwänden sollte immer die gesamte Tuchlänge verwendet werden, um die beste Planlage zu gewährleisten. Eine Justierung um wenige cm der Endabschaltpunkte sollte nur von Personen mit Fachkenntnissen und in Rücksprache mit dem Hersteller erfolgen. Eine Fehlerhafte Einstellung kann zu einer Beschädigung der Projektionsfläche führen.

## HAFTUNGSAUSSCHLUSS

Die Angaben in diesem Dokument können ohne vorherige Ankündigung durch den Hersteller geändert werden. Änderungen werden jeweils in den folgenden Versionen dieses Handbuchs ergänzt. Irrtümer ausgeschlossen.

## PFLEGEHINWEIS

Reinigen Sie die Leinwand NIEMALS mit Alkohol oder anderen Reinigungsmitteln, die Lösungsmittel enthalten. Benutzen Sie nur ein weiches und sauberes Tuch. Mit einer milden Seifenlauge (max. 5%) kann gegebenenfalls Schmutz von der Oberfläche entfernt werden. Vermeiden Sie unbedingt den Kontakt mit spitzen oder scharfen Gegenständen. Diese könnten das Projektionstuch nachhaltig beschädigen. Weitere Hinweise entnehmen Sie den beiliegenden Leinwandhinweisen.

## TECHNISCHE DATEN

Spannung: 220 V ~ 240 V, 50 Hz

Verbrauch: 130 W (MAX)  
0,4 W (Standby)

Steuerung: Kabelschalter bzw. optional erhältliche Steuersysteme

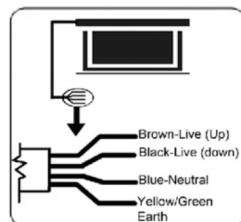

## LIEFERUMFANG



1x Leinwand

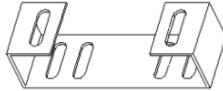

2 x Montagewinkel (A)



2 x Revisionsabdeckung (B)



1x Innensechskantirbus (C)



4 x Gewindestange (D)



4 x Metalldübel (E)



1 x Innensechskantschlüssel  
5mm (F)



1 x Innensechskantschlüssel  
8mm (L)

## INSTALLATIONSHINWEIS

Bitte prüfen Sie vor der Installation, ob alle oben aufgeführten Teile enthalten sind! Sollten Teile fehlen, kontaktieren Sie den Händler, bei welchem Sie das Produkt gekauft haben und warten mit der Installation auf Vollständigkeit.

Installieren Sie die Leinwand an einer für alle Betrachter komplett sichtbaren Position! Die optimale Installationshöhe entspricht der Position der Betrachter mittig zur Leinwand bei ausgefahrenem Tuch: Augenhöhe = unteres Drittel der Bildfläche.

## MONTAGE

### SCHRITT 1: DECKENAUSSCHNITT

Entnehmen Sie das Deckenausschnittsmaß bitte folgender Liste und schaffen Sie einen entsprechenden Ausschnitt in Ihrer abgehängten Decke.

Breite Sichtfläche	Länge Deckenausschnitt	Breite Deckenausschnitt
160 cm	202 cm	11 cm
180 cm	222 cm	11 cm
200 cm	244 cm	11 cm
220 cm	264 cm	11 cm
240 cm	284 cm	11 cm
280 cm	329 cm	13,5 cm
300 cm	349 cm	13,5 cm

Zur Sicherheit können Sie das Ausschnittsmaß wie folgt kontrollieren:

Messen Sie die Länge "L1" sowie die Tiefe "CD" des Leinwandgehäuses wie in den beiden Abbildungen zu erkennen. Zur Länge "L1" addieren Sie 190 mm, von der Breite "CD" ziehen Sie 25 mm ab.

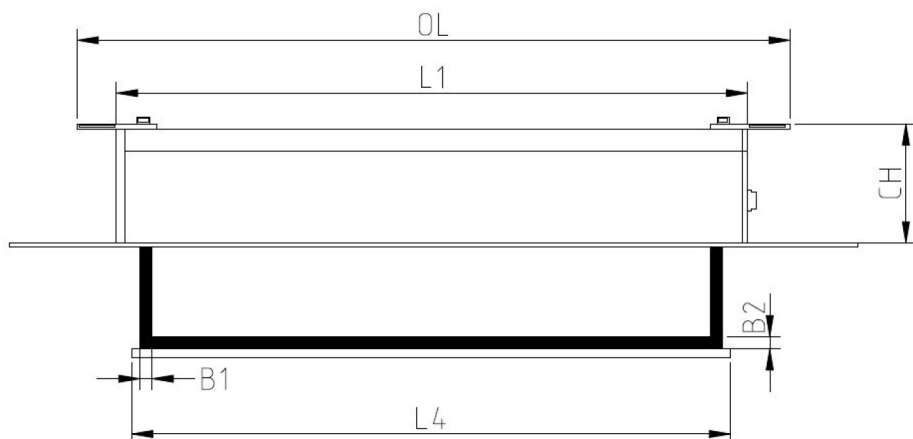
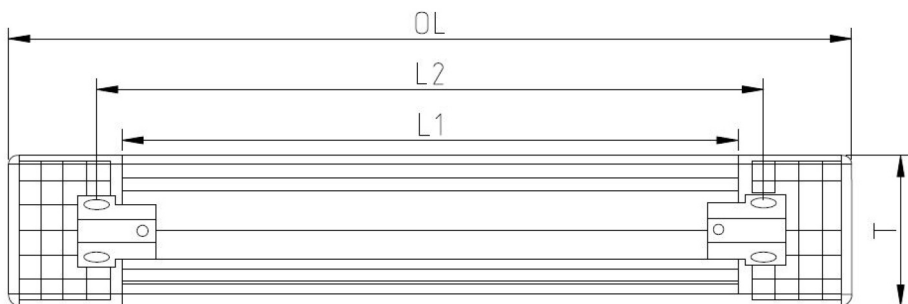
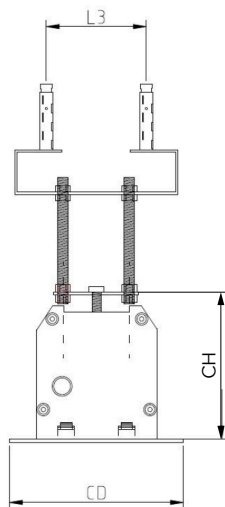

Artikelbezeichnung (B x H)	Abmessung (L1)	Abmessung (L2)	Abmessung (L3)	Breite Fallstab (L4)	Gehäuseabmessungen (OlxChxCD)	Deckenausschnittsmaß
160x160 cm	182,6 cm	186,6 cm	9,4 cm	172,2 cm	206,6x10,3x13,6 cm	201,6x11,1 cm
180x180 cm	202,6 cm	206,6 cm	9,4 cm	192,2 cm	226,6x10,3x13,6 cm	221,6x11,1 cm
200x200 cm	224,6 cm	228,6 cm	9,4 cm	214,2 cm	248,6x10,3x13,6 cm	243,6x11,1 cm
220x220 cm	244,6 cm	248,6 cm	9,4 cm	234,2 cm	268,6 x10,3x13,6 cm	263,6x11,1cm
240x240 cm	264,6 cm	268,6 cm	9,4 cm	254,2 cm	288,6x10,3x13,6 cm	283,6x11,1 cm
280x280 cm	309,8 cm	313,8 cm	9,4 cm	296,3 cm	312,4x12,7x16,0 cm	328,8x13,5 cm
160x120 cm	182,6 cm	186,6 cm	9,4 cm	172,2 cm	206,6x10,3x13,6 cm	201,6x11,1 cm
180x135 cm	202,6 cm	206,6 cm	9,4 cm	192,2 cm	226,6x10,3x13,6 cm	221,6x11,1 cm
200x150 cm	224,6 cm	228,6 cm	9,4 cm	214,2 cm	248,6x10,3x13,6 cm	234,6x11,1 cm
220x165 cm	244,6 cm	248,6 cm	9,4 cm	234,2 cm	268,6x10,3x13,6 cm	263,6x11,1 cm
240x280 cm	264,6 cm	268,6 cm	9,4 cm	254,2 cm	288,6x10,3x13,6 cm	283,6x11,1 cm
280x210 cm	309,8 cm	313,8 cm	9,4 cm	296,3 cm	312,4x12,7x16,0 cm	328,8x13,5 cm
300x225 cm	329,8 cm	333,8 cm	9,4 cm	316,3 cm	339,5x12,7x16,0 cm	348,8x13,5 cm
160x90 cm	182,6 cm	186,6 cm	9,4 cm	172,2 cm	206,6x10,3x13,6 cm	201,6x11,1 cm
180x102 cm	202,6 cm	206,6 cm	9,4 cm	192,2 cm	226,6x10,3x13,6 cm	221,6x11,1 cm
200x113 cm	224,6 cm	228,6 cm	9,4 cm	214,2 cm	248,6x10,3x13,6 cm	243,6x11,1 cm
220x124 cm	244,6 cm	248,6 cm	9,4 cm	234,2 cm	268,6x10,3x13,6 cm	263,6x11,1 cm
240x135 cm	264,6 cm	268,6 cm	9,4 cm	254,2 cm	288,6x10,3x13,6 cm	283,6x11,1 cm
280x158 cm	309,8 cm	313,8 cm	9,4 cm	296,3 cm	312,4x12,7x16,0 cm	328,8x13,5 cm
300x169 cm	329,8 cm	333,8 cm	9,4 cm	316,3 cm	339,5x12,7x16,0 cm	348,8x13,5 cm
160x110 cm	182,6 cm	186,6 cm	9,4 cm	172,2 cm	206,6x10,3x13,6 cm	201,6x11,1 cm
180x112 cm	202,6 cm	206,6 cm	9,4 cm	192,2 cm	226,6x10,3x13,6 cm	221,6x11,1 cm
200x125 cm	224,6 cm	228,6 cm	9,4 cm	214,2 cm	248,6x10,3x13,6 cm	243,6x11,1 cm
220x137 cm	244,6 cm	248,6 cm	9,4 cm	234,2 cm	268,6x10,3x13,6 cm	263,6x11,1 cm
240x150 cm	264,6 cm	268,6 cm	9,4 cm	254,2 cm	288,6x10,3x13,6 cm	283,6x11,1 cm
280x175 cm	309,8 cm	313,8 cm	9,4 cm	296,3 cm	312,4x12,7x16,0 cm	328,8x13,5 cm
300x187 cm	329,8 cm	333,8 cm	9,4 cm	316,3 cm	339,5x12,7x16,0 cm	348,8x13,5cm

## SCHRITT 2: LEINWAND VORBEREITEN

Lösen Sie die Schrauben der Montageplatte oberhalb des Leinwandgehäuses.

Schieben Sie die Montageplatten zu den Enden des Gehäuses und ziehen die Schrauben wieder fest an. Bitte achten Sie darauf, dass die Bohrungen für die Gewindestangen nicht durch das Gehäuse verdeckt werden.

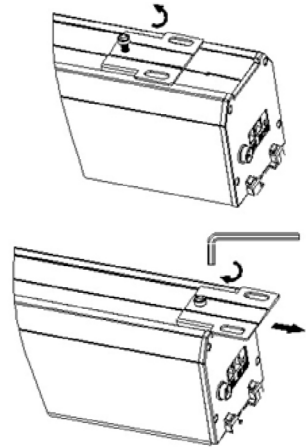

## SCHRITT 3: VORBOHREN

Bohren Sie vier Löcher in Ihre tragende (Beton-)decke und führen die Metalldübel (E) ein. Der Abstand zwischen den Bohrungen sollte  $L+40\text{mm} \times 94\text{mm}$  betragen.

Nutzen Sie gegebenenfalls andere Dübel und Schrauben, passend zu Ihrer baulichen Gegebenheit. Befestigen Sie nun die vier Montagewinkel (A) an Ihre Decke. Achten Sie unbedingt auf einen festen und sicheren Halt der Winkel um eine sichere und dauerhafte Installation der Leinwand zu gewährleisten. Montieren Sie anschließend die zwei Gewindestangen (D) an die Montagewinkel und drehen jeweils eine Sechskantmutter über die Höhe der abgehängten Decke. Ggf. müssen die Gewindestangen bauseitig für Ihr benötigtes Abhängmaß gekürzt werden.

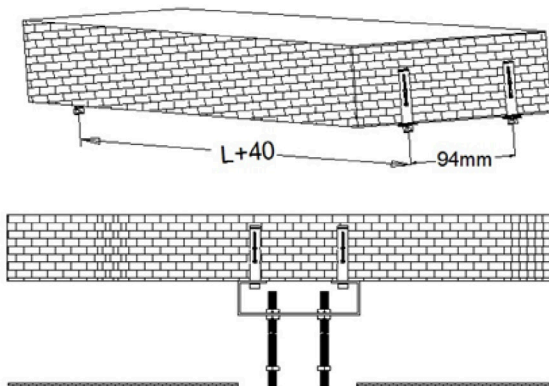



## SCHRITT 4: MONTAGE DECKE

Führen Sie das Leinwandgehäuse in die ausgeschnittene Deckenöffnung ein. Achten Sie darauf, dass die vier Gewindestangen in die Löcher der Montageplatten geführt werden. Drehen Sie nun auf jeder Gewindestange eine Sechskantmutter, um die Leinwand zu sichern.

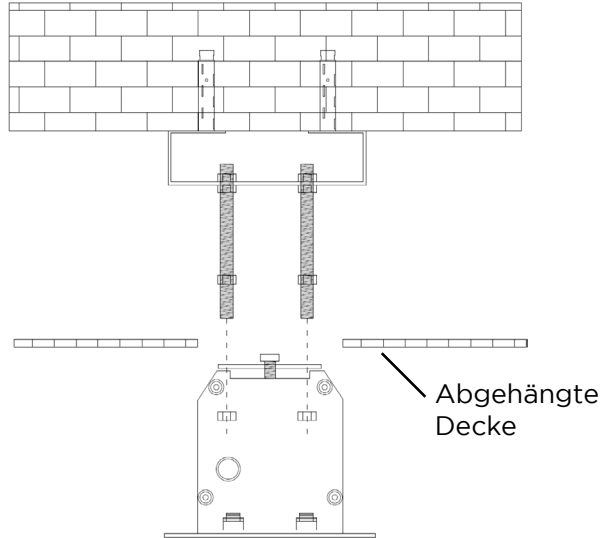

Bringen Sie die Leinwand nun mit Hilfe der Sechskantmutter in eine waagerechte Lage und verschließen damit die Deckenaussparung. Nutzen Sie eine Wasserwaage, um die Leinwand auszurichten.

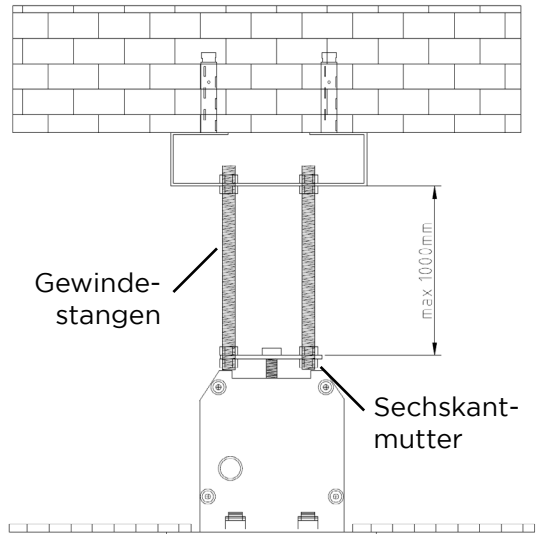

Befestigen Sie abschließend die Revisionsabdeckungen (B) seitlich an dem Leinwandgehäuse. Zum Demontieren dieser, ziehen Sie die Abdeckungen vorsichtig nach unten und vom Gehäuse weg.

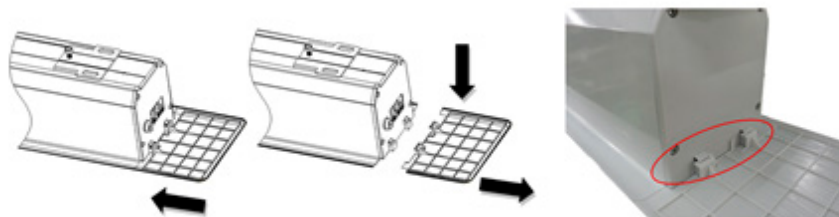

## BEDIENUNG

### STEUERUNG ÜBER DEN KABALSCHALTER

#### SCHRITT 1: SICHERHEITSKONTROLLE

Stecken Sie den Stecker in die Steckdose (auf korrekte Spannung achten). Das Kabel darf nicht auf heiße Flächen oder gespannt verlegt werden. Bei Nutzung einer Verlängerung, achten Sie auf die korrekte Spezifikation. Der Kabelschalter kann im Weiteren durch ein Infrarot- oder Funksteuer-Set von celexon ersetzt werden. Deren Anschluss muss von Elektro-fachkundigem Personal erfolgen.

#### SCHRITT 2: LEINWAND AUSFAHREN (FIG. 2)

Schieben Sie den Schalter nach unten. Die Leinwand fährt aus und stoppt automatisch am eingestellten Endpunkt. Achten Sie darauf, dass keine Gegenstände oder Personen den Ausfahrweg der Leinwand behindern.

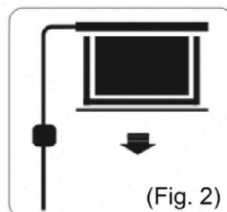

### **SCHRITT 3: LEINWAND EINFAHREN (FIG. 3)**

Schieben Sie den Schalter nach oben. Die Leinwand fährt ein und stoppt automatisch am Gehäuse bzw. dem eingestellten oberen Endpunkt. Achten Sie darauf, dass keine Gegenstände oder Personen den Einfahrweg der Leinwand behindern.

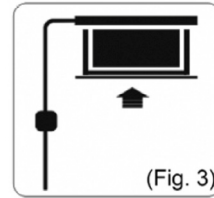

### **SCHRITT 4: LEINWAND STOPPEN**

Um die Leinwand manuell zu stoppen, schieben Sie den Schalter in die mittlere Position.

## INFORMATION ZUR EU KONFORMITÄT

**Hersteller:** celexon Europe GmbH  
**Adresse:** Gutenbergstraße 2, 48282 Emsdetten, DE  
**Produktname:** celexon Deckeneinbauleinwand Motor Professional Plus

Produkte, die mit dem CE-Zeichen gekennzeichnet sind, entsprechen allen Anforderungen der entsprechenden EU-Direktiven. Die EU-Konformitätserklärung kann unter folgender Adresse heruntergeladen werden:  
[www.celexon.de/zertifikate](http://www.celexon.de/zertifikate)



Das Symbol weist auf die getrennte Rücknahme elektrischer und elektronischer Geräte in EU-Ländern hin. Bitte werfen Sie das Gerät nicht in den Hausmüll. Informieren Sie sich über das in Ihrem Land gültige Rücknahmesystem und wenden Sie sich bei Fragen zum Entsorgungsprozess an Ihre Kommune oder Ihre örtliche Wert- und Schadstoffsammelstelle.



# Operating instructions

## Celexon Ceiling Recessed Electric Professional Plus



Thank you for purchasing this product.

For optimum performance and safety, please read these instructions carefully before connecting or operating this product. Please retain these instructions for future reference.

## WARNINGS

The purpose of these operating instructions is to familiarise you with the operation of this product. Therefore, keep these instructions in a safe place so that you can refer to it at any time.

- Before installation, please refer to the enclosed data sheet for further safety and use instructions.
- Do not begin installation until you have read and understood the complete operating instructions.
- Carry out the installation with another person to ensure safe installation.
- Remove the product from its packaging and remove all packaging material. Make sure that there is no packaging material on or in the product. If you notice any damage to the packaging, also check whether there is any damage to the product. If you notice any external damage to the unit or any unexpected or unusual functioning, the product must not be used any further. Immediately contact the dealer from whom you purchased the product or celexon directly (Web: [www.celexon.co.uk](http://www.celexon.co.uk), Mail: [info@celexon.co.uk](mailto:info@celexon.co.uk)) for further information.
- To ensure trouble-free operation, the product may only be used indoors. It is NOT suitable for outdoor use.
- The use of the appliance and accessories is forbidden to children under 16 years of age.
- Ensure that no children play with the appliance or are in the vicinity without supervision.
- Conversion or modification of the product impairs product safety.
- Caution: Risk of injury! Never open the product without authorisation. Never carry out repair yourself!
- Do not use the product near gas or water appliances or in a dusty environment.
- Handle the product with care. It can be damaged by knocks, blows or falling from even a small height.
- Keep the product away from moisture and heat.
- Never immerse the product in water or other liquids.
- Use the product only in its intended manner. Use for any other purpose may damage the product or its surroundings.
- Tighten the screws, but do not overtighten them. Overtightening the screws (e.g. by using a cordless screwdriver) can cause damage and affect the secure hold of the screen.

- Suspended loads must be checked for strength and load-bearing capacity at least twice a year.
- Children should not use the screen or play under it unsupervised.
- Caution: Risk of injury! The unit closes flush and firmly in its retracted state, keep fingers, hands or other small parts away from the opening.
- All supply lines and cables must not be subjected to additional loads and must be laid in such a way that they are not damaged or crushed.
- Failure to observe the above instructions may result in personal injury and damage to the product or equipment connected to it. Incorrect installation or use may also invalidate the warranty.
- If you are unsure about the use of the product, please contact specialist personnel, your dealer or celexon directly (Web: [www.celexon.co.uk](http://www.celexon.co.uk), Mail: [info@celexon.co.uk](mailto:info@celexon.co.uk)).
- Technical changes and errors expected

The manufacturer accepts no responsibility for damage to property or personal injury, if the screen is used outside the recommended specifications, or in the event of improper installation. **Do not use this screen in the vicinity of heaters or air conditioners. Also, do not mount the product in direct sunlight or in front of a window.** Due to the temperature-sensitive PVC surface, the projection screen fabric may be permanently damaged.

We recommend that you wait approx. 2 hours after delivery before installing the projection screen. This way you will allow the screen to acclimatise, especially when moving from a cold to a warm environment (or vice versa).

Please **avoid any stains on the surface of the screen.** These may not be able to be removed.

The **positions of the end points are already optimally set** at the factory and should not be changed. Especially with electric screens, the entire length of the fabric should always be used in order to achieve the best flatness. An adjustment of a few cm of the end points should only be made by persons with specialist knowledge and in consultation with the manufacturer. Incorrect adjustment can result in damage to the projection surface.

## DISCLAIMER

The information in this document is subject to change without notice by the manufacturer. Changes will be added to subsequent versions of this manual. Errors expected.

## CARE INSTRUCTIONS

NEVER clean the screen with alcohol or other cleaning agents containing solvents. Use only a soft and clean cloth. If necessary, dirt can be removed from the surface with a mild soap solution (max. 5%). It is essential to avoid contact with pointed or sharp objects. These could permanently damage the projection screen fabric. Further instructions can be found in the enclosed projection screen instructions.

## TECHNICAL DATA

Voltage: 220 V ~ 240 V, 50 Hz

Consumption: 130 W (MAX)  
0,4 W (Standby)

Control: Cable switch or optionally available control systems

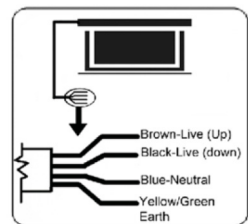



## IN THE BOX



1 x Screen



2 x Mounting bracket (A)



2 x Inspection cover (B)

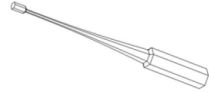

1 x Allen key (C)



4 x Threaded rods (D)



4 x Metal dowels (E)



1 x Allen key 5mm (F)



1 x Allen key 8mm (L)

## INSTALLATION NOTES

Before installation, please check that all the parts listed above are included! If parts are missing, contact the dealer from whom you purchased the product and wait for the parts to arrive before completing the installation.

Install the screen in a position that is fully visible to all viewers! The optimum installation height corresponds to the position of the viewers in the centre of the screen with the screen fabric extended: eye level = lower third of the screen surface.

## INSTALLATION

### STEP 1: CEILING CUT-OUT

Please take the ceiling cut-out dimension from the following list and create a corresponding cut-out in your suspended ceiling.

Viewing area of screen	Length of Ceiling cut-out	Width of Ceiling cut-out
	202 cm	11 cm
180 cm	222 cm	11 cm
200 cm	244 cm	11 cm
220 cm	264 cm	11 cm
240 cm	284 cm	11 cm
280 cm	329 cm	13,5 cm
300 cm	349 cm	13,5 cm

To be on the safe side, you can also check the cut-out dimensions as follows

Measure the length „L1“ as well as the depth „CD“ of the screen housing as shown in the illustrations. Add 190mm to the length „L1“ and subtract 25mm from the width „CD“.

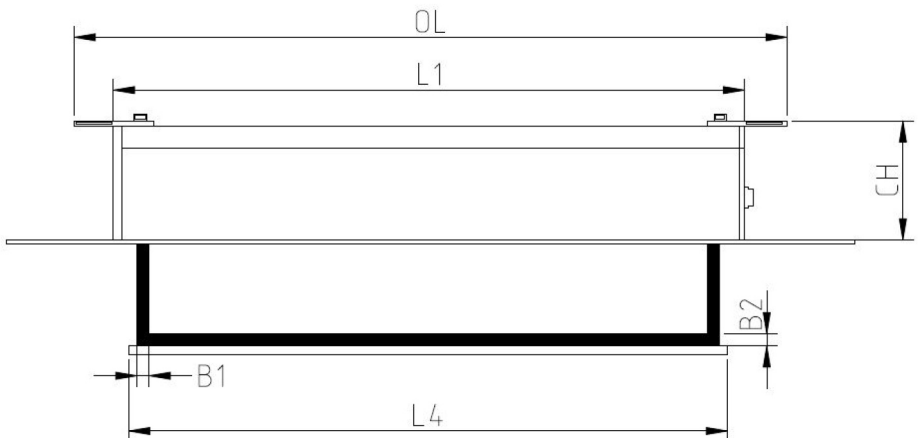
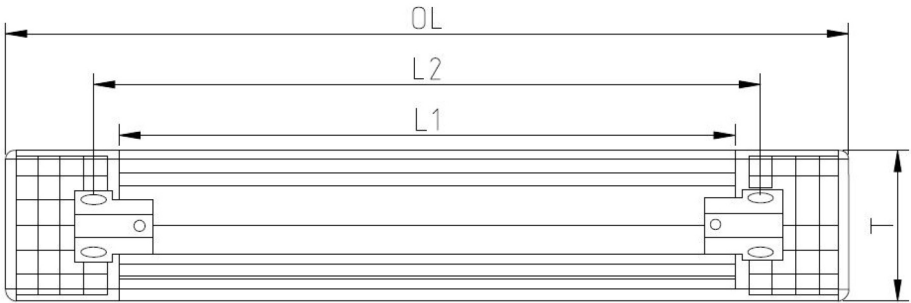
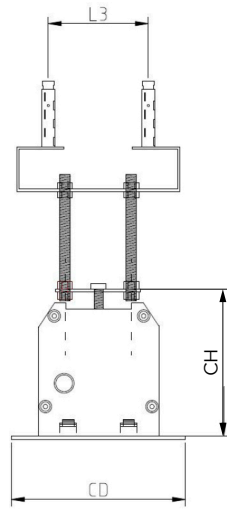

Article description (B x H)	Dimension (L1)	Dimension (L2)	Dimension (L3)	Width dowel bar (L4)	Housing dimensions (OlxChxCD)	Ceiling cut-out dimension
160x160 cm	182,6 cm	186,6 cm	9,4 cm	172,2 cm	206,6x10,3x13,6 cm	201,6x11,1 cm
180x180 cm	202,6 cm	206,6 cm	9,4 cm	192,2 cm	226,6x10,3x13,6 cm	221,6x11,1 cm
200x200 cm	224,6 cm	228,6 cm	9,4 cm	214,2 cm	248,6x10,3x13,6 cm	243,6x11,1 cm
220x220 cm	244,6 cm	248,6 cm	9,4 cm	234,2 cm	268,6 x10,3x13,6 cm	263,6x11,1cm
240x240 cm	264,6 cm	268,6 cm	9,4 cm	254,2 cm	288,6x10,3x13,6 cm	283,6x11,1 cm
280x280 cm	309,8 cm	313,8 cm	9,4 cm	296,3 cm	312,4x12,7x16,0 cm	328,8x13,5 cm
160x120 cm	182,6 cm	186,6 cm	9,4 cm	172,2 cm	206,6x10,3x13,6 cm	201,6x11,1 cm
180x135 cm	202,6 cm	206,6 cm	9,4 cm	192,2 cm	226,6x10,3x13,6 cm	221,6x11,1 cm
200x150 cm	224,6 cm	228,6 cm	9,4 cm	214,2 cm	248,6x10,3x13,6 cm	234,6x11,1 cm
220x165 cm	244,6 cm	248,6 cm	9,4 cm	234,2 cm	268,6x10,3x13,6 cm	263,6x11,1 cm
240x280 cm	264,6 cm	268,6 cm	9,4 cm	254,2 cm	288,6x10,3x13,6 cm	283,6x11,1 cm
280x210 cm	309,8 cm	313,8 cm	9,4 cm	296,3 cm	312,4x12,7x16,0 cm	328,8x13,5 cm
300x225 cm	329,8 cm	333,8 cm	9,4 cm	316,3 cm	339,5x12,7x16,0 cm	348,8x13,5 cm
160x90 cm	182,6 cm	186,6 cm	9,4 cm	172,2 cm	206,6x10,3x13,6 cm	201,6x11,1 cm
180x102 cm	202,6 cm	206,6 cm	9,4 cm	192,2 cm	226,6x10,3x13,6 cm	221,6x11,1 cm
200x113 cm	224,6 cm	228,6 cm	9,4 cm	214,2 cm	248,6x10,3x13,6 cm	243,6x11,1 cm
220x124 cm	244,6 cm	248,6 cm	9,4 cm	234,2 cm	268,6x10,3x13,6 cm	263,6x11,1 cm
240x135 cm	264,6 cm	268,6 cm	9,4 cm	254,2 cm	288,6x10,3x13,6 cm	283,6x11,1 cm
280x158 cm	309,8 cm	313,8 cm	9,4 cm	296,3 cm	312,4x12,7x16,0 cm	328,8x13,5 cm
300x169 cm	329,8 cm	333,8 cm	9,4 cm	316,3 cm	339,5x12,7x16,0 cm	348,8x13,5 cm
160x110 cm	182,6 cm	186,6 cm	9,4 cm	172,2 cm	206,6x10,3x13,6 cm	201,6x11,1 cm
180x112 cm	202,6 cm	206,6 cm	9,4 cm	192,2 cm	226,6x10,3x13,6 cm	221,6x11,1 cm
200x125 cm	224,6 cm	228,6 cm	9,4 cm	214,2 cm	248,6x10,3x13,6 cm	243,6x11,1 cm
220x137 cm	244,6 cm	248,6 cm	9,4 cm	234,2 cm	268,6x10,3x13,6 cm	263,6x11,1 cm
240x150 cm	264,6 cm	268,6 cm	9,4 cm	254,2 cm	288,6x10,3x13,6 cm	283,6x11,1 cm
280x175 cm	309,8 cm	313,8 cm	9,4 cm	296,3 cm	312,4x12,7x16,0 cm	328,8x13,5 cm
300x187 cm	329,8 cm	333,8 cm	9,4 cm	316,3 cm	339,5x12,7x16,0 cm	348,8x13,5cm

## STEP 2: PREPARE THE SCREEN

Loosen the screws of the mounting plate above the screen housing. Slide the mounting plates to the ends of the housing and tighten the screws.

Please make sure that the holes for the threaded rods are not blocked by the housing.

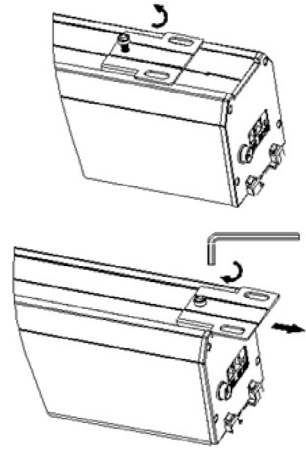

## STEP 3: PREDRILLING

Drill four holes in your load-bearing (concrete) ceiling and insert the metal dowels (E). The distance between the holes should be  $L + 40\text{mm} \times 94\text{mm}$ .

If necessary, use other dowels and screws to suit your structural conditions. Now attach the four mounting brackets (A) to your ceiling. Make sure that the brackets are held firmly and securely to ensure a safe and long-lasting installation of the screen.

Then attach the threaded rods (D) to the mounting brackets and screw one hexagon nut over each to the height of the suspended ceiling. If necessary, the threaded rods must be shortened by the user to suit the dimensions required.

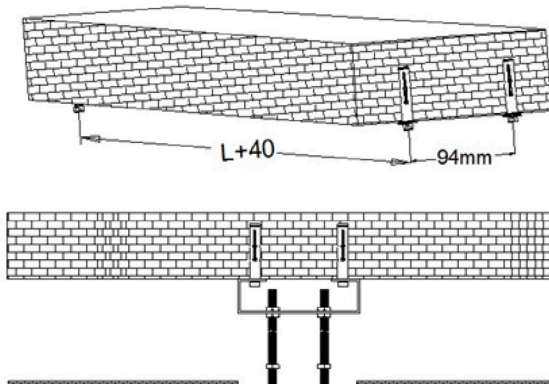

## STEP 4: MOUNTING THE SCREEN

Insert the screen into the cut-out opening in the ceiling. Make sure that the four threaded rods go through the holes in the mounting plates.

Now turn a hexagon nut on each threaded rod to secure the screen.

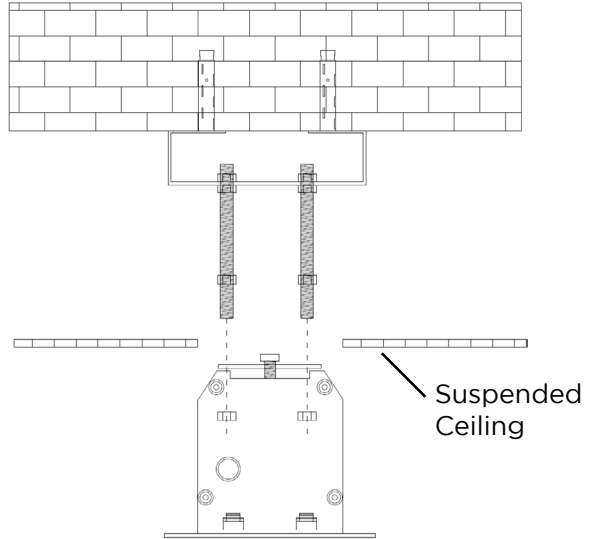

Now correct the position of the screen with the help of the hexagonal nuts to ensure a totally horizontal position in the ceiling. Use a spirit level to ensure perfect alignment of the screen.

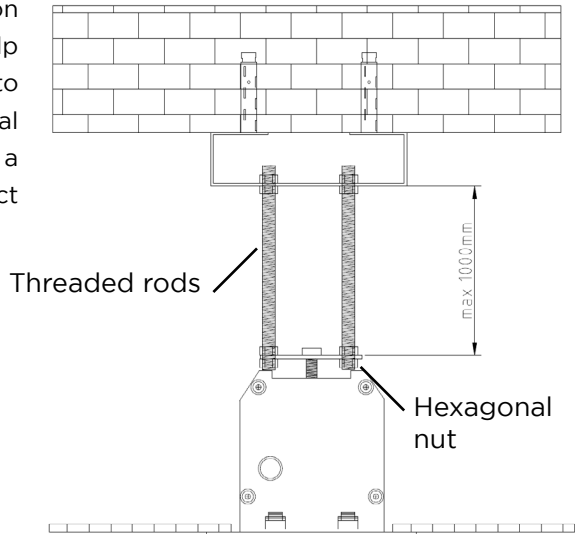

Finally, attach the inspection covers (B) to the side of the screen housing. To remove them, pull the covers down and away from the housing.

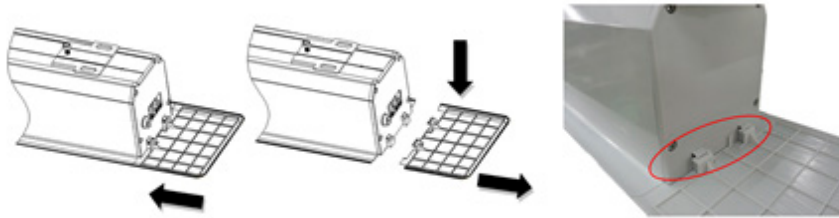

## OPERATION

### CONTROL VIA THE CABLE SWITCH

#### STEP 1: SAFETY CHECK

Insert the plug into the socket (ensure correct voltage). The cable must not be laid on hot surfaces or stretched. When using an extension make sure it has the correct specification. The wall control box must be mounted with the cable outlet on the underside. The cable switch can be replaced by an infrared or radio control set from celexon. These must be connected by qualified electricians.

#### STEP 2: EXTEND THE SCREEN (FIG. 2)

Slide the switch down. The screen extends and stops automatically at the set end point.

Make sure that no objects or persons obstruct the extension of the screen.

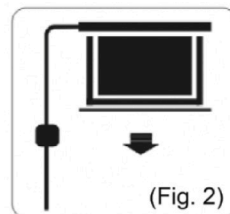

(Fig. 2)

### **STEP 3: RETRACT THE SCREEN (FIG. 3)**

Slide the switch upwards. The screen retracts and stops automatically at the housing or the upper end point. Make sure that no objects or persons obstruct the retraction path of the of the screen.

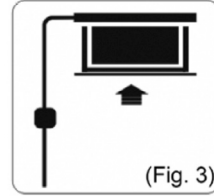

### **STEP 4: STOP THE SCREEN**

To stop the screen manually, slide the switch to the centre position.

To stop the screen manually, slide the switch to the centre position. It is possible to set the stop points. Please request the instructions for this procedure from your specialist dealer or directly via [www.celexon.com](http://www.celexon.com)

## INFORMATION ON EU CONFORMITY

**Manufacturer:** celexon Europe GmbH  
**Address:** Gutenbergstraße 2, 48282 Emsdetten, DE  
**Product name:** celexon Ceiling Recessed Electric Professional Plus

Products that are marked with the CE mark meet all requirements of the relevant EU directives. The EU declaration of conformity can be downloaded from the following address: [www.celexon.de/zertifikate](http://www.celexon.de/zertifikate)



The symbol indicates the separate collection of electrical and electronic devices in EU countries. Please do not throw the device into household waste. Find out about the return system applicable in your country and contact your local authority or your local waste and pollutant collection point if you have any questions about the disposal process



## INFORMATION ON UK CONFORMITY

**Manufacturer:** celexon Europe GmbH  
**Address:** Gutenbergstraße 2, 48282 Emsdetten, DE  
**Product name:** celexon Ceiling Recessed Electric Professional Plus

Products that are marked with the UKCA mark meet all requirements of the relevant UK directives. The UK declaration of conformity can be downloaded from the following address: [www.celexon.de/zertifikate](http://www.celexon.de/zertifikate)



The symbol indicates the separate collection of electrical and electronic devices in EU countries. Please do not throw the device into household waste. Find out about the return system applicable in your country and contact your local authority or your local waste and pollutant collection point if you have any questions about the disposal process



# Manuel d'utilisation

## Écran encastrable au plafond celexon Motorisé PRO Plus



Nous vous remercions d'avoir acheté cet article.

Pour des performances et une sécurité optimales, veuillez lire attentivement ces instructions avant d'installer ou d'utiliser ce produit. Veuillez conserver ce manuel pour une utilisation ultérieure.

## AVERTISSEMENTS

Ce mode d'emploi a pour but de vous familiariser avec le fonctionnement de ce produit. Conservez donc soigneusement ce manuel afin de pouvoir y accéder à tout moment.

- Avant de procéder au montage, veuillez consulter la fiche technique jointe contenant d'autres consignes de sécurité et d'utilisation.
- Ne commencez pas le montage avant d'avoir lu et compris l'intégralité du mode d'emploi.
- Effectuez l'installation avec une autre personne afin de garantir un montage sûr.
- Retirez le produit de son emballage et enlevez tous les matériaux d'emballage. Veillez à ce qu'aucun matériau d'emballage ne se trouve sur ou dans le produit. Si vous constatez des dommages sur l'emballage, vérifiez également si le produit est endommagé. Si vous constatez des dommages extérieurs sur le produit ou un fonctionnement inattendu ou inhabituel, l'écran ne doit plus être utilisé. Contactez immédiatement le revendeur chez qui vous avez acheté le produit ou directement le fabricant celexon (Web : [www.celexon.fr](http://www.celexon.fr), Mail : [info@celexon.fr](mailto:info@celexon.fr)) pour plus d'informations.
- Pour garantir un fonctionnement sans problème, le produit doit être utilisé exclusivement à l'intérieur, il n'est PAS adapté à une utilisation en extérieur.
- L'utilisation de l'appareil et de ses accessoires est interdite aux enfants de moins de 16 ans.
- Veillez à ce que les enfants ne jouent pas avec le produit et ne se trouvent pas à proximité sans surveillance. Les personnes ne doivent pas se tenir sous le produit (charges suspendues).
- Toute transformation ou modification du produit est interdite et porte atteinte à la sécurité du produit !
- **Attention au risque de blessure !** Ne démontez jamais le produit de votre propre chef. N'effectuez jamais de réparations vous-même !
- Ce produit ne doit être utilisé que dans son état d'origine, non modifié et non endommagé.
- N'utilisez pas le produit à proximité d'appareils à gaz ou à eau ou dans un environnement poussiéreux.
- Manipulez le produit avec soin. Il peut être endommagé par des chocs, des coups ou des chutes, même de faible hauteur.
- Gardez le produit à l'abri de l'humidité et de la chaleur.
- Ne plongez jamais le produit dans l'eau ou dans d'autres liquides.
- N'utilisez le produit que de la manière pour laquelle il a été conçu. Toute autre

utilisation peut entraîner des blessures corporelles, des dommages au produit ou à son environnement.

- Lorsque vous serrez les vis, ne les serrez pas trop. Un serrage excessif (par exemple à l'aide d'une visseuse électrique) peut entraîner des dommages et compromettre la bonne tenue de l'écran.
- Les charges suspendues doivent être contrôlées au moins deux fois par an pour vérifier leur solidité et leur capacité de charge. Faites particulièrement attention aux capuchons latéraux. Ceux-ci ne doivent pas être endommagés ou fissurés, sinon le produit doit être immédiatement démonté, car la charge est entièrement supportée par les capuchons !
- **Attention au risque de blessure !** L'écran se ferme à fleur du carter et fermement en position remontée - tenez vos doigts, vos mains ou d'autres petits objets à l'écart de l'ouverture.
- Tous les fils et câbles d'alimentation ne doivent pas être soumis à une charge supplémentaire et doivent être installés de manière à ne pas être endommagés, écrasés ou pliés.
- Le non-respect des instructions ci-dessus peut entraîner des dommages corporels et endommager le produit ou les appareils qui y sont raccordés. La garantie peut également être annulée en cas d'installation ou d'utilisation incorrecte.
- Si vous avez des doutes sur l'utilisation du produit, contactez le personnel spécialisé, votre revendeur ou le fabricant celexon directement (Web : [www.celexon.fr](http://www.celexon.fr), mail : [info@celexon.fr](mailto:info@celexon.fr)).
- Sous réserve de modifications techniques et d'erreurs.

Le fabricant décline toute responsabilité en cas de dommages matériels ou corporels si l'écran est utilisé en dehors des spécifications recommandées ou s'il n'est pas installé correctement. N'utilisez pas cet écran **à proximité d'un chauffage ou d'un climatiseur**. N'installez pas non plus le produit **à la lumière directe du soleil ou devant une fenêtre**. En raison de la surface en PVC sensible à la température, la toile de projection peut être endommagée de manière durable.

Nous vous recommandons d'attendre environ 2 heures après la livraison avant de procéder au montage. Cela permet à la toile de s'acclimater ; en particulier lorsque la toile est déplacée d'un environnement froid à un environnement chaud (ou inversement).

Veuillez éviter de faire des tâches sur la surface de la toile. Celles-ci pourraient ne plus pouvoir être enlevées. Remontez toujours la toile après chaque utilisation.

Les positions des points de butée sont déjà réglées de manière optimale en usine et

ne doivent pas être modifiées. Pour les écrans motorisés en particulier, il convient de toujours utiliser toute la longueur de la toile afin de garantir la meilleure planéité. Un réglage de quelques centimètres des points de butée finaux ne devrait être effectué que par des personnes ayant des connaissances spécialisées et en concertation avec le fabricant. Un mauvais réglage peut endommager l'écran de projection.

## AVIS DE NON-RESPONSABILITÉ

Les informations contenues dans ce document peuvent être modifiées sans préavis par le fabricant. Les modifications seront toujours ajoutées dans les versions suivantes de ce manuel. Toute erreur est exclue.

## CONSEIL D'ENTRETIEN

Ne nettoyez JAMAIS la toile avec de l'alcool ou d'autres produits de nettoyage contenant des solvants. Utilisez uniquement un chiffon doux et propre. Une solution savonneuse douce (max. 5%) peut éventuellement éliminer la saleté de la surface. Évitez absolument tout contact avec des objets pointus ou tranchants. Ceux-ci pourraient endommager durablement la toile de projection. Pour de plus amples informations, veuillez consulter les instructions relatives à l'écran.

## DONNÉES TECHNIQUES

Tension :	220 V ~ 240 V, 50 Hz
Consommation :	130 W (MAX) 0,4 W (en veille)
Commande :	Interrupteur à câble ou systèmes de commande disponibles en option

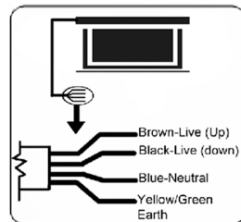

## CONTENU DE LA LIVRAISON



1x écran de projection



2 x équerres de montage  
(A)

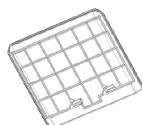

2 x trappes d'accès (B)

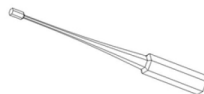

1x clé à six pans creux  
(C)



4 x tiges filetée (D)



4 x chevilles métalliques (E)



1 x clé Allen à six pans creux  
5mm (F)



1 x clé Allen à six pans creux  
8mm (L)

## CONSEIL D'INSTALLATION

Avant l'installation, veuillez vérifier si toutes les pièces mentionnées ci-dessus sont incluses ! S'il manque des pièces, contactez le revendeur chez qui vous avez acheté le produit et attendez que l'installation soit complète.

Installez l'écran à un endroit bien visible pour tous les spectateurs ! La hauteur d'installation optimale correspond à la position des spectateurs assis lorsque la toile est déployée : hauteur des yeux = tiers inférieur de la surface de l'image.

## INSTALLATION

### ÉTAPE 1 : DÉCOUPE DU PLAFOND

Veuillez prendre les dimensions de la découpe au plafond selon la liste suivante et effectuer la découpe aux dimensions correspondantes dans votre faux-plafond.

<b>Largeur Surface visible</b>	<b>Longueur Découpe du plafond</b>	<b>Largeur Découpe du plafond</b>
160 cm	202 cm	11 cm
180 cm	222 cm	11 cm
200 cm	244 cm	11 cm
220 cm	264 cm	11 cm
240 cm	284 cm	11 cm
280 cm	329 cm	13,5 cm
300 cm	349 cm	13,5 cm

Pour plus de sécurité, vous pouvez contrôler les dimensions de la découpe comme suit :

Mesurez la longueur „L1“ ainsi que la profondeur „CD“ du carter de l'écran comme indiqué sur les deux illustrations. Ajoutez 190 mm à la longueur „L1“ et déduisez 25 mm de la largeur „CD“.

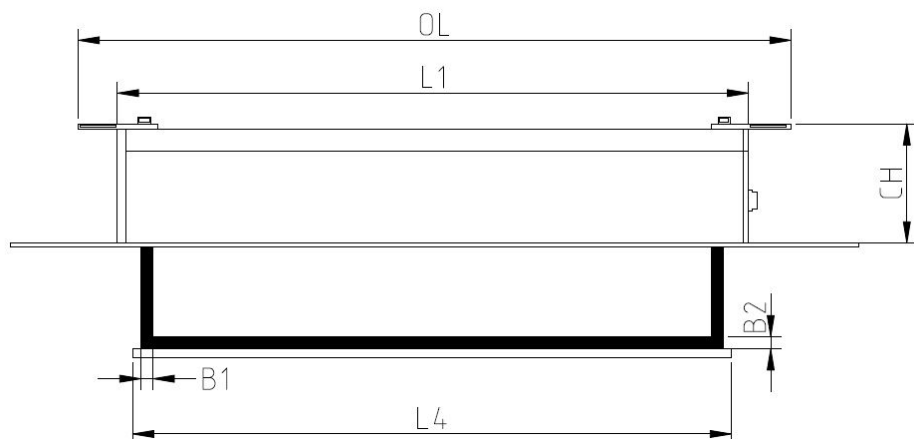
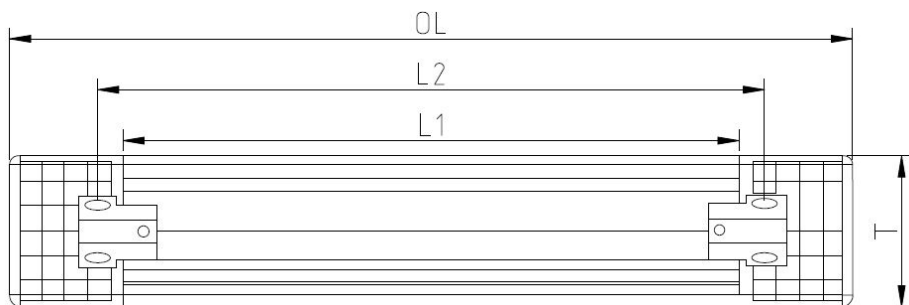
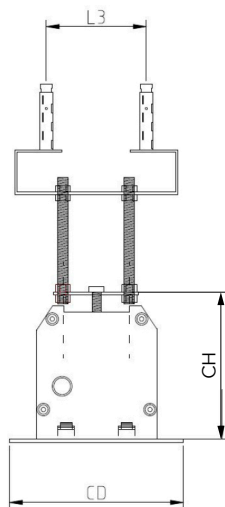

Désignation de l'article (L x H)	Dimension (L1)	Dimension (L2)	Dimension (L3)	Largeur de la barre de lestage (L4)	Dimensions du carter (OlxCHxCD)	Dimension de la découpe au plafond
160x160 cm	182,6 cm	186,6 cm	9,4 cm	172,2 cm	206,6x10,3x13,6 cm	201,6x11,1 cm
180x180 cm	202,6 cm	206,6 cm	9,4 cm	192,2 cm	226,6x10,3x13,6 cm	221,6x11,1 cm
200x200 cm	224,6 cm	228,6 cm	9,4 cm	214,2 cm	248,6x10,3x13,6 cm	243,6x11,1 cm
220x220 cm	244,6 cm	248,6 cm	9,4 cm	234,2 cm	268,6 x10,3x13,6 cm	263,6x11,1cm
240x240 cm	264,6 cm	268,6 cm	9,4 cm	254,2 cm	288,6x10,3x13,6 cm	283,6x11,1 cm
280x280 cm	309,8 cm	313,8 cm	9,4 cm	296,3 cm	312,4x12,7x16,0 cm	328,8x13,5 cm
160x120 cm	182,6 cm	186,6 cm	9,4 cm	172,2 cm	206,6x10,3x13,6 cm	201,6x11,1 cm
180x135 cm	202,6 cm	206,6 cm	9,4 cm	192,2 cm	226,6x10,3x13,6 cm	221,6x11,1 cm
200x150 cm	224,6 cm	228,6 cm	9,4 cm	214,2 cm	248,6x10,3x13,6 cm	234,6x11,1 cm
220x165 cm	244,6 cm	248,6 cm	9,4 cm	234,2 cm	268,6x10,3x13,6 cm	263,6x11,1 cm
240x280 cm	264,6 cm	268,6 cm	9,4 cm	254,2 cm	288,6x10,3x13,6 cm	283,6x11,1 cm
280x210 cm	309,8 cm	313,8 cm	9,4 cm	296,3 cm	312,4x12,7x16,0 cm	328,8x13,5 cm
300x225 cm	329,8 cm	333,8 cm	9,4 cm	316,3 cm	339,5x12,7x16,0 cm	348,8x13,5 cm
160x90 cm	182,6 cm	186,6 cm	9,4 cm	172,2 cm	206,6x10,3x13,6 cm	201,6x11,1 cm
180x102 cm	202,6 cm	206,6 cm	9,4 cm	192,2 cm	226,6x10,3x13,6 cm	221,6x11,1 cm
200x113 cm	224,6 cm	228,6 cm	9,4 cm	214,2 cm	248,6x10,3x13,6 cm	243,6x11,1 cm
220x124 cm	244,6 cm	248,6 cm	9,4 cm	234,2 cm	268,6x10,3x13,6 cm	263,6x11,1 cm
240x135 cm	264,6 cm	268,6 cm	9,4 cm	254,2 cm	288,6x10,3x13,6 cm	283,6x11,1 cm
280x158 cm	309,8 cm	313,8 cm	9,4 cm	296,3 cm	312,4x12,7x16,0 cm	328,8x13,5 cm
300x169 cm	329,8 cm	333,8 cm	9,4 cm	316,3 cm	339,5x12,7x16,0 cm	348,8x13,5 cm
160x110 cm	182,6 cm	186,6 cm	9,4 cm	172,2 cm	206,6x10,3x13,6 cm	201,6x11,1 cm
180x112 cm	202,6 cm	206,6 cm	9,4 cm	192,2 cm	226,6x10,3x13,6 cm	221,6x11,1 cm
200x125 cm	224,6 cm	228,6 cm	9,4 cm	214,2 cm	248,6x10,3x13,6 cm	243,6x11,1 cm
220x137 cm	244,6 cm	248,6 cm	9,4 cm	234,2 cm	268,6x10,3x13,6 cm	263,6x11,1 cm
240x150 cm	264,6 cm	268,6 cm	9,4 cm	254,2 cm	288,6x10,3x13,6 cm	283,6x11,1 cm
280x175 cm	309,8 cm	313,8 cm	9,4 cm	296,3 cm	312,4x12,7x16,0 cm	328,8x13,5 cm
300x187 cm	329,8 cm	333,8 cm	9,4 cm	316,3 cm	339,5x12,7x16,0 cm	348,8x13,5cm



## ÉTAPE 2 : PRÉPARER L'ÉCRAN

Desserrez les vis de la plaque de montage au-dessus du carter de l'écran.

Faites glisser les plaques de montage vers les extrémités du carter et resserrez les vis.

Veillez à ce que les trous pour les tiges filetées ne soient pas recouverts par le carter.

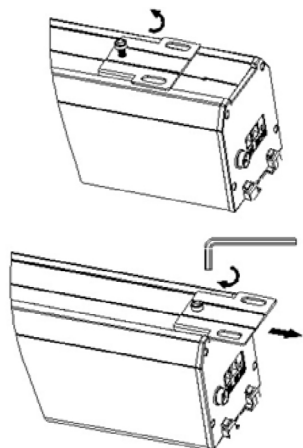

## ÉTAPE 3 : PRÉ-PERÇAGE

Percez quatre trous dans votre plafond porteur (en béton) et insérez les chevilles métalliques (E). La distance entre les trous doit être de  $L+40\text{mm}$  x  $94\text{mm}$ .

Utilisez éventuellement d'autres chevilles et vis en fonction de votre plafond. Fixez maintenant les quatre équerres de montage (A) à votre plafond. Veillez impérativement à ce que les équerres soient bien fixées pour garantir une installation sûre et durable de l'écran.

Montez ensuite les deux tiges filetées (D) sur les équerres de montage et vissez chaque fois un écrou hexagonal sur la hauteur du plafond suspendu. Le cas échéant, les tiges filetées doivent être raccourcies par le client pour correspondre à la dimension de suspension dont vous avez besoin.

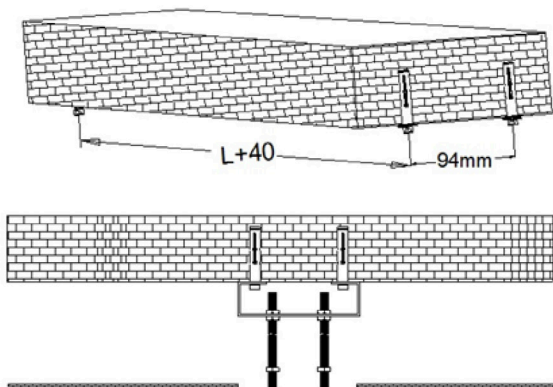

## ÉTAPE 4 : MONTAGE PLAFOND

Insérez le carter de l'écran dans l'ouverture découpée dans le faux-plafond.

Veillez à ce que les quatre tiges filetées soient introduites dans les trous des plaques de montage. Tournez ensuite un écrou hexagonal sur chaque tige filetée pour fixer l'écran.

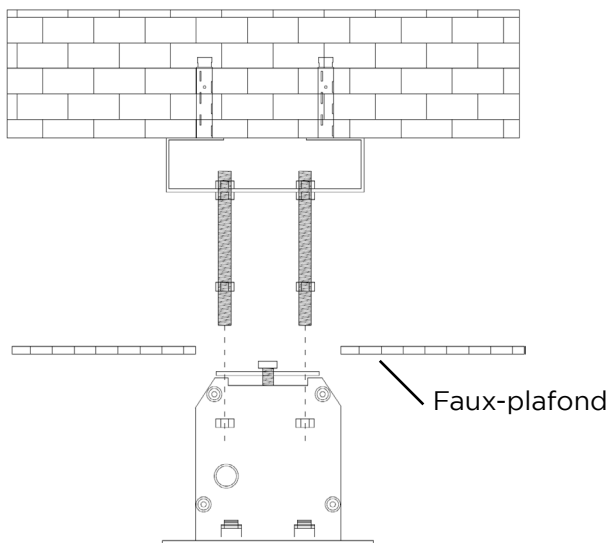

Placez maintenant l'écran à l'horizontale à l'aide des écrous hexagonaux et fermez ainsi l'ouverture du plafond. Utilisez un niveau à bulle pour aligner l'écran.

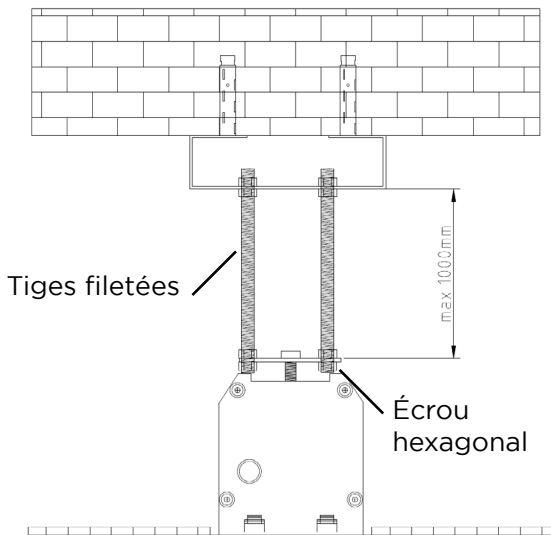

Pour finir, fixez les trappes d'accès (B) sur le côté du carter de l'écran. Pour les démonter, tirez doucement les couvercles vers le bas et éloignez-les du carter.

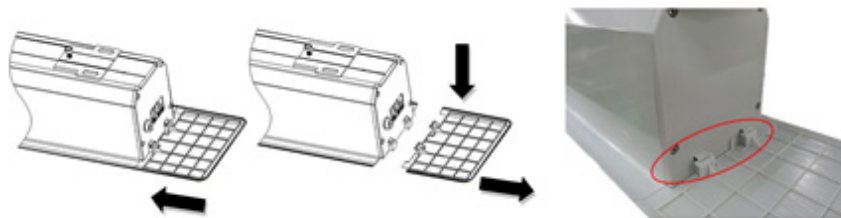

## FONCTIONNEMENT

### COMMANDE PAR L'INTERRUPTEUR FILAIRE

#### ÉTAPE 1 : CONTRÔLE DE SÉCURITÉ

Branchez la fiche dans la prise de courant (veillez à ce que la tension soit correcte). Le câble ne doit pas être posé sur des surfaces chaudes ou être tendu. Si vous utilisez une rallonge, veillez à ce qu'elle soit correctement spécifiée. L'interrupteur sur câble peut être remplacé par un kit de commande infrarouge ou radio-fréquence de celexon. Leur raccordement doit être effectué par un électricien ou personnel qualifié.

#### ÉTAPE 2 : DESCENDRE LA TOILE (FIG. 2)

Poussez l'interrupteur vers le bas. L'écran se déploie et s'arrête automatiquement au point final défini. Veillez à ce qu'aucun objet ou personne ne gêne la descente de l'écran.

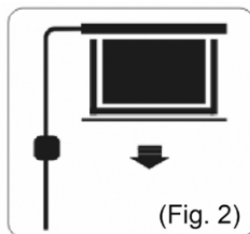

### ÉTAPE 3 : REMONTER LA TOILE (FIG. 3)

Poussez l'interrupteur vers le haut.

L'écran remonte et s'arrête automatiquement au niveau du carter ou du point de butée supérieur réglé.

Veillez à ce qu'aucun objet ou personne ne gêne la remontée de l'écran.

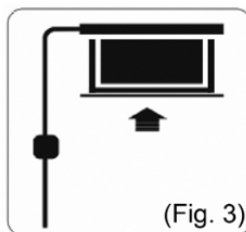

(Fig. 3)

### ÉTAPE 4 : ARRÊTER LA TOILE

Pour arrêter manuellement l'écran, faites glisser l'interrupteur en position centrale.

## DÉCLARATION DE CONFORMITÉ À L'U.E.

**Fabricant :** celexon Europe GmbH  
**Adresse :** Gutenbergstraße 2, 48282 Emsdetten, DE  
**Nom du produit :** Écran encastrable au plafond celexon Motorisé PRO Plus

Les produits portant le marquage CE sont conformes à toutes les exigences des directives européennes correspondantes. La déclaration de conformité UE peut être téléchargée à l'adresse suivante : [www.celexon.de/zertifikate](http://www.celexon.de/zertifikate)



Ce symbole indique que les appareils électriques et électroniques sont repris séparément dans les pays de l'UE. Veuillez ne pas jeter l'appareil avec les ordures ménagères. Informez-vous sur le système de collecte en vigueur dans votre pays et adressez-vous à votre commune ou à votre centre de collecte local pour toute question relative au processus de mise à disposition.



# Manual de usuario

## celexon pantalla empotrable motor Professional Plus



Gracias por comprar este producto.

Para un rendimiento y seguridad óptima, lea atentamente estas instrucciones antes de conectar o utilizar este producto. Conserve estas instrucciones para futuras consultas.

## ADVERTENCIAS

Este manual de instrucciones está destinado a familiarizarle con el funcionamiento de este producto. Por lo tanto, guarde estas instrucciones en un lugar seguro para poder acceder a ellas en cualquier momento.

- Antes del montaje, consulte la hoja de datos adjunta con más instrucciones de seguridad y uso.
- No inicie la instalación hasta que haya leído y comprendido todo el manual de instrucciones.
- Realice la instalación con otra persona para garantizar una instalación segura.
- Saque el producto de su embalaje y retire todos los materiales de embalaje. Asegúrese de que no haya material de embalaje sobre o dentro del producto. Si observa algún daño en el embalaje, compruebe también si hay algún daño en el producto. Si observa algún daño externo en la unidad o un funcionamiento inespereado o inusual, no siga utilizando el producto. Póngase inmediatamente en contacto con el distribuidor al que compró el producto o directamente con celexon: [www.celexon.es](http://www.celexon.es); [info@celexon.es](mailto:info@celexon.es) para obtener más información.
- Para garantizar un funcionamiento sin problemas, el producto sólo puede utilizarse en interiores, NO es apto para su uso en exteriores.
- El uso del aparato y sus accesorios está prohibido a los menores de 16 años.
- Asegúrese de que ningún niño juegue con el equipo o esté en las proximidades sin supervisión.
- La modificación o alteración del producto comprometerá la seguridad del mismo. Precaución: ¡Riesgo de lesiones! No abra nunca el producto sin autorización. Nunca realice las reparaciones usted mismo.
- No utilice el producto cerca de aparatos de gas o de agua ni en ambientes polvorientos.
- Manipule el producto con cuidado. Puede dañarse a causa de los golpes, o caídas, incluso desde una pequeña altura.
- Mantenga el producto alejado de la humedad y el calor.
- Nunca sumerja el producto en agua u otros líquidos.
- Utilice el producto sólo de la manera prevista. Cualquier otro uso puede causar daños al producto o a su entorno.
- Apriete los tornillos pero no los apriete en exceso. Un apriete excesivo, por ejemplo, con un destornillador inalámbrico, puede causar daños y afectar a la sujeción segura de la pantalla.

- La resistencia y la capacidad para soportar cargas suspendidas deben comprobarse al menos dos veces al año.
- Los niños no deben utilizar la pantalla ni jugar bajo ella sin supervisión. Precaución: ¡Riesgo de lesiones! La unidad se cierra al ras y con firmeza cuando se retrae, mantenga los dedos, las manos u otras partes pequeñas lejos de la abertura.
- Todos los conductos y cables de alimentación no deben estar sometidos a cargas adicionales y deben colocarse de forma que no se dañen o aplasten.
- Si no se siguen las instrucciones anteriores, pueden producirse lesiones personales y daños en el producto o en los equipos conectados a él. Además, una instalación o uso incorrecto puede invalidar la garantía.
- Si tiene dudas sobre el uso del producto, póngase en contacto con personal cualificado, con su distribuidor o directamente con celexon: [www.celexon.es](http://www.celexon.es); [info@celexon.es](mailto:info@celexon.es).
- Se reservan cambios y errores técnicos.

El fabricante no acepta ninguna responsabilidad por daños materiales o personales si la pantalla se utiliza fuera de las especificaciones recomendadas, o si se instala incorrectamente. No utilice esta pantalla cerca de calefactores o aires acondicionados. Tampoco instale el producto a la luz directa del sol o frente a una ventana. Debido a la superficie de PVC sensible a la temperatura, pueden producirse daños permanentes en la superficie de la pantalla de proyección.

Le recomendamos que espere unas 2 horas después de la entrega antes de instalar la pantalla de proyección. Esto permitirá que la pantalla se aclimate, especialmente cuando se traslade de un entorno frío a uno cálido (o viceversa).

Por favor, evite cualquier mancha en la superficie del lienzo. Es posible que no se puedan eliminar.

Las posiciones de los puntos finales ya vienen ajustadas de fábrica de forma óptima y no deben modificarse. Especialmente en el caso de las lonas motorizadas, se debe utilizar siempre toda la longitud de la tela para garantizar la mejor planicidad. El ajuste de unos pocos centímetros de los puntos de parada final sólo debe ser realizado por personas con conocimientos especializados y en consulta con el fabricante. Un ajuste incorrecto puede provocar daños en la pantalla de proyección.



## DESCARGO DE RESPONSABILIDAD

La información de este documento puede ser modificada por el fabricante sin previo aviso. Los cambios se añadirán a las versiones posteriores de este manual. Excepto los errores.

## INSTRUCCIONES DE CUIDADO

NUNCA limpie la lona con alcohol u otros productos de limpieza que contengan disolventes. Utilice sólo un paño suave y limpio. Se puede utilizar una solución jabonosa suave (máx. 5%) para eliminar la suciedad de la superficie. Evite el contacto con objetos afilados o puntiagudos. Esto podría dañar permanentemente el tejido de la pantalla de proyección. Para más información, consulte las instrucciones de la pantalla de proyección adjuntas.

## DATOS TÉCNICOS

Tensión: 220 V ~ 240 V, 50 Hz

Consumo: 130 W (MAX)

0,4 W (en espera)

Control: Interruptor por cable u opcional sistemas de control

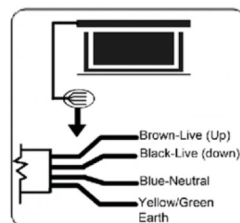

## CONTENIDO DE LA ENTREGA



1x Pantalla de proyección



2 x Soporte de montaje (A)



2 x Cubierta de revisión (B)



1x Llave hexagonal (C)



4 x Varilla roscada (D)



4 x Taco metálico (E)



1 x Llave Allen 5mm (F)



1 x Llave Allen 8mm (L)

## NOTA DE INSTALACIÓN

Antes de la instalación, compruebe si se incluyen todas las piezas indicadas anteriormente. Si faltan piezas, póngase en contacto con el distribuidor al que compró el producto y espere a que se complete la instalación.

Instale la pantalla en una posición completamente visible para todos los espectadores. La altura óptima de instalación corresponde a la posición de los espectadores en el centro de la pantalla con la tela extendida: nivel de los ojos = tercio inferior de la superficie de la pantalla.

## MONTAJE

### PASO 1: RECORTE DEL TECHO

Por favor, tome la dimensión del recorte del techo de la siguiente lista y cree el recorte correspondiente en su techo suspendido.

Anchura de la superficie visible	Longitud del recorte de techo	Anchura del recorte de techo
160 cm	202 cm	11 cm
180 cm	222 cm	11 cm
200 cm	244 cm	11 cm
220 cm	264 cm	11 cm
240 cm	284 cm	11 cm
280 cm	329 cm	13,5 cm
300 cm	349 cm	13,5 cm

Para estar seguro, también puede comprobar la dimensión del recorte de la siguiente manera

Mida la longitud „L1“ así como la profundidad „CD“ de la carcasa de la pantalla como se muestra en las dos ilustraciones. Añada 190mm a la longitud „L1“ y reste 25 mm a la anchura „CD“.

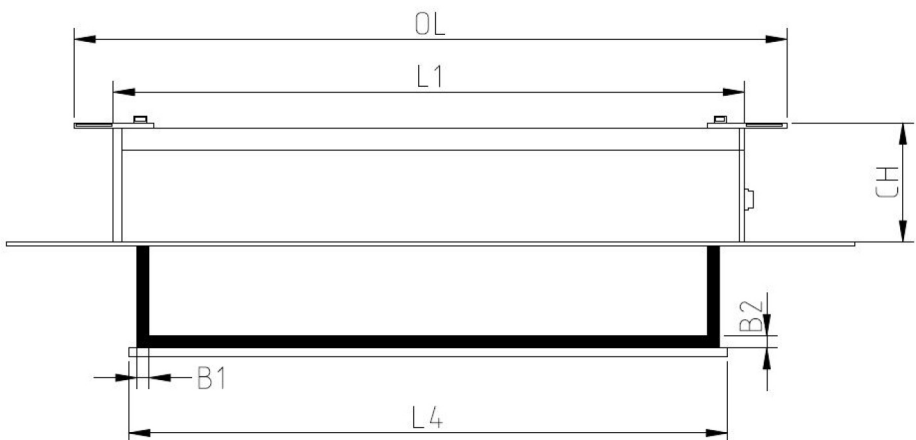
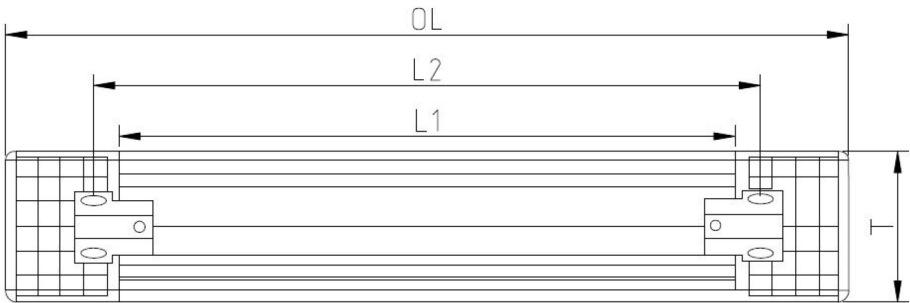
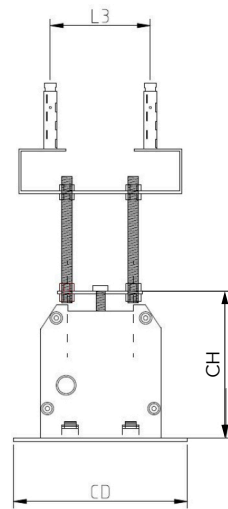

Descripción del artículo (ancho x alto)	Dimensión (L1)	Dimensión (L2)	Dimensión (L3)	Anchura de la barra de contrapeso (L4)	Dimensiones de la carcasa (OlxCHxCD)	Dimensión de la sección del techo
160x160 cm	182,6 cm	186,6 cm	9,4 cm	172,2 cm	206,6x10,3x13,6 cm	201,6x11,1 cm
180x180 cm	202,6 cm	206,6 cm	9,4 cm	192,2 cm	226,6x10,3x13,6 cm	221,6x11,1 cm
200x200 cm	224,6 cm	228,6 cm	9,4 cm	214,2 cm	248,6x10,3x13,6 cm	243,6x11,1 cm
220x220 cm	244,6 cm	248,6 cm	9,4 cm	234,2 cm	268,6 x10,3x13,6 cm	263,6x11,1cm
240x240 cm	264,6 cm	268,6 cm	9,4 cm	254,2 cm	288,6x10,3x13,6 cm	283,6x11,1 cm
280x280 cm	309,8 cm	313,8 cm	9,4 cm	296,3 cm	312,4x12,7x16,0 cm	328,8x13,5 cm
160x120 cm	182,6 cm	186,6 cm	9,4 cm	172,2 cm	206,6x10,3x13,6 cm	201,6x11,1 cm
180x135 cm	202,6 cm	206,6 cm	9,4 cm	192,2 cm	226,6x10,3x13,6 cm	221,6x11,1 cm
200x150 cm	224,6 cm	228,6 cm	9,4 cm	214,2 cm	248,6x10,3x13,6 cm	234,6x11,1 cm
220x165 cm	244,6 cm	248,6 cm	9,4 cm	234,2 cm	268,6x10,3x13,6 cm	263,6x11,1 cm
240x280 cm	264,6 cm	268,6 cm	9,4 cm	254,2 cm	288,6x10,3x13,6 cm	283,6x11,1 cm
280x210 cm	309,8 cm	313,8 cm	9,4 cm	296,3 cm	312,4x12,7x16,0 cm	328,8x13,5 cm
300x225 cm	329,8 cm	333,8 cm	9,4 cm	316,3 cm	339,5x12,7x16,0 cm	348,8x13,5 cm
160x90 cm	182,6 cm	186,6 cm	9,4 cm	172,2 cm	206,6x10,3x13,6 cm	201,6x11,1 cm
180x102 cm	202,6 cm	206,6 cm	9,4 cm	192,2 cm	226,6x10,3x13,6 cm	221,6x11,1 cm
200x113 cm	224,6 cm	228,6 cm	9,4 cm	214,2 cm	248,6x10,3x13,6 cm	243,6x11,1 cm
220x124 cm	244,6 cm	248,6 cm	9,4 cm	234,2 cm	268,6x10,3x13,6 cm	263,6x11,1 cm
240x135 cm	264,6 cm	268,6 cm	9,4 cm	254,2 cm	288,6x10,3x13,6 cm	283,6x11,1 cm
280x158 cm	309,8 cm	313,8 cm	9,4 cm	296,3 cm	312,4x12,7x16,0 cm	328,8x13,5 cm
300x169 cm	329,8 cm	333,8 cm	9,4 cm	316,3 cm	339,5x12,7x16,0 cm	348,8x13,5 cm
160x110 cm	182,6 cm	186,6 cm	9,4 cm	172,2 cm	206,6x10,3x13,6 cm	201,6x11,1 cm
180x112 cm	202,6 cm	206,6 cm	9,4 cm	192,2 cm	226,6x10,3x13,6 cm	221,6x11,1 cm
200x125 cm	224,6 cm	228,6 cm	9,4 cm	214,2 cm	248,6x10,3x13,6 cm	243,6x11,1 cm
220x137 cm	244,6 cm	248,6 cm	9,4 cm	234,2 cm	268,6x10,3x13,6 cm	263,6x11,1 cm
240x150 cm	264,6 cm	268,6 cm	9,4 cm	254,2 cm	288,6x10,3x13,6 cm	283,6x11,1 cm
280x175 cm	309,8 cm	313,8 cm	9,4 cm	296,3 cm	312,4x12,7x16,0 cm	328,8x13,5 cm
300x187 cm	329,8 cm	333,8 cm	9,4 cm	316,3 cm	339,5x12,7x16,0 cm	348,8x13,5cm

## PASO 2: PREPARAR EL LIENZO

Afloje los tornillos de la placa de montaje por encima de la carcasa de la pantalla.

Deslice las placas de montaje hacia los extremos de la caja y vuelva a apretar los tornillos.

Asegúrese de que los orificios para las varillas roscadas no estén cubiertos por la carcasa.

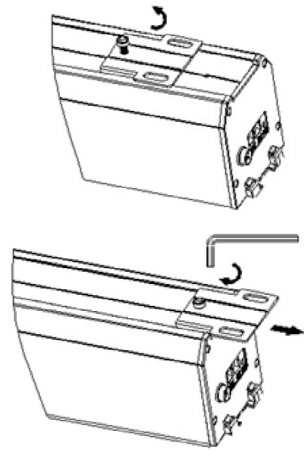

## PASO 3: PRE-PERFORACIÓN

Taladre cuatro agujeros en su techo de carga (de hormigón) e inserte los tacos metálicos (E). La distancia entre los agujeros debe ser  $L+40\text{mm}$  x  $94\text{mm}$ .

Si es necesario, utilice otros tacos y tornillos que se adapten a sus condiciones estructurales. Ahora fije los cuatro soportes de montaje (A) a su techo. Asegúrese de que los soportes están firmemente sujetos para garantizar una instalación segura y duradera de la pantalla.

A continuación, monte las dos varillas roscadas (D) en los soportes de montaje y gire una tuerca hexagonal cada una sobre la altura del techo suspendido. Si es necesario, las varillas roscadas deben acortarse in situ para la dimensión de suspensión que se desee.

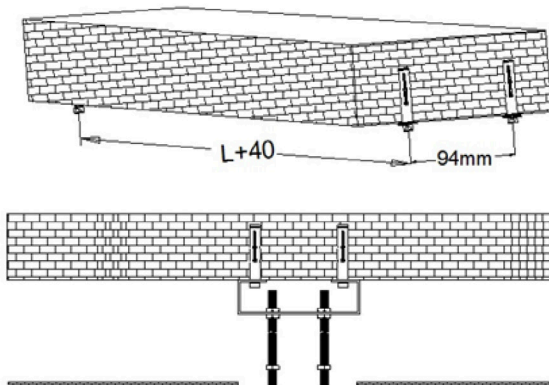

## PASO 4: MONTAJE DEL TECHO

Introduzca la carcasa de la pantalla en el hueco del techo recortado.

Asegúrese de que las cuatro varillas roscadas se introducen en los orificios de las placas de montaje. Ahora gire una tuerca hexagonal en cada varilla roscada para asegurar la pantalla.

Ahora ponga la pantalla en posición horizontal con la ayuda de las tuercas hexagonales y cierre con ella el hueco del techo.

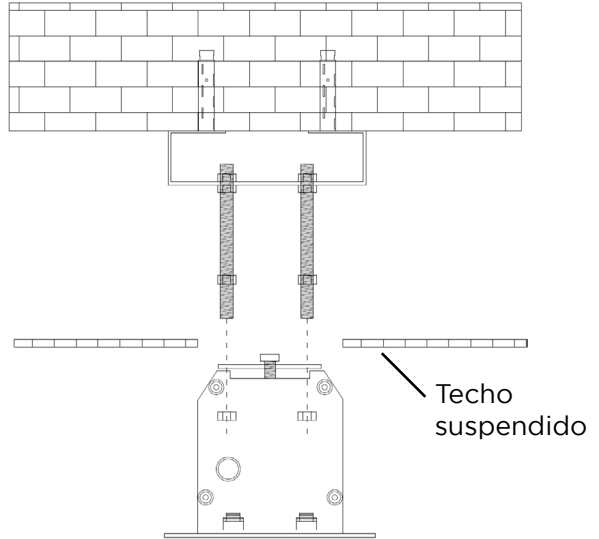

Utilice un nivel de burbuja para alinear la pantalla.

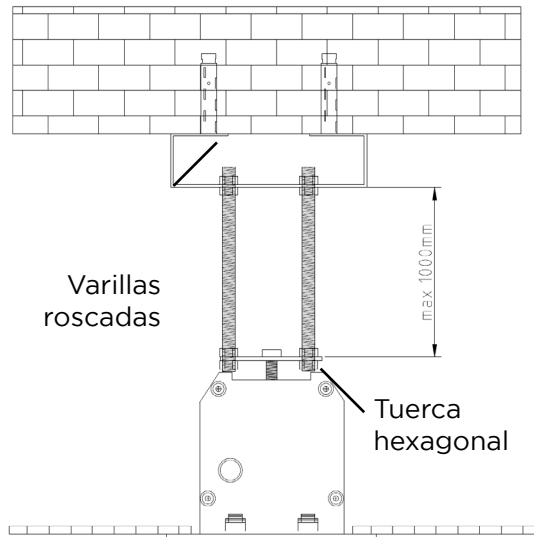

Por último, coloque las tapas de inspección (B) en el lateral de la carcasa de la pantalla. Para retirarlas, tire con cuidado de las cubiertas hacia abajo y sepárelas de la carcasa.

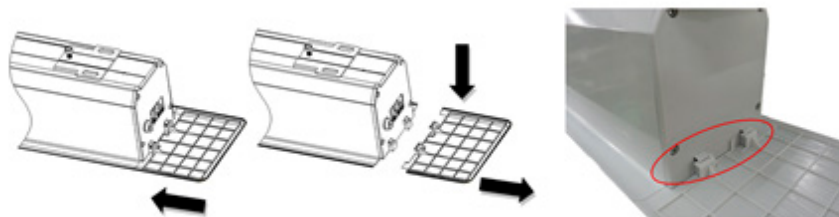

## **FUNCIONAMIENTO**

### **CONTROL A TRAVÉS DEL INTERRUPTOR DEL CABLE**

#### **PASO 1: CONTROL DE SEGURIDAD**

Inserte el enchufe en la toma de corriente (asegúrese de que el voltaje es el correcto). El cable no debe colocarse sobre superficies calientes ni estirarse. Si se utiliza una extensión, asegúrese de que tiene la especificación correcta. El interruptor de cable puede ser sustituido por un conjunto de control de infrarrojos o de radio de celexon. Estas deben ser conectadas por electricistas cualificados.

#### **PASO 2: EXTENDER EL LIENZO (FIG. 2)**

Deslice el interruptor hacia abajo.

La pantalla se extiende y se detiene automáticamente en el punto final fijado.

Asegúrese de que ningún objeto o persona obstruya la trayectoria de extensión de la pantalla.

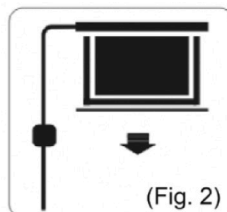

### **PASO 3: RETRAER EL LIENZO (FIG. 3)**

Deslice el interruptor hacia arriba.

La pantalla se retrae y se detiene automáticamente en la carcasa o en el punto final superior ajustado. Asegúrese de que ningún objeto o persona obstruya la trayectoria de retracción de la pantalla.

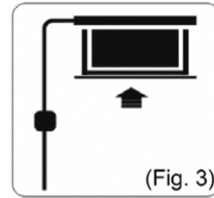

### **PASO 4: DETENER EL LIENZO**

Para detener la pantalla manualmente, deslice el interruptor a la posición central.

Es posible fijar los puntos de parada. Solicite las instrucciones para este procedimiento a su distribuidor especializado o directamente a través de [www.celexon.es](http://www.celexon.es).



## INFORMACIÓN SOBRE LA CONFORMIDAD DE LA UE

**Fabricante:** celexon Europe GmbH  
**Dirección:** Gutenbergstraße 2, 48282 Emsdetten, DE  
**Nombre del producto:** celexon pantalla empotrable motor Professional Plus

Los productos que llevan la marca CE cumplen todos los requisitos de las directivas comunitarias pertinentes. La declaración de conformidad de la UE puede descargarse en la siguiente dirección: [www.celexon.de/zertifikate](http://www.celexon.de/zertifikate)



El símbolo indica la recogida selectiva de aparatos eléctricos y electrónicos en los países de la UE. Por favor, no tire el aparato en los residuos domésticos. Infórmese sobre el sistema de reciclado aplicable en su país y póngase en contacto con las autoridades locales o con el punto de recogida de residuos peligrosos y de reciclaje de su localidad si tiene alguna duda sobre el proceso de eliminación.



# Manuale d'uso

## celexon motor Professional Plus da incasso



Gentile Cliente, celexon la ringrazia per l'acquisto di questo prodotto. Prima di utilizzare lo schermo leggere attentamente le istruzioni e conservare il manuale dopo la consultazione.

## AVVERTENZE

Questo manuale d'istruzioni ha lo scopo di familiarizzare con il funzionamento di questo prodotto. Si consiglia di conservare questo manuale in un luogo sicuro in modo da poterlo consultare in qualsiasi momento.

- Leggere attentamente questo manuale prima di procedere all'installazione e conservarlo per eventuali consultazioni future.
- Per un utilizzo corretto e sicuro, si consideri che il presente schermo è concepito esclusivamente per un utilizzo interno.
- Tenere lo schermo fuori dalla portata dei bambini di età inferiore ai 16 anni. Non lasciare bambini nei pressi dello schermo senza supervisione di un adulto. Non giocare in prossimità dello schermo.
- L'installazione dello schermo deve essere effettuata con l'aiuto di una seconda persona.
- Per una maggiore praticità e sicurezza, installare lo schermo con l'aiuto di un'altra persona.
- Per non compromettere il funzionamento dello schermo stringere saldamente le viti durante l'installazione ma senza forzare (evitare l'uso di cacciaviti elettrici a batteria).
- Ricordiamo che occorre verificare la tenuta e la stabilità dei carichi sospesi almeno due volte l'anno.
- Si prega di utilizzare lo schermo in modo idoneo, un uso improprio può causare danni a persone o cose.
- Effettuare l'installazione su superfici regolari ed, in caso di pareti, portanti in muratura o cemento.
- **ATTENZIONE:** Tenere le mani e/o le dita lontani dallo schermo durante la sua apertura/chiusura.
- Qualora si riscontrassero danni esterni all'imballo, si prega di verificare che non ci siano danni al prodotto. In caso di danni al prodotto o malfunzionamento dello stesso, non utilizzare lo schermo. Contattare immediatamente il venditore dello schermo o celexon Europe GmbH all'indirizzo [info@celexon.it](mailto:info@celexon.it)
- Tenere lontano lo schermo da fonti di calore ed umidità.
- Non immergere il prodotto in acqua o in altri liquidi.
- La mancata osservazione delle indicazioni sopracitate può causare danni a persone, allo schermo o ai dispositivi ad esso collegati. La garanzia non copre danni dovuti ad un'installazione o ad un uso non idonei.
- In caso di dubbi sull'utilizzo del prodotto, rivolgersi direttamente a celexon Europe

GmbH (info@celexon.it) o a installatori specializzati.

- Le informazioni presenti all'interno di questo manuale possono subire modifiche senza alcun preavviso. Versioni successive del presente manuale possono dunque contenere correzioni/aggiunte.

Il produttore non si assume alcuna responsabilità per danni a persone o cose in caso di utilizzo scorretto dello schermo o errata installazione.

**Non utilizzare lo schermo in prossimità di fonti di calore o climatizzatori. Non esporre lo schermo alla luce solare diretta o davanti ad una finestra** per evitare danni permanenti alla superficie di proiezione. A causa della superficie in PVC sensibile alla temperatura, la superficie dello schermo di proiezione potrebbe subire danni permanenti.

Si consiglia di attendere circa 2 ore dal momento della consegna prima di installare lo schermo per consentire l'acclimatamento della tela, soprattutto in caso di trasporto da un ambiente freddo ad uno più caldo.

**Evitare di sporcare la tela da proiezione:** la rimozione di eventuali macchie potrebbe risultare impossibile.

**I punti di arresto** della tela sono preimpostati e non devono essere modificati. Una lieve regolazione dei punti di arresto deve essere effettuata da personale qualificato e in accordo con il produttore. Un'errata regolazione dei punti di arresto può provocare danni permanenti allo schermo.

## ESCLUSIONE DI RESPONSABILITÀ

Le informazioni contenute in questo documento sono soggette a modifiche senza preavviso da parte del produttore. Le modifiche saranno apportate nelle versioni successive di questo manuale. Il produttore non garantisce o assicura la garanzia della correttezza delle informazioni contenute in questo documento.

## INDICAZIONI SULLA CURA DEL PRODOTTO

Pulire la superficie dello schermo da asciutta solo con un panno morbido. Non utilizzare MAI alcool o altri detergenti contenenti solventi. La rimozione delle impurità dalla superficie di proiezione può essere effettuata tramite acqua saponata neutra. Evitare il contatto con oggetti appuntiti o affilati che potrebbero provocare danni irreversibili alla superficie di proiezione. Per ulteriori istruzioni, consultare le istruzioni allegate.

## SPECIFICHE TECNICHE

Tensione:	220 V ~ 240 V, 50 Hz
Consumo:	130 W (MAX) 0,4 W (Standby)
Comando:	interruttore a parete oppure radiofrequenza disponibile separatamente

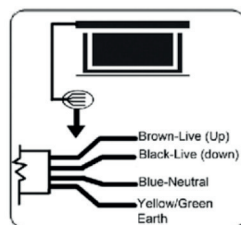

## CONTENUTO DELLA FORNITURA



1x schermo



2 x Angolari di montaggio  
(A)



2 x Coperture laterali (B)

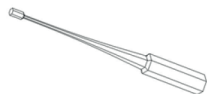

1x Attrezzo per la  
regolazione dei punti di  
stop (C)



4 x Barre filettate (D)



4 x Tasselli in metallo (E)



1 x Brugola 5mm (F)



1 x Brugola 8mm (L)

## MODALITÀ DI INSTALLAZIONE

Prima di installare lo schermo, verificare la presenza nella fornitura di tutti i pezzi sotto riportati e controllare che ogni componente sia privo di graffi o difetti! In caso di mancanza di alcuni pezzi, prima di procedere con l'installazione, contattare il venditore.

Installare lo schermo in una posizione completamente visibile a tutti gli spettatori! L'altezza ottimale di installazione corrisponde alla posizione degli spettatori in centro dello schermo con il telo esteso: livello degli occhi = terzo inferiore della superficie dello schermo.

## MONTAGGIO DELLO SCHERMO

### STEP 1: PREPARARE L'INCAVO NEL SOFFITTO

Ricavare le dimensioni dell'incavo da effettuare dalla tabella di cui sotto. Effettuare nel controsoffitto l'incavo necessario all'installazione dello schermo.

Larghezza superficie visibile	Lunghezza incavo controsoffitto	Larghezza incavo controsoffitto
160 cm	202 cm	11 cm
180 cm	222 cm	11 cm
200 cm	244 cm	11 cm
220 cm	264 cm	11 cm
240 cm	284 cm	11 cm
280 cm	329 cm	13,5 cm
300 cm	349 cm	13,5 cm

In alternativa è possibile ricavare la dimensione dell'incavo da effettuare nel seguente modo:

misurare la lunghezza „L1“ e la profondità „CD“ del cassonetto dello schermo, come indicato nelle immagini. Alla lunghezza „L1“ aggiungere 190 mm, alla larghezza „CD“ sottrarre 25 mm.

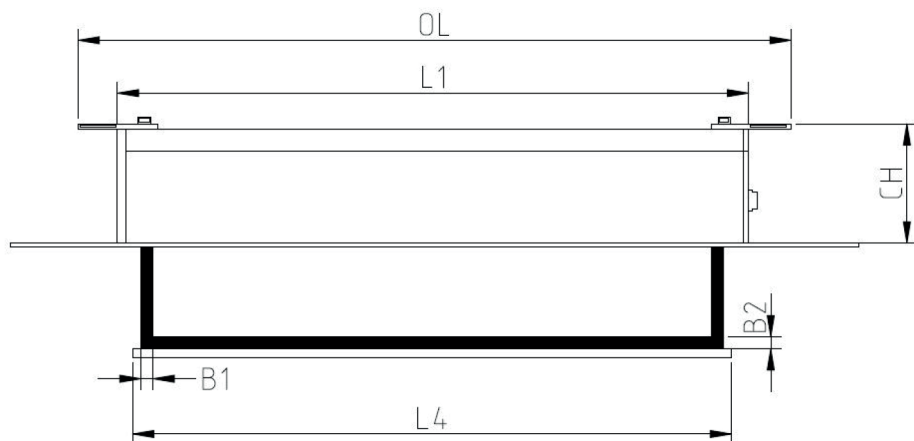
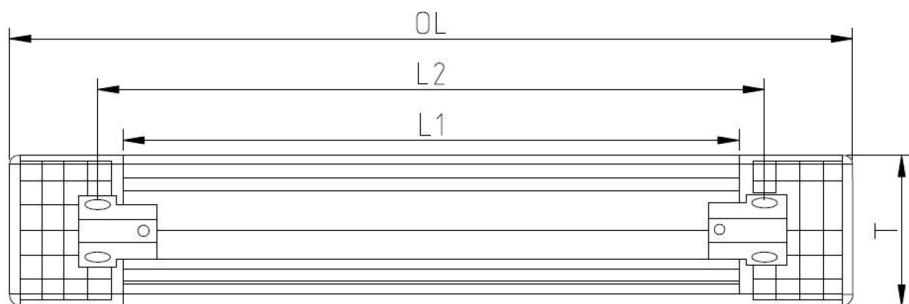
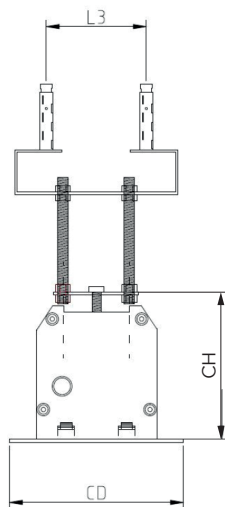

Dimensioni schermo (B x H)	Misure (L1)	Misure (L2)	Misure (L3)	Larghezza Fallstap (L4)	Dimensioni cassonetto (OlxChxCD)	Incavo soffitto
160x160 cm	182,6 cm	186,6 cm	9,4 cm	172,2 cm	206,6x10,3x13,6 cm	201,6x11,1 cm
180x180 cm	202,6 cm	206,6 cm	9,4 cm	192,2 cm	226,6x10,3x13,6 cm	221,6x11,1 cm
200x200 cm	224,6 cm	228,6 cm	9,4 cm	214,2 cm	248,6x10,3x13,6 cm	243,6x11,1 cm
220x220 cm	244,6 cm	248,6 cm	9,4 cm	234,2 cm	268,6 x10,3x13,6 cm	263,6x11,1cm
240x240 cm	264,6 cm	268,6 cm	9,4 cm	254,2 cm	288,6x10,3x13,6 cm	283,6x11,1 cm
280x280 cm	309,8 cm	313,8 cm	9,4 cm	296,3 cm	312,4x12,7x16,0 cm	328,8x13,5 cm
160x120 cm	182,6 cm	186,6 cm	9,4 cm	172,2 cm	206,6x10,3x13,6 cm	201,6x11,1 cm
180x135 cm	202,6 cm	206,6 cm	9,4 cm	192,2 cm	226,6x10,3x13,6 cm	221,6x11,1 cm
200x150 cm	224,6 cm	228,6 cm	9,4 cm	214,2 cm	248,6x10,3x13,6 cm	234,6x11,1 cm
220x165 cm	244,6 cm	248,6 cm	9,4 cm	234,2 cm	268,6x10,3x13,6 cm	263,6x11,1 cm
240x280 cm	264,6 cm	268,6 cm	9,4 cm	254,2 cm	288,6x10,3x13,6 cm	283,6x11,1 cm
280x210 cm	309,8 cm	313,8 cm	9,4 cm	296,3 cm	312,4x12,7x16,0 cm	328,8x13,5 cm
300x225 cm	329,8 cm	333,8 cm	9,4 cm	316,3 cm	339,5x12,7x16,0 cm	348,8x13,5 cm
160x90 cm	182,6 cm	186,6 cm	9,4 cm	172,2 cm	206,6x10,3x13,6 cm	201,6x11,1 cm
180x102 cm	202,6 cm	206,6 cm	9,4 cm	192,2 cm	226,6x10,3x13,6 cm	221,6x11,1 cm
200x113 cm	224,6 cm	228,6 cm	9,4 cm	214,2 cm	248,6x10,3x13,6 cm	243,6x11,1 cm
220x124 cm	244,6 cm	248,6 cm	9,4 cm	234,2 cm	268,6x10,3x13,6 cm	263,6x11,1 cm
240x135 cm	264,6 cm	268,6 cm	9,4 cm	254,2 cm	288,6x10,3x13,6 cm	283,6x11,1 cm
280x158 cm	309,8 cm	313,8 cm	9,4 cm	296,3 cm	312,4x12,7x16,0 cm	328,8x13,5 cm
300x169 cm	329,8 cm	333,8 cm	9,4 cm	316,3 cm	339,5x12,7x16,0 cm	348,8x13,5 cm
160x110 cm	182,6 cm	186,6 cm	9,4 cm	172,2 cm	206,6x10,3x13,6 cm	201,6x11,1 cm
180x112 cm	202,6 cm	206,6 cm	9,4 cm	192,2 cm	226,6x10,3x13,6 cm	221,6x11,1 cm
200x125 cm	224,6 cm	228,6 cm	9,4 cm	214,2 cm	248,6x10,3x13,6 cm	243,6x11,1 cm
220x137 cm	244,6 cm	248,6 cm	9,4 cm	234,2 cm	268,6x10,3x13,6 cm	263,6x11,1 cm
240x150 cm	264,6 cm	268,6 cm	9,4 cm	254,2 cm	288,6x10,3x13,6 cm	283,6x11,1 cm
280x175 cm	309,8 cm	313,8 cm	9,4 cm	296,3 cm	312,4x12,7x16,0 cm	328,8x13,5 cm
300x187 cm	329,8 cm	333,8 cm	9,4 cm	316,3 cm	339,5x12,7x16,0 cm	348,8x13,5 cm



## STEP 2: PREPARARE LO SCHERMO

Allentare le viti delle piastre di montaggio poste sul lato superiore del cassetto.

Far scorrere le piastre di montaggio verso le estremità del cassetto e stringere le viti nuovamente come da Figura 2. Far attenzione che i fori per le barre filettate non vengano coperte dal cassetto

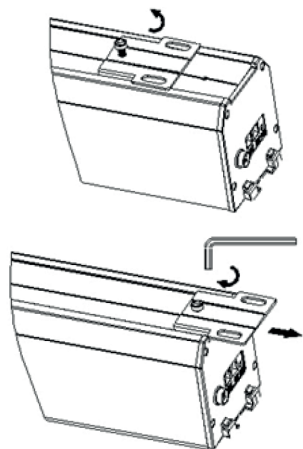

## STEP 3: EFFETTUARE I FORI

Effettuare 4 fori nel soffitto portante (in cemento) ed inserire i tasselli in metallo (E). La distanza tra i fori dovrebbe essere di  $L+40$  mm x 94 mm.

Utilizzare eventualmente altri tasselli e viti adatti alla struttura portante in dotazione.

Fissare i 4 angolari di montaggio (A) al soffitto. Accertarsi di una tenuta stabile e sicura degli angolari in modo tale da garantire un'installazione sicura e durevole dello schermo.

Successivamente fissare le due barre filettate (D) agli angolari di montaggio e serrare su ogni barra filettata un dado esagonale ad un'altezza maggiore rispetto al controsoffitto come nella figura 3.

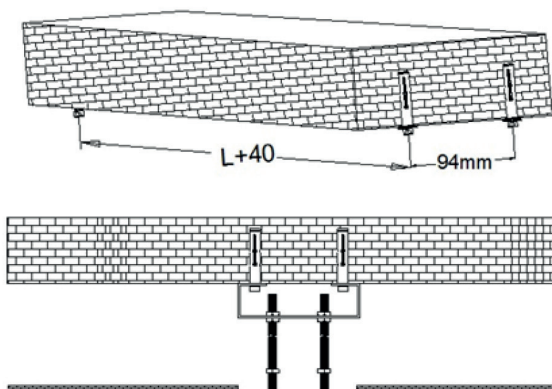

## FASE 4: INSTALLAZIONE A SOFFITTO

Inserire il cassonetto dello schermo nell'incavo precedentemente creato.

Accertarsi che le 4 barre filettate siano inserite nei fori delle piastre di montaggio. Serrare su ogni barra filettata un dado esagonale in modo tale da fissare lo schermo.

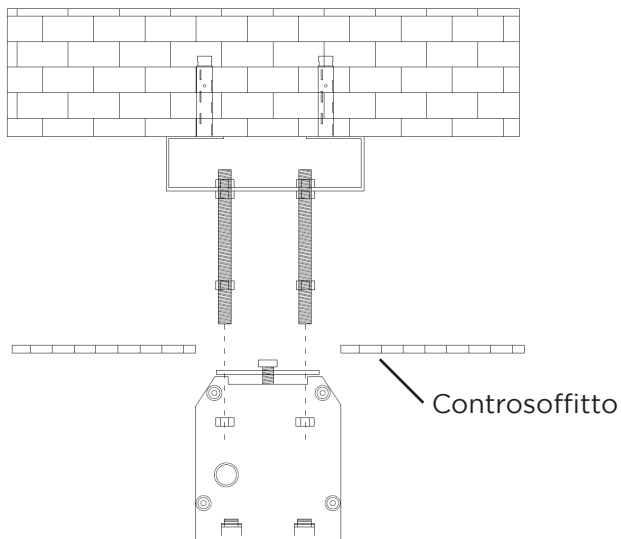

Posizionare lo schermo in orizzontale con l'aiuto dei dadi esagonali e chiudere l'incavo.

Utilizzare una livella in modo da installare correttamente lo schermo.

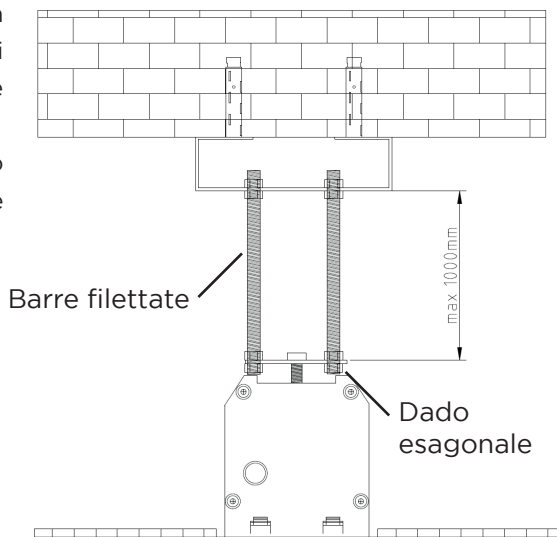

Fissare infine le coperture laterali (B) alle estremità del cassonetto. Per smontarle, tirare le coperture verso il basso fino a separarle dal cassonetto. L'installazione ora è conclusa.

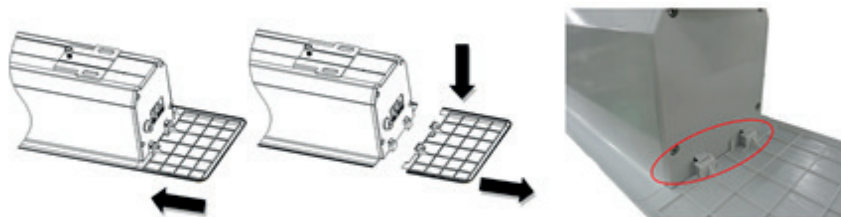

## AZIONAMENTO

### AZIONAMENTO DEL TELO DALLA SCATOLA DI COMANDO A PARETE

#### STEP 1: CONTROLLO DI SICUREZZA

Collegare il cavo all'alimentazione (assicurarsi che la tensione sia corretta). Non posare il cavo su superfici calde o sotto tensione. Quando si usa un'estensione, assicurarsi che le specifiche siano corrette. La scatola di comando a muro deve essere montata con l'uscita dei cavi verso il basso.

#### STEP 2: FAR SCENDERE IL TELO (FIG. 2)

Premere il pulsante con la freccia rivolta verso il basso. Lo schermo scende e si ferma automaticamente al punto di arresto preimpostato. Assicurarsi che nessun oggetto o persona ostruisca lo schermo durante la discesa.

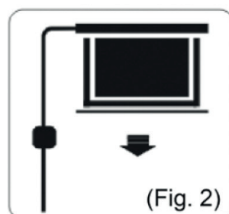

### **STEP 3: FAR RISALIRE IL TELO (FIG.3)**

Premere il pulsante con la freccia rivolta verso l'alto. Il telo risale fino a rientrare nel cassonetto, fermandosi automaticamente al punto di arresto preimpostato. Assicurarsi che nessun oggetto o persona ostruisca lo schermo durante la risalita.

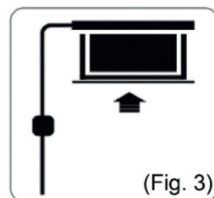

### **STEP 4: FERMARE LA RISALITA/ DISCESA DEL TELO NEL PUNTO DESIDERATO**

Per fermare la tela nella posizione desiderata, è sufficiente premere il pulsante centrale alle due frecce.

È possibile regolare i punti di arresto. Richiedete le istruzioni per questa procedura al vostro rivenditore specializzato o direttamente su [www.celexon.it](http://www.celexon.it).

## DICHIARAZIONE DI CONFORMITÀ EU

**Produttore:** celexon Europe GmbH

**Indirizzo:** Gutenbergstraße 2, 48282 Emsdetten, DE

**Nome del prodotto:** celexon schermo motorizzato Professional Plus da incasso

I prodotti contrassegnati dal marchio CE sono conformi a tutti i requisiti delle direttive UE corrispondenti. La dichiarazione di conformità UE può essere richiesta al seguente indirizzo:  
[www.celexon.de/zertifikate](http://www.celexon.de/zertifikate)



Il simbolo fa riferimento al corretto smaltimento delle apparecchiature elettriche nei Paesi EU. Non smaltire il prodotto tra i rifiuti domestici. Informarsi sulle modalità di smaltimento valide nel proprio Paese e per ulteriori chiarimenti rivolgersi al comune di residenza o al centro di raccolta rifiuti competente.



# Instrukcja obsługi

## Ekran projekcyjny pod zabudowę sufitową celexon Motor Professional Plus



Dziękujemy za zakup tego produktu.

Aby zapewnić optymalne działanie i bezpieczeństwo, przed podłączeniem lub obsługą tego produktu należy uważnie przeczytać niniejsze instrukcje. Prosimy o zachowanie niniejszej instrukcji do wykorzystania w przyszłości.

## WSKAZÓWKI OSTRZEGAWCZE

Niniejsza instrukcja obsługi ma na celu zapoznanie użytkownika z działaniem produktu. Niniejszą instrukcję przechowywać w bezpiecznym miejscu, aby mieć do niej dostęp w dowolnym momencie.

- Przed podjęciem montażu należy zapoznać się z załączoną kartą danych zawierającą dalsze wskazówki dotyczące bezpieczeństwa i użytkowania.
- Przed podjęciem montażu należy przeczytać ze zrozumieniem całą instrukcję obsługi.
- Instalację należy wykonywać z drugą osobą, aby zapewnić bezpieczny montaż.
- Rozpakować produkt i usunąć wszystkie materiały opakowaniowe. Upewnić się, czy w produkcie lub na nim nie ma materiałów opakowaniowych. W przypadku stwierdzenia uszkodzeń opakowania należy również sprawdzić, czy nie jest uszkodzony produkt. Jeśli widoczne są zewnętrzne uszkodzenia urządzenia lub w przypadku stwierdzenia niespodziewanego lub nietypowego sposobu działania nie wolno dalej używać produktu. Należy bezzwłocznie skontaktować się ze sprzedawcą, u którego nabyto produkt lub bezpośrednio z firmą celexon (Internet: [www.celexon.pl](http://www.celexon.pl), e-mail: [info@celexon.pl](mailto:info@celexon.pl)), aby uzyskać więcej informacji.
- Aby zapewnić bezawaryjną pracę, produkt może być używany wyłącznie w pomieszczeniach. Produkt NIE nadaje się do użytku na wolnym powietrzu.
- Dzieciom poniżej 16 roku życia zabrania się używania urządzenia i akcesoriów.
- Upewnić się, czy dzieci nie bawią się urządzeniami ani nie przebywają w pobliżu bez nadzoru.
- Przebudowa lub modyfikowanie produktu ma negatywny wpływ na jego bezpieczeństwo.
- **Uwaga, ryzyko obrażeń ciała!** Nigdy nie otwierać produktu samodzielnie. Nigdy nie przeprowadzać napraw samodzielnie!
- Nie używać produktu w pobliżu wyciekającego gazu, wody lub w zapyłonym otoczeniu.
- Z produktem obchodzić się ostrożnie. Może zostać uszkodzony przez wstrząsy, uderzenia lub upadek nawet z niewielkiej wysokości.
- Produkt należy chronić przed wilgocią i wysoką temperaturą.
- Nigdy nie zanurzać produktu w wodzie lub innych płynach.
- Używać produktu wyłącznie zgodnie z jego przeznaczeniem. Każde inne użycie może prowadzić do uszkodzenia produktu lub jego otoczenia.
- Dokręcić śruby, ale ich nie przekręcić. Zbyt mocne dokręcenie (np. za pomocą wkrętkarki akumulatorowej) może spowodować uszkodzenie i wpłynąć negatywnie na

bezpieczne zamocowanie ekranu projekcyjnego.

- Obciążenia podwieszane należy sprawdzać pod kątem wytrzymałości i nośności co najmniej dwa razy w roku.
- Dzieci nie powinny korzystać z ekranu projekcyjnego bez nadzoru ani bawić się pod nim.
- **Uwaga, ryzyko obrażeń ciała!** Urządzenie zamyka się równo i szczelnie po schowaniu – trzymać palce, dłonie lub inne drobne elementy z dala od otworu.
- Wszelkie przewody zasilające i kable nie mogą być dodatkowo obciążone i muszą być ułożone w taki sposób, aby nie zostały uszkodzone lub zgniecione.
- Niezastosowanie się do powyższych instrukcji może spowodować obrażenia ciała oraz uszkodzenie produktu lub podłączonych do niego urządzeń. Niewłaściwa instalacja lub użytkowanie może również doprowadzić do wygaśnięcia gwarancji.
- Jeśli nie ma pewności w odniesieniu do korzystania z produktu, skontaktować się z wykwalifikowanym personelem, sprzedawcą lub bezpośrednio z firmą celexon (Internet: [www.celexon.pl](http://www.celexon.pl), e-mail: [info@celexon.pl](mailto:info@celexon.pl)).
- Zastrzega się możliwość zmian technicznych i błędów.

Producent nie ponosi odpowiedzialności za szkody materialne lub obrażenia ciała, jeśli ekran projekcyjny będzie używany niezgodnie z zalecanymi specyfikacjami lub jeśli jest nieprawidłowo zainstalowany. Nie używać ekranu projekcyjnego **w pobliżu grzejników lub klimatyzatorów**. Nie należy również montować produktu **w miejscu narażonym na bezpośrednie działania światła słonecznego lub przed oknem**. Ze względu na wrażliwą na temperaturę powierzchnię PCW może dojść do trwałego uszkodzenia tkaniny projekcyjnej.

Zalecamy odczekanie ok. 2 godzin po dostawie przed rozpoczęciem montażu. Pozwala to na aklimatyzację ekranu projekcyjnego; zwłaszcza gdy jest on przenoszony z zimnego do ciepłego otoczenia lub odwrotnie.

**Unikać wszelkich plam na powierzchni tkaniny.** Ich usunięcie może być niemożliwe. **Pozycje punktów krańcowych** są optymalnie ustawione fabrycznie i nie należy ich zmieniać. W szczególności w przypadku ekranów projekcyjnych z silnikiem należy zawsze używać całej długości tkaniny, aby zapewnić najlepszą pozycję płaską. Kilkucentymetrowa korekta punktów wyłączników krańcowych powinna być wykonywana wyłącznie przez osoby posiadające specjalistyczną wiedzę i w porozumieniu z producentem. Nieprawidłowe ustawienie może spowodować uszkodzenie powierzchni projekcyjnej.



## WYŁĄCZENIE ODPOWIEDZIALNOŚCI

Informacje zawarte w tym dokumencie mogą ulec zmianie bez uprzedniego powiadomienia ze strony producenta. Zmiany będą dodawane do kolejnych wersji niniejszej instrukcji. Wyklucza się pomyłki.

## WSKAZÓWKA DOTYCZĄCA PIELĘGNACJI

NIGDY nie czyścić ekranu projekcyjnego alkoholem lub innymi środkami czyszczącymi zawierającymi rozpuszczalniki. Używać tylko miękkiej i czystej szmatki. W razie potrzeby zanieczyszczenia można usunąć z powierzchni łagodnym roztworem mydła (maks. 5%). Należy bezwzględnie unikać kontaktu ze spiczastymi lub ostrymi przedmiotami. Mogą one trwale uszkodzić tkaninę projekcyjną. Dalsze wskazówki można znaleźć w załączonych wskazówkach dotyczących ekranu projekcyjnego.

## DANE TECHNICZNE

Napięcie: 220 V ~ 240 V, 50 Hz

Zużycie: 130 W (MAKS.)  
0,4 W (Standby)

Sterowanie: przełącznik kablowy lub opcjonalnie do-  
stępne systemy sterowania

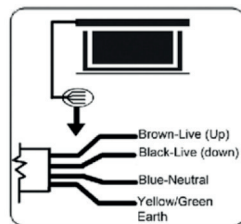

## ZAKRES DOSTAWY



1x ekran projekcyjny

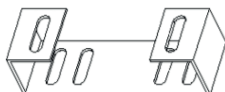

2 x kątowniki montażowe  
(A)



2 x pokrywa rewizyjna (B)

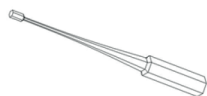

1x klucz imbusowy (C)



4 x pręty gwintowane (D)



4 x kołki metalowe (E)



1 x klucz imbusowy 5 mm  
(F)



1 x klucz imbusowy 8 mm  
(L)

## WSKAZÓWKA DOTYCZĄCA INSTALACJI

Przed instalacją sprawdzić, czy wszystkie wymienione powyżej części są dołączone do zestawu! Jeśli brakuje jakichkolwiek części, skontaktować się ze sprzedawcą, u którego nabyto produkt i wstrzymać instalację do momentu uzyskania wszystkich części.

Zainstalować ekran projekcyjny w miejscu w pełni widocznym dla wszystkich widzów! Optymalna wysokość instalacji odpowiada pozycji widza znajdującego się centralnie względem ekranu projekcyjnego z rozciągniętą tkaniną: Wysokość oczu = dolna jedna trzecia obszaru obrazu.

## MONTAŻ

### KROK 1: WYCIĘCIE W SUFICIE

Wymiary wycięcia w suficie podano na poniższej liście. Wykonać odpowiednie wycięcie w suficie podwieszanym.

Szerokość Pole widzenia	Długość Wycięcie w suficie	Szerokość Wycięcie w suficie
160 cm	202 cm	11 cm
180 cm	222 cm	11 cm
200 cm	244 cm	11 cm
220 cm	264 cm	11 cm
240 cm	284 cm	11 cm
280 cm	329 cm	13,5 cm
300 cm	349 cm	13,5 cm

Dla pewności można sprawdzić wymiary wycięcia w następujący sposób:

Zmierzyć długość „L1” i głębokość „CD” obudowy ekranu projekcyjnego, jak pokazano na dwóch rysunkach. Dodać 190 mm do długości „L1” i odjąć 25 mm od szerokości „CD”.

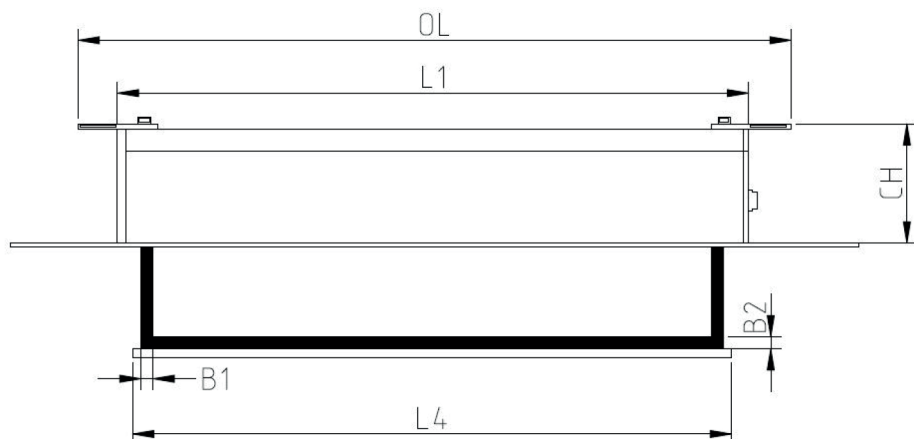
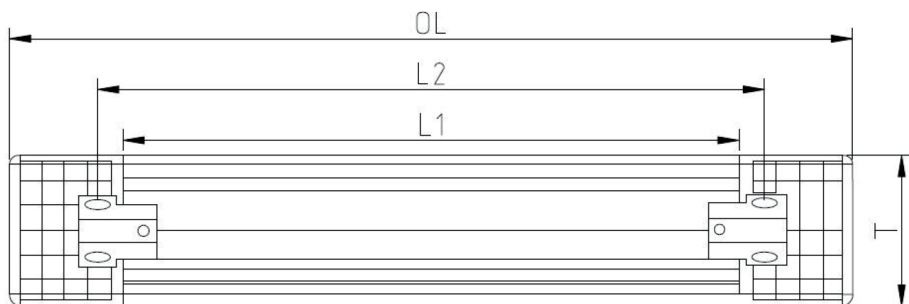
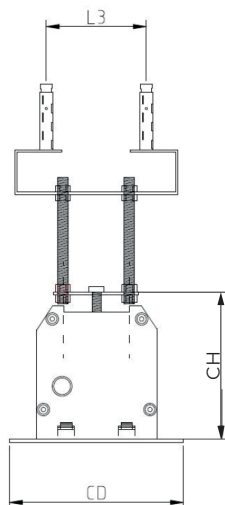

Nazwa artykułu (szer. x wys.)	Wymiar (L1)	Wymiar (L2)	Wymiar (L3)	Szerokość Drażek opuszczania (L4)	Wymiary obudowy (OlxCHxCD)	Wymiary wycięcia w suficie
160 x 160 cm	182,6 cm	186,6 cm	9,4 cm	172,2 cm	206,6 x 10,3 x 13,6 cm	201,6 x 11,1 cm
180 x 180 cm	202,6 cm	206,6 cm	9,4 cm	192,2 cm	226,6 x 10,3 x 13,6 cm	221,6 x 11,1 cm
200 x 200 cm	224,6 cm	228,6 cm	9,4 cm	214,2 cm	248,6 x 10,3 x 13,6 cm	243,6 x 11,1 cm
220 x 220 cm	244,6 cm	248,6 cm	9,4 cm	234,2 cm	268,6 x 10,3 x 13,6 cm	263,6 x 11,1 cm
240 x 240 cm	264,6 cm	268,6 cm	9,4 cm	254,2 cm	288,6 x 10,3 x 13,6 cm	283,6 x 11,1 cm
280 x 280 cm	309,8 cm	313,8 cm	9,4 cm	296,3 cm	312,4 x 12,7 x 16,0 cm	328,8 x 13,5 cm
160 x 120 cm	182,6 cm	186,6 cm	9,4 cm	172,2 cm	206,6 x 10,3 x 13,6 cm	201,6 x 11,1 cm
180 x 135 cm	202,6 cm	206,6 cm	9,4 cm	192,2 cm	226,6 x 10,3 x 13,6 cm	221,6 x 11,1 cm
200 x 150 cm	224,6 cm	228,6 cm	9,4 cm	214,2 cm	248,6 x 10,3 x 13,6 cm	234,6 x 11,1 cm
220 x 165 cm	244,6 cm	248,6 cm	9,4 cm	234,2 cm	268,6 x 10,3 x 13,6 cm	263,6 x 11,1 cm
240 x 280 cm	264,6 cm	268,6 cm	9,4 cm	254,2 cm	288,6 x 10,3 x 13,6 cm	283,6 x 11,1 cm
280 x 210 cm	309,8 cm	313,8 cm	9,4 cm	296,3 cm	312,4 x 12,7 x 16,0 cm	328,8 x 13,5 cm
300 x 225 cm	329,8 cm	333,8 cm	9,4 cm	316,3 cm	339,5 x 12,7 x 16,0 cm	348,8 x 13,5 cm
160 x 90 cm	182,6 cm	186,6 cm	9,4 cm	172,2 cm	206,6 x 10,3 x 13,6 cm	201,6 x 11,1 cm
180 x 102 cm	202,6 cm	206,6 cm	9,4 cm	192,2 cm	226,6 x 10,3 x 13,6 cm	221,6 x 11,1 cm
200 x 113 cm	224,6 cm	228,6 cm	9,4 cm	214,2 cm	248,6 x 10,3 x 13,6 cm	243,6 x 11,1 cm
220 x 124 cm	244,6 cm	248,6 cm	9,4 cm	234,2 cm	268,6 x 10,3 x 13,6 cm	263,6 x 11,1 cm
240 x 135 cm	264,6 cm	268,6 cm	9,4 cm	254,2 cm	288,6 x 10,3 x 13,6 cm	283,6 x 11,1 cm
280 x 158 cm	309,8 cm	313,8 cm	9,4 cm	296,3 cm	312,4 x 12,7 x 16,0 cm	328,8 x 13,5 cm
300 x 169 cm	329,8 cm	333,8 cm	9,4 cm	316,3 cm	339,5 x 12,7 x 16,0 cm	348,8 x 13,5 cm
160 x 110 cm	182,6 cm	186,6 cm	9,4 cm	172,2 cm	206,6 x 10,3 x 13,6 cm	201,6 x 11,1 cm
180 x 112 cm	202,6 cm	206,6 cm	9,4 cm	192,2 cm	226,6 x 10,3 x 13,6 cm	221,6 x 11,1 cm
200 x 125 cm	224,6 cm	228,6 cm	9,4 cm	214,2 cm	248,6 x 10,3 x 13,6 cm	243,6 x 11,1 cm
220 x 137 cm	244,6 cm	248,6 cm	9,4 cm	234,2 cm	268,6 x 10,3 x 13,6 cm	263,6 x 11,1 cm
240 x 150 cm	264,6 cm	268,6 cm	9,4 cm	254,2 cm	288,6 x 10,3 x 13,6 cm	283,6 x 11,1 cm
280 x 175 cm	309,8 cm	313,8 cm	9,4 cm	296,3 cm	312,4 x 12,7 x 16,0 cm	328,8 x 13,5 cm
300 x 187 cm	329,8 cm	333,8 cm	9,4 cm	316,3 cm	339,5 x 12,7 x 16,0 cm	348,8 x 13,5 cm

## KROK 2: PRZYGOTOWANIE EKRANU PROJEKCYJNEGO

Poluzować śruby płyty montażowej nad obudową ekranu projekcyjnego.

Wsunąć płyty montażowe na końce obudowy i ponownie dokręcić śruby. Należy zwrócić uwagę na to, aby otwory na pręty gwintowane nie były zasłonięte przez obudowę.

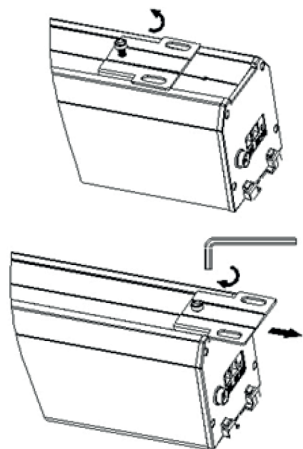

## KROK 3: NAWIERCENIE OTWORÓW

Wywiercić cztery otwory w suficie nośnym (betonowym) i włożyć w nie metalowe kołki (E). Odległość między otworami powinna wynosić  $L+40$  mm x 94 mm.

W razie potrzeby użyć innych kołków i śrub, które odpowiadają warunkom konstrukcyjnym. Następnie przymocować cztery kątowniki montażowe (A) do sufitu. Należy się koniecznie upewnić, że kątowniki są mocno i pewnie zamocowane, aby zapewnić bezpieczną i trwałą instalację ekranu projekcyjnego. Następnie zamontować dwa pręty gwintowane (D) na kątownikach montażowych i przykręcić każdorazowo nakrętkę sześciokątną na całej wysokości sufitu podwieszanego. W razie potrzeby pręty gwintowane należy skrócić na miejscu do wymaganego wymiaru zawieszenia.

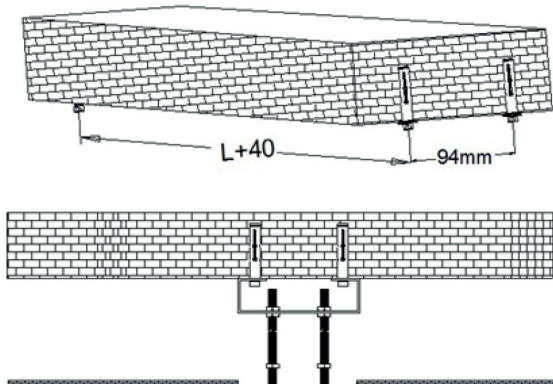

## KROK 4: MONTAŻ NA SUFICIE

Włożyć obudowę ekranu projekcyjnego do wyciętego otworu w suficie. Upewnić się, że cztery pręty gwintowane są włożone w otwory w płytach montażowych. Następnie obrócić nakrętkę sześciokątną na każdym pręcie gwintowanym, aby zabezpieczyć ekran projekcyjny.

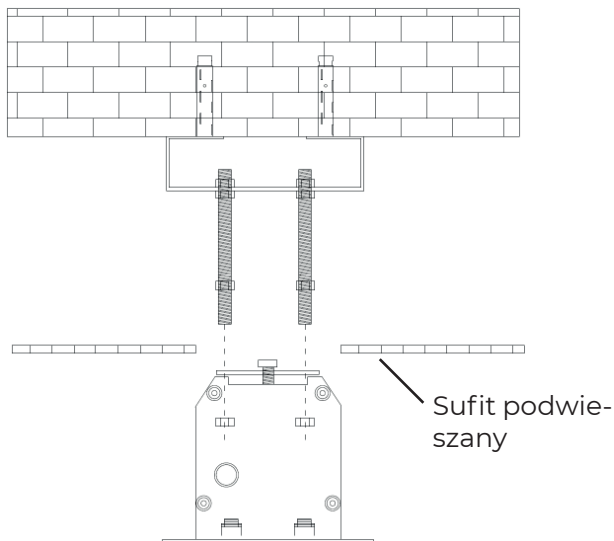

Następnie ustawić ekran projekcyjny w pozycji poziomej za pomocą nakrętek sześciokątnych i użyć ich do zamknięcia wycięcia w suficie. Użyć poziomicy, aby wypoziomować ekran projekcyjny.

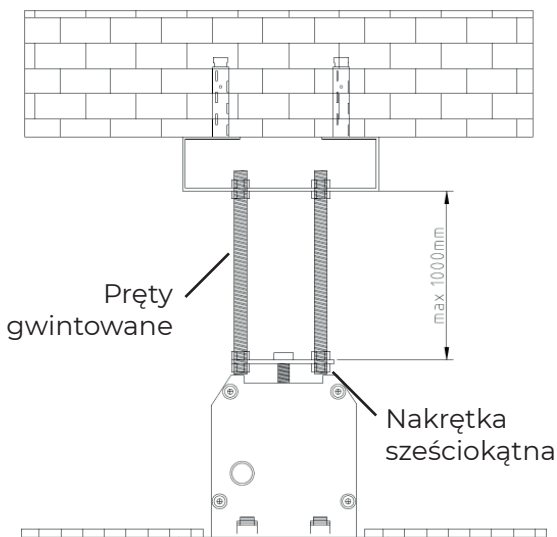

Na koniec zamocować pokrywy rewizyjne (B) z boku obudowy ekranu projekcyjnego. Aby ją zdemontować, delikatnie pociągnąć pokrywy w dół i zdjąć z obudowy.

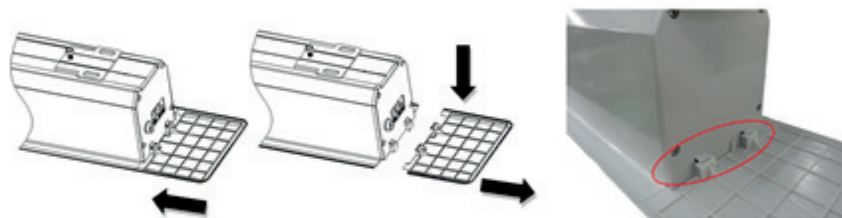

## OBSŁUGA

### STEROWANIE ZA POMOCĄ PRZEŁĄCZNIKA KABLOWEGO KROK 1: KONTROLA BEZPIECZEŃSTWA

Podłączyć wtyczkę do gniazdka (upewnić się, że napięcie jest prawidłowe). Kabel nie może być układany na gorących powierzchniach ani instalowany w naprężonym stanie. W przypadku użycia przedłużacza należy się upewnić, czy specyfikacja jest poprawna. Przełącznik kablowy można również zastąpić zestawem do sterowania na podczerwień lub radiowym firmy celexon. Muszą być one podłączone przez wykwalifikowanych elektryków.

### KROK 2: WYSUWANIE EKRANU PROJEKCYJNEGO (RYS. 2)

Przesunąć przełącznik w dół. Ekran projekcyjny wysuwa się i zatrzymuje automatycznie w ustawionym punkcie krańcowym. Upewnić się, czy żadne przedmioty ani ludzie nie blokują ścieżki wysuwania ekranu projekcyjnego.

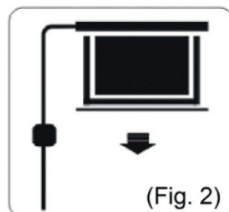

### **KROK 3: CHOWANIE EKRANU PROJEKCYJNEGO (RYS. 3)**

Przesunąć przełącznik w górę.

Ekran projekcyjny chowa się i automatycznie zatrzymuje w obudowie lub ustawionym górnym punkcie krańcowym. Upewnić się, czy żadne przedmioty ani ludzie nie blokują ścieżki wsuwania ekranu projekcyjnego.

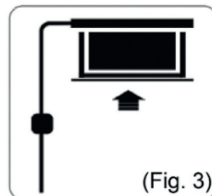

### **KROK 4: ZATRZYMYWANIE EKRANU PROJEKCYJNEGO**

Aby ręcznie zatrzymać ekran projekcyjny, przesunąć przełącznik do pozycji środkowej.

Możliwe jest ustawienie punktów zatrzymania. Instrukcje dotyczące tego procesu można uzyskać u sprzedawcy specjalistycznego lub bezpośrednio na stronie [www.celexon.de](http://www.celexon.de).



## INFORMACJA O ZGODNOŚCI Z PRZEPISAMI UE

Producent: celexon Europe GmbH  
Adres: Gutenbergstraße 2, 48282 Emsdetten, DE  
Nazwa produktu: Ekran projekcyjny pod zabudowę sufitową celexon Motor Professional Plus

Produkty oznaczone znakiem CE spełniają wszelkie wymagania odpowiednich dyrektyw UE. Deklarację zgodności UE można pobrać pod adresem: [www.celexon.de/zertifikate](http://www.celexon.de/zertifikate)



Symbol oznacza, że w krajach UE urządzenia elektryczne i elektroniczne są odbierane osobno. Prosimy nie wyrzucać urządzenia do odpadów domowych. Należy pozyskać informacje o systemie odbioru obowiązującym w danym kraju i skontaktować się z władzami lokalnymi lub lokalnym punktem recyklingu i zbiórki zanieczyszczeń, jeśli istnieją jakiegokolwiek pytania dotyczące procesu utylizacji.



# Handleiding

## celexon plafondinbouwscherm Motor Professional Plus



Hartelijk dank voor uw aankoop van dit product.

Voor optimale prestaties en veiligheid moet u deze aanwijzingen zorgvuldig doorlezen voordat u dit product aansluit of gebruikt. Bewaar deze handleiding voor later gebruik.

## WAARSCHUWINGEN

Deze handleiding is bedoeld om u vertrouwd te maken met de werking van dit product. Bewaar deze handleiding daarom goed, zodat u deze altijd kunt raadplegen.

- Neem voor de montage het bijgevoegde gegevensblad met verdere veiligheids- en gebruiksaanwijzingen in acht.
- Begin niet met de montage voordat u de volledige handleiding hebt doorgelezen en begrepen.
- Voer de installatie met een tweede persoon uit om een veilige montage te waarborgen.
- Haal het product uit de verpakking en verwijder alle verpakkingsmaterialen. Let erop dat zich geen verpakkingsmateriaal aan of in het product bevindt. Mocht u beschadigingen aan de verpakking constateren, moet u ook controleren of het product beschadigd is. Mocht u beschadigingen aan de buitenkant van het apparaat of een onverwachte of ongebruikelijke werking constateren, mag het product niet verder worden gebruikt. Neem voor meer informatie onmiddellijk contact op met de dealer waarbij u het product hebt gekocht of rechtstreeks met celexon (internet: [www.celexon.nl](http://www.celexon.nl), e-mail: [info@celexon.nl](mailto:info@celexon.nl)).
- Om te zorgen voor storingsvrij gebruik mag het product uitsluitend binnenshuis worden gebruikt. Het product is NIET geschikt voor gebruik in de buitenlucht.
- Het gebruik van het apparaat en de accessoires is verboden voor kinderen jonger dan 16 jaar.
- Zorg ervoor dat kinderen niet met het apparaat spelen of zich zonder toezicht in de buurt van het apparaat bevinden.
- Ombouwen of veranderen van het product beïnvloedt de productveiligheid.
- **Let op, letselgevaar!** Open het product nooit eigenmachtig. Voer nooit zelf reparaties uit!
- Gebruik het product niet in de buurt van uittredend gas, water of in
- een stoffige omgeving.
- Behandel het product zorgvuldig. Het apparaat kan door stoten, schokken of vallen (al vanaf geringe hoogte) beschadigd raken.
- Houd het product uit de buurt van vocht en hitte.
- Dompel het product nooit in water of andere vloeistoffen.
- Gebruik het product alleen waarvoor het bedoeld is. Afwijkend gebruik kan leiden tot beschadigingen van het product of in de omgeving van het product.
- Draai de schroeven vast, maar draai ze niet te strak aan. Te strak aandraaien (bijv.

door gebruik van een accuboormachine) kan schade veroorzaken en de veilige hou-  
vast van het scherm beïnvloeden.

- Hangende lasten moeten minimaal twee keer per jaar op vastheid en draagvermogen worden gecontroleerd.
- Kinderen mogen niet zonder toezicht het scherm gebruiken resp. eronder spelen.
- **Let op, letselgevaar!** Het apparaat sluit vlak en stevig in de ingeschoven toestand - houd vingers, handen of andere kleine voorwerpen uit de buurt van de opening.
- Alle toevoerleidingen en kabels mogen niet aanvullend worden belast en moeten zo worden gelegd dat ze niet beschadigd of geplet worden.
- Bij niet-inachtneming van bovenstaande aanwijzingen kunnen letsel en beschadigingen van het product of daaraan aangesloten apparaten ontstaan. Bij foutieve installatie of gebruik kan de garantie ook komen te vervallen.
- Als u twijfelt bij het gebruik van het product, neem dan contact op met vakpersoneel, uw dealer of rechtstreeks met celexon (internet: [www.celexon.nl](http://www.celexon.nl), e-mail: [info@celexon.nl](mailto:info@celexon.nl)).
- Technische wijzigingen en fouten zijn voorbehouden.

De fabrikant is niet aansprakelijk voor materiële schade of letsel als het scherm buiten de aanbevolen specificaties wordt gebruikt of bij ondeskundige installatie. Gebruik dit scherm **niet in de buurt van verwarmingen of airco's**. Monteer het product eveneens **niet in direct zonlicht of voor een raam**. Vanwege het temperatuurgevoelige oppervlak van pvc kan blijvende beschadiging van het projectiedoek ontstaan.

Wij adviseren om na levering ca. 2 uur met de montage te wachten. Zo kan het scherm acclimatiseren; vooral als het scherm van een koude naar een warme omgeving (of omgekeerd) wordt gebracht.

**Vermijd vlekken op het doekoppervlak.** Deze kunnen mogelijk niet meer verwijderd worden.

De **posities van de eindpunten** zijn al af fabriek optimaal ingesteld en mogen niet veranderd worden. Juist bij motorschermen moet altijd de gehele doeklengte worden gebruikt om de beste vlakke positie te waarborgen. Een afstelling van enkele cm van de einduitschakelpunten mag alleen door personen met vakkennis en in overleg met de fabrikant worden uitgevoerd. Een foutieve instelling kan leiden tot beschadiging van het projectieoppervlak.

## UITSLUITING VAN AANSPRAKELIJKHEID

De informatie in dit document kan zonder voorafgaande kennisgeving door de fabrikant worden gewijzigd. Wijzigingen worden telkens in de volgende versies van dit handboek aangevuld. Fouten voorbehouden.

## VERZORGINGSAANWIJZING

Reinig het scherm NOOIT met alcohol of andere reinigingsmiddelen die oplosmiddel bevatten. Gebruik alleen een zachte en schone doek. Met een mild zeepsopje (max. 5%) kan eventueel vuil van het oppervlak worden verwijderd. Vermijd beslist het contact met puntige of scherpe voorwerpen. Deze kunnen het projectiedoek blijvend beschadigen. Meer aanwijzingen staan in de bijgevoegde aanwijzingen voor het scherm.

## TECHNISCHE GEGEVENS

Spanning:	220 V ~ 240 V, 50 Hz
Verbruik:	130 W (MAX) 0,4 W (stand-by)
Besturing:	Kabelschakelaar resp. optioneel verkrijgbare besturingssystemen

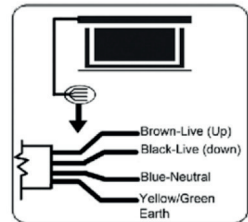

## LEVERINGSOMVANG



1x scherm



2 x montagehoek (A)



2 x revisieafdekking (B)

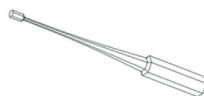

1x inbus (C)



4 x schroefdraadstang (D)



4 x metalen plug (E)



1 x inbusleutel 5mm (F)



1 x inbusleutel 8mm (L)

## INSTALLATIE-AANWIJZING

Controleer voor de installatie of alle boven vermelde onderdelen aanwezig zijn! Als er onderdelen ontbreken, neem dan contact op met de dealer waarbij u het product hebt gekocht en wacht u met de installatie tot alles aanwezig is.

Installeer het scherm op een positie die voor alle kijkers volledig zichtbaar is! De optimale installatiehoogte komt overeen met de positie van de kijkers ten opzichte van het midden van het scherm bij uitgeschoven doek: Ooghoogte = onderste derde deel van het beeldoppervlak.

## MONTAGE

### STAP 1: PLAFONDUITSPARING

Bepaal de plafonduitsparingsafmeting aan de hand van de volgende lijst en maak een overeenkomstige uitsparing in uw verlaagde plafond.

Breedte Kijkvlak	Lengte Plafonduitsparing	Breedte Plafonduitsparing
160 cm	202 cm	11 cm
180 cm	222 cm	11 cm
200 cm	244 cm	11 cm
220 cm	264 cm	11 cm
240 cm	284 cm	11 cm
280 cm	329 cm	13,5 cm
300 cm	349 cm	13,5 cm

Voor de zekerheid kunt u de uitsparingsafmeting als volgt controleren:

Meet de lengte '**L1**' en de diepte '**CD**' van de schermbehuizing zoals te zien op de beide afbeeldingen. Bij de lengte '**L1**' telt u 190 cm op, van de breedte '**CD**' trekt u 25 mm af.

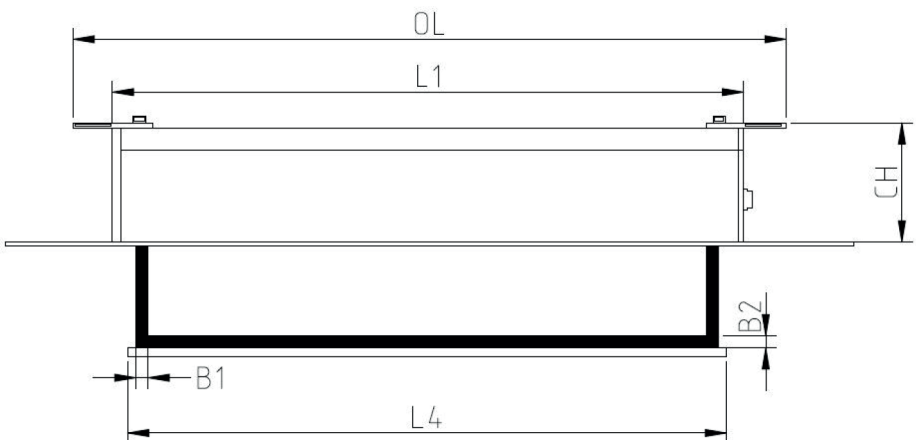
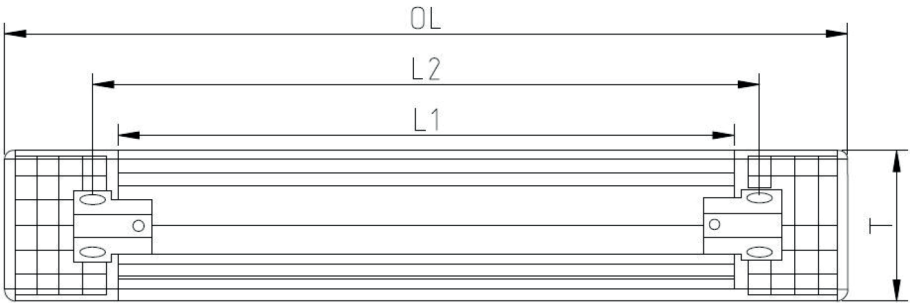
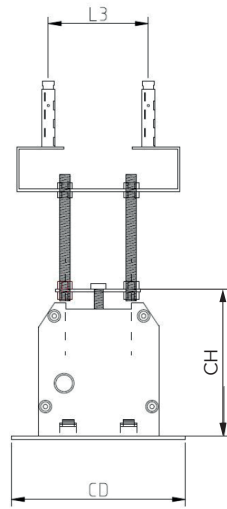

Artikel-aanduiding (B x H)	Af-meting (L1)	Af-meting (L2)	Af-meting (L3)	Breedte Onderbalk (L4)	Behuizings-afmetingen (OlxChxCD)	Afmeting plafonduit-sparing
160x160 cm	182,6 cm	186,6 cm	9,4 cm	172,2 cm	206,6x10,3x13,6 cm	201,6x11,1 cm
180x180 cm	202,6 cm	206,6 cm	9,4 cm	192,2 cm	226,6x10,3x13,6 cm	221,6x11,1 cm
200x200 cm	224,6 cm	228,6 cm	9,4 cm	214,2 cm	248,6x10,3x13,6 cm	243,6x11,1 cm
220x220 cm	244,6 cm	248,6 cm	9,4 cm	234,2 cm	268,6 x10,3x13,6 cm	263,6x11,1 cm
240x240 cm	264,6 cm	268,6 cm	9,4 cm	254,2 cm	288,6x10,3x13,6 cm	283,6x11,1 cm
280x280 cm	309,8 cm	313,8 cm	9,4 cm	296,3 cm	312,4x12,7x16,0 cm	328,8x13,5 cm
160x120 cm	182,6 cm	186,6 cm	9,4 cm	172,2 cm	206,6x10,3x13,6 cm	201,6x11,1 cm
180x135 cm	202,6 cm	206,6 cm	9,4 cm	192,2 cm	226,6x10,3x13,6 cm	221,6x11,1 cm
200x150 cm	224,6 cm	228,6 cm	9,4 cm	214,2 cm	248,6x10,3x13,6 cm	234,6x11,1 cm
220x165 cm	244,6 cm	248,6 cm	9,4 cm	234,2 cm	268,6x10,3x13,6 cm	263,6x11,1 cm
240x280 cm	264,6 cm	268,6 cm	9,4 cm	254,2 cm	288,6x10,3x13,6 cm	283,6x11,1 cm
280x210 cm	309,8 cm	313,8 cm	9,4 cm	296,3 cm	312,4x12,7x16,0 cm	328,8x13,5 cm
300x225 cm	329,8 cm	333,8 cm	9,4 cm	316,3 cm	339,5x12,7x16,0 cm	348,8x13,5 cm
160x90 cm	182,6 cm	186,6 cm	9,4 cm	172,2 cm	206,6x10,3x13,6 cm	201,6x11,1 cm
180x102 cm	202,6 cm	206,6 cm	9,4 cm	192,2 cm	226,6x10,3x13,6 cm	221,6x11,1 cm
200x113 cm	224,6 cm	228,6 cm	9,4 cm	214,2 cm	248,6x10,3x13,6 cm	243,6x11,1 cm
220x124 cm	244,6 cm	248,6 cm	9,4 cm	234,2 cm	268,6x10,3x13,6 cm	263,6x11,1 cm
240x135 cm	264,6 cm	268,6 cm	9,4 cm	254,2 cm	288,6x10,3x13,6 cm	283,6x11,1 cm
280x158 cm	309,8 cm	313,8 cm	9,4 cm	296,3 cm	312,4x12,7x16,0 cm	328,8x13,5 cm
300x169 cm	329,8 cm	333,8 cm	9,4 cm	316,3 cm	339,5x12,7x16,0 cm	348,8x13,5 cm
160x110 cm	182,6 cm	186,6 cm	9,4 cm	172,2 cm	206,6x10,3x13,6 cm	201,6x11,1 cm
180x112 cm	202,6 cm	206,6 cm	9,4 cm	192,2 cm	226,6x10,3x13,6 cm	221,6x11,1 cm
200x125 cm	224,6 cm	228,6 cm	9,4 cm	214,2 cm	248,6x10,3x13,6 cm	243,6x11,1 cm
220x137 cm	244,6 cm	248,6 cm	9,4 cm	234,2 cm	268,6x10,3x13,6 cm	263,6x11,1 cm
240x150 cm	264,6 cm	268,6 cm	9,4 cm	254,2 cm	288,6x10,3x13,6 cm	283,6x11,1 cm
280x175 cm	309,8 cm	313,8 cm	9,4 cm	296,3 cm	312,4x12,7x16,0 cm	328,8x13,5 cm
300x187 cm	329,8 cm	333,8 cm	9,4 cm	316,3 cm	339,5x12,7x16,0 cm	348,8x13,5 cm



## STAP 2: SCHERM VOORBEREIDEN

Maak de schroeven van de montageplaat boven de schermbehuizing los. Schuif de montageplaten tot de uiteindes van de behuizing en draai de schroeven weer goed aan. Let erop dat de boorgaten voor de schroefdraadstangen niet door de behuizing worden afgedekt.

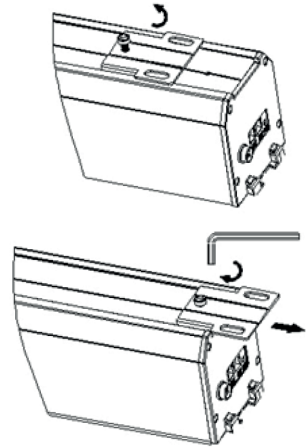

## STAP 3: VOORBOREN

Boor vier gaten in uw dragende (betonnen) plafond en breng de metalen pluggen (E) in. De afstand tussen de boorgaten moet  $L+40$  mm x 94 mm bedragen. Gebruik eventueel andere pluggen en schroeven die passen bij uw bouwkundige omstandigheden. Bevestig nu de vier montagehoeken (A) aan uw plafond. Let beslist op een vaste en veilige houvast van de hoeken om een veilige en permanente installatie van het scherm te waarborgen. Monteer vervolgens de twee schroefdraadstangen (D) aan de montagehoeken en draai telkens een zeskantmoer boven de hoogte van het verlaagde plafond. De schroefdraadstangen moeten evt. ter plekke voor uw benodigde verlaagde afmeting worden ingekort.

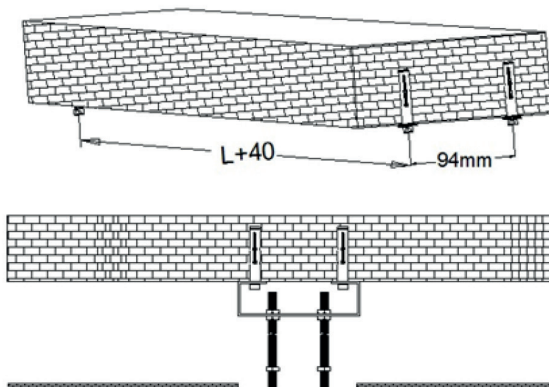

## STAP 4: MONTAGE PLAFOND

Breng het scherm in de plafonduitsparing. Let erop dat de vier schroefdraadstangen in de gaten van de montageplaten worden gebracht. Draai nu op elke schroefdraadstang een zeskantmoer om het scherm te borgen.

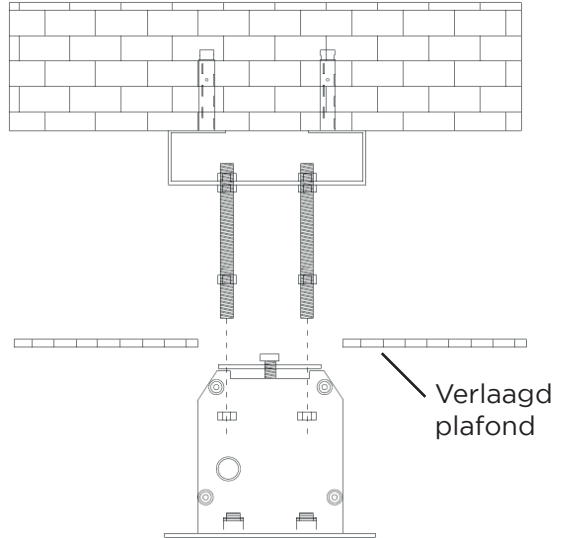

Breng het scherm nu met behulp van de zeskantmoeren in een horizontale positie en sluit daarmee de plafonduitsparing af. Gebruik een waterpas om het scherm uit te lijnen.

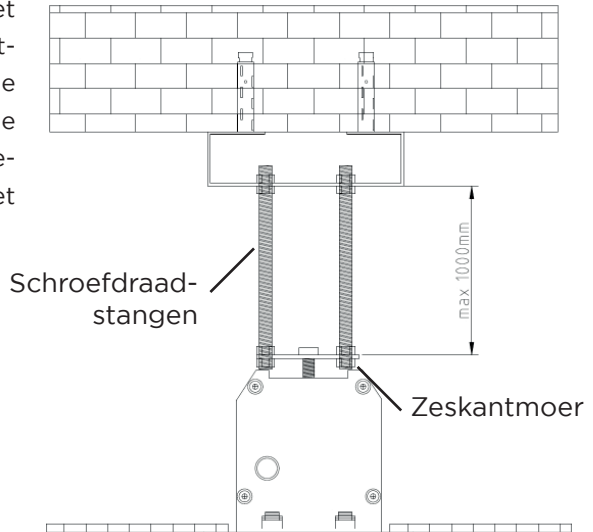

Bevestig ten slotte de revisieafdekkingen (B) aan de zijkant op de scherm-behuizing. Om deze te demonteren, trekt u de afdekkingen voorzichtig naar beneden en van de behuizing weg.

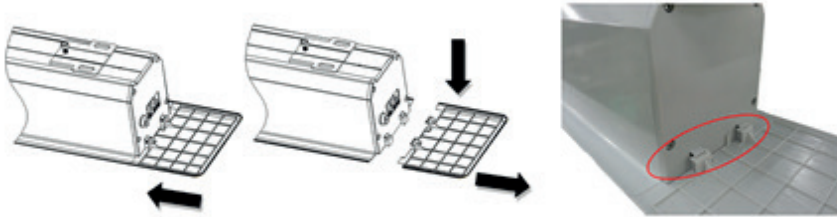

## BEDIENING

### BESTURING VIA DE KABELSCHAKELAAR

#### STAP 1: VEILIGHEIDSCONTROLE

Steek de stekker in het stopcontact (letten op correcte spanning). De kabel mag niet op hete oppervlakken of gespannen worden gelegd. Bij gebruik van een verlenging moet u op de correcte specificatie letten. De kabelschakelaar kan verder door een infrarood- of draadloze besturingsset van celexon worden vervangen. De aansluiting daarvan moet door elektrotechnisch vakpersoneel worden uitgevoerd.

#### STAP 2: SCHERM UITSCHUIVEN (AFB. 2)

Schuif de schakelaar naar beneden. Het scherm wordt uitgeschoven en stopt automatisch op het ingestelde eindpunt. Let erop dat geen voorwerpen of personen de uitschuifweg van het scherm hinderen.

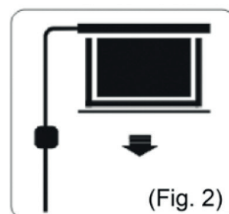

### STAP 3: SCHERM INSCHUIVEN (AFB. 3)

Schuif de schakelaar naar boven.

Het scherm wordt ingeschoven en stopt automatisch bij de behuizing resp. op het ingestelde bovenste eindpunt. Let erop dat geen voorwerpen of personen de inschuifweg van het scherm hinderen.

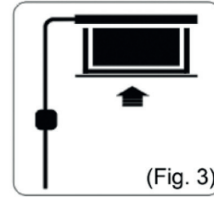

(Fig. 3)

### STAP 4: SCHERM STOPPEN

Om het scherm handmatig te stoppen, schuift u de schakelaar in de middelste stand.

## INFORMATIE OVER EU-CONFORMITEIT

**Fabrikant:** celexon Europe GmbH  
**Adres:** Gutenbergstraße 2, 48282 Emsdetten, DE  
**Productnaam:** celexon plafondinbouwscherm Motor Professional Plus

Producten die met het CE-teken zijn aangeduid, voldoen aan alle eisen van de overeenkomstige EU-richtlijnen. De EU-conformiteitsverklaring kan op het volgende adres worden gedownload: [www.celexon.de/zertifikate](http://www.celexon.de/zertifikate)



Het symbool wijst op de gescheiden inzameling van elektrische en elektronische apparaten in EU-landen. Verwijder het apparaat niet met het huishoudelijk afval. Informeer uzelf over het in uw land geldende inzamelingssysteem en neem bij vragen over het verwijderingsproces contact op met uw gemeente of uw plaatselijke inzamelpunt.



# Bruksanvisning

## celexon motordriven takinfälld projektorduk Professional Plus



Tack för att du har köpt denna produkt.

För optimal prestanda och säkerhet, läs dessa instruktioner noggrant innan du ansluter eller använder produkten. Spara också dessa instruktioner för framtida referens.

## OBSERVERA

Syftet med denna bruksanvisning är att göra dig bekant med användningen av denna produkt. Förvara därför dessa anvisningar på ett säkert ställe, för att kunna hänvisa till dem när som helst.

- Före installationen bör du läsa det bifogade databladet med ytterligare säkerhets- och användningsinstruktioner.
- Börja inte med monteringen förrän du har läst och förstått hela bruksanvisningen.
- Utför installationen tillsammans med en annan person för att garantera en säker montering.
- Ta ut produkten ur förpackningen och ta bort allt förpackningsmaterial. Kontrollera att det inte finns något förpackningsmaterial på eller i produkten. Om du märker att förpackningen är skadad, kontrollera också om produkten är skadad. Om du märker någon yttre skada på enheten eller oväntad eller ovanlig funktion, fortsätt inte att använda produkten. Kontakta omedelbart den återförsäljare som du köpte produkten av eller celexon direkt (webb: [www.celexon.se](http://www.celexon.se), e-post: [info@celexon.se](mailto:info@celexon.se)) för ytterligare information.
- För att säkerställa en problemfri drift får produkten endast användas inomhus, den är INTE lämplig för utomhusbruk.
- Det är förbjudet för barn under 16 år att använda produkten och tillbehören.
- Se till att inga barn leker med produkten eller vistas i närheten av den utan övervakning.
- Om produkten modifieras eller förändras äventyras produktsäkerheten.
- **OBS!** Öppna aldrig produkten utan tillstånd. Utför aldrig reparationer själv.
- Använd inte produkten i närheten av gas- eller vattenapparater eller i dammiga miljöer.
- Hantera produkten med försiktighet. Den kan skadas av stötar, slag eller fall från en låg höjd.
- Håll produkten borta från fukt och värme.
- Doppa aldrig produkten i vatten eller andra vätskor.
- Använd produkten endast på det sätt som den är avsedd för. All annan användning kan leda till personskador, skador på produkten eller dess omgivning.
- Dra åt skruvarna, men inte för hårt. Om du drar åt för hårt (t.ex. med en sladdlös skruvmejsel) kan det orsaka skador och påverka dukens säkra fäste.
- Upphängda laster måste kontrolleras minst två gånger om året med avseende på hållfasthet och bärförmåga.
- Barn får inte använda duken eller leka under den utan uppsikt.

- **OBS!** Enheten stängs jämnt och tätt när den är indragen - håll fingrar, händer eller andra smådelar borta från öppningen.
- Alla ledningar och kablar får inte utsättas för ytterligare belastning och måste förläggas på ett sådant sätt att de inte skadas eller krossas.
- Om du inte följer ovanstående instruktioner kan det leda till personskador och skador på produkten eller utrustning som är ansluten till den. Felaktig installation eller användning kan också leda till att garantin upphör att gälla.
- Om du är osäker på hur produkten ska användas, kontakta kvalificerad personal, din återförsäljare eller celexon direkt (webb: [www.celexon.se](http://www.celexon.se), e-post: [info@celexon.se](mailto:info@celexon.se)).
- Tekniska ändringar och fel förbehålles.

Tillverkaren tar inget ansvar för skador på egendom eller personskador om duken används utanför de rekommenderade specifikationerna eller om den är felaktigt installerad.

**Använd inte duken i närheten av värmare eller luftkonditioneringsapparater. Montera inte heller produkten i direkt solljus eller framför ett fönster.** På grund av den temperatursensitiva PVC-ytan kan permanenta skador uppstå på projektordukens yta.

Vi rekommenderar att du väntar ca 2 timmar efter leverans innan du installerar duken. Detta gör att duken kan akklimatisera sig, särskilt när duken flyttas från en kall till en varm miljö (eller tvärtom).

**Undvik att smutsa ner tygets yta.** Det kan vara svårt att få den ren igen. Dra alltid tillbaka projektorduken efter varje användning.

**Slutpunkternas positioner** är redan optimalt inställda i fabriken och ska inte ändras. Särskilt när det gäller motoriserade dukar bör man alltid använda hela tygets längd för att få bästa möjliga planhet. Justering med några centimeter av de slutliga punkterna får endast utföras av personer med specialistkunskaper och i samråd med tillverkaren. Felaktig justering kan skada projektorduken.



## ANSVARFRISKRIVNING

Informationen i detta dokument kan ändras av tillverkaren utan förhandsbesked. Ändringar kommer att läggas till i senare versioner av denna handbok. Fel förbehållna.

## SKÖTSELRÅD

Rengör ALDRIG duken med alkohol eller andra rengöringsmedel som innehåller lösningsmedel. Använd endast en mjuk och ren trasa. Vid behov kan smuts avlägsnas från ytan med en mild tvållösning (max. 5 %). Undvik kontakt med vassa eller spetsiga föremål. Det kan skada projektorduken permanent. För ytterligare anvisningar hänvisas till de medföljande anvisningarna för projektorduken.

## TEKNISK INFORMATION

Spänning: 100V ~ 120V, 60Hz  
220V ~ 240V, 50Hz

Förbrukning: 130W (MAX)  
0,4 Watt (Standby)

Styrning: Kabelomkopplare eller som tillval  
kontrollsystem

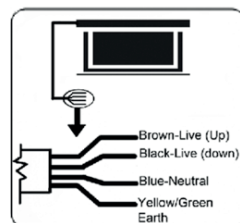

## LEVERANSENS OMFATTNING



1x Projektorduk

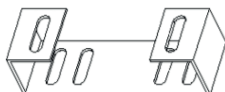

2 x Monteringsfäste (A)

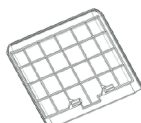

2 x Inspektionslucka(B)

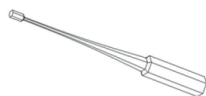

1x Insexmejsel (C)



4 x Gängad stång(D)



4 x Metallplugg (E)



1 x Insexnyckel 5mm (F)



1 x Insexnyckel 8mm (L)

## MONTERINGSANVISNING

Kontrollera före installationen så att alla delar som anges ovan ingår! Om delar saknas, kontakta återförsäljaren som du köpte produkten av och vänta med monteringen.

Installera duken på en plats som är helt synlig för alla tittare! Den optimala höjden för montering motsvarar tittarnas position när duken är utdragen: ögonhöjd = nedre tredjedelen av dukens yta.

## MONTERING

### STEG 1: TAKUTSKÄRNING

Ta ut måttet på en takutskärning från följande lista och skapa en motsvarande utskärning i ditt undertak.

Bredd Synlig yta	Längd Takutskärning	Bredd Takutskärning
160 cm	202 cm	11 cm
180 cm	222 cm	11 cm
200 cm	244 cm	11 cm
220 cm	264 cm	11 cm
240 cm	284 cm	11 cm
280 cm	329 cm	13,5 cm
300 cm	349 cm	13,5 cm

För att vara på den säkra sidan kan du kontrollera storleken på utskärningen på följande sätt:

Mät längden „L1“ och djupet „CD“ på projektordukens hölje enligt bilden. Addera sedan 190 mm till längden „L1“ och dra av 25 mm på bredden „CD“.

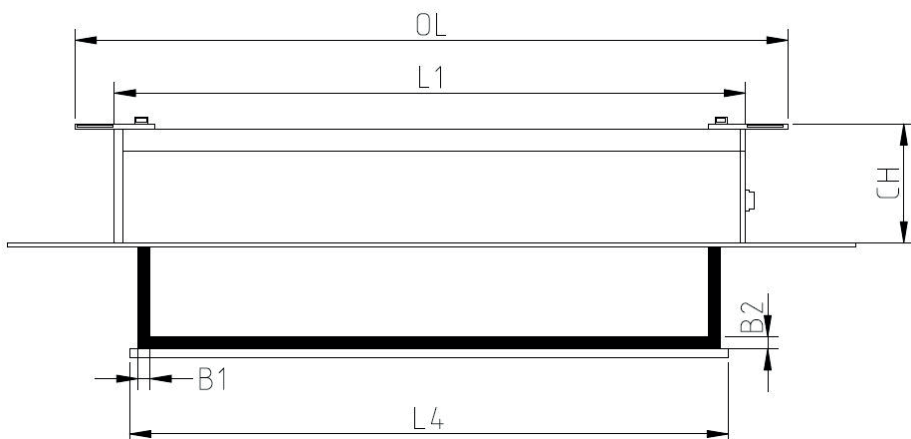
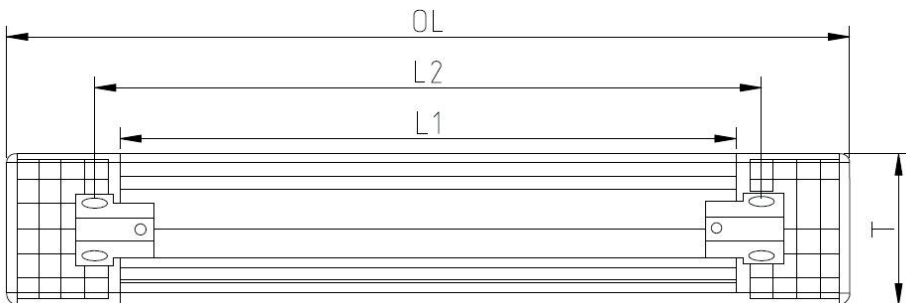
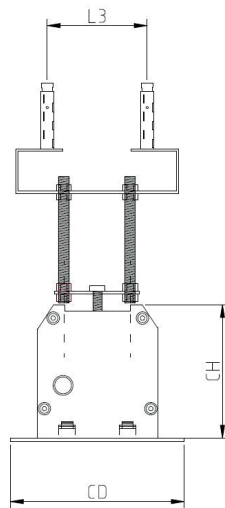

Artikelbeskrivning (B x H)	Mått (L1)	Mått (L2)	Mått (L3)	Bredd nedre dropbar (L4)	Höjlemått (OlxCHxCD)	Mått för takutskärning
160x160 cm	182,6 cm	186,6 cm	9,4 cm	172,2 cm	206,6x10,3x13,6 cm	201,6x11,1 cm
180x180 cm	202,6 cm	206,6 cm	9,4 cm	192,2 cm	226,6x10,3x13,6 cm	221,6x11,1 cm
200x200 cm	224,6 cm	228,6 cm	9,4 cm	214,2 cm	248,6x10,3x13,6 cm	243,6x11,1 cm
220x220 cm	244,6 cm	248,6 cm	9,4 cm	234,2 cm	268,6 x10,3x13,6 cm	263,6x11,1cm
240x240 cm	264,6 cm	268,6 cm	9,4 cm	254,2 cm	288,6x10,3x13,6 cm	283,6x11,1 cm
280x280 cm	309,8 cm	313,8 cm	9,4 cm	296,3 cm	312,4x12,7x16,0 cm	328,8x13,5 cm
160x120 cm	182,6 cm	186,6 cm	9,4 cm	172,2 cm	206,6x10,3x13,6 cm	201,6x11,1 cm
180x135 cm	202,6 cm	206,6 cm	9,4 cm	192,2 cm	226,6x10,3x13,6 cm	221,6x11,1 cm
200x150 cm	224,6 cm	228,6 cm	9,4 cm	214,2 cm	248,6x10,3x13,6 cm	234,6x11,1 cm
220x165 cm	244,6 cm	248,6 cm	9,4 cm	234,2 cm	268,6x10,3x13,6 cm	263,6x11,1 cm
240x280 cm	264,6 cm	268,6 cm	9,4 cm	254,2 cm	288,6x10,3x13,6 cm	283,6x11,1 cm
280x210 cm	309,8 cm	313,8 cm	9,4 cm	296,3 cm	312,4x12,7x16,0 cm	328,8x13,5 cm
300x225 cm	329,8 cm	333,8 cm	9,4 cm	316,3 cm	339,5x12,7x16,0 cm	348,8x13,5 cm
160x90 cm	182,6 cm	186,6 cm	9,4 cm	172,2 cm	206,6x10,3x13,6 cm	201,6x11,1 cm
180x102 cm	202,6 cm	206,6 cm	9,4 cm	192,2 cm	226,6x10,3x13,6 cm	221,6x11,1 cm
200x113 cm	224,6 cm	228,6 cm	9,4 cm	214,2 cm	248,6x10,3x13,6 cm	243,6x11,1 cm
220x124 cm	244,6 cm	248,6 cm	9,4 cm	234,2 cm	268,6x10,3x13,6 cm	263,6x11,1 cm
240x135 cm	264,6 cm	268,6 cm	9,4 cm	254,2 cm	288,6x10,3x13,6 cm	283,6x11,1 cm
280x158 cm	309,8 cm	313,8 cm	9,4 cm	296,3 cm	312,4x12,7x16,0 cm	328,8x13,5 cm
300x169 cm	329,8 cm	333,8 cm	9,4 cm	316,3 cm	339,5x12,7x16,0 cm	348,8x13,5 cm
160x110 cm	182,6 cm	186,6 cm	9,4 cm	172,2 cm	206,6x10,3x13,6 cm	201,6x11,1 cm
180x112 cm	202,6 cm	206,6 cm	9,4 cm	192,2 cm	226,6x10,3x13,6 cm	221,6x11,1 cm
200x125 cm	224,6 cm	228,6 cm	9,4 cm	214,2 cm	248,6x10,3x13,6 cm	243,6x11,1 cm
220x137 cm	244,6 cm	248,6 cm	9,4 cm	234,2 cm	268,6x10,3x13,6 cm	263,6x11,1 cm
240x150 cm	264,6 cm	268,6 cm	9,4 cm	254,2 cm	288,6x10,3x13,6 cm	283,6x11,1 cm
280x175 cm	309,8 cm	313,8 cm	9,4 cm	296,3 cm	312,4x12,7x16,0 cm	328,8x13,5 cm
300x187 cm	329,8 cm	333,8 cm	9,4 cm	316,3 cm	339,5x12,7x16,0 cm	348,8x13,5cm

## STEG 2: FÖRBEREDA DUKEN

Lossa skruvarna på monteringsplattan ovanför höljet.

Skjut monteringsplattorna till höljets ändar och dra åt skruvarna igen. Se till att hålen för de gängade stängerna inte täcks av höljet.

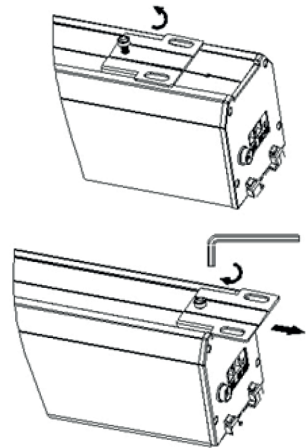

## STEG 3: FÖRBORRNING

Borra fyra hål i det bärande taket (betong) och sätt in metallpluggarna (E). Avståndet mellan hålen ska vara  $L+40\text{mm}$  x  $94\text{mm}$ .

Använd vid behov andra pluggar och skruvar för att anpassa dem till de strukturella förhållandena. Fäst nu de fyra monteringsfästena (A) i taket. Se till att fästena är ordentligt och säkert fastsatta för att garantera en säker och långvarig installation av duken. Sätt sedan fast de två gängade stavarna (D) på monteringsfästena och skruva fast alla och vrid en sexkantmutter vardera över höjden på det upphängda taket. Vid behov måste de gängade stängerna förkortas på plats för att passa den önskade lutningen.

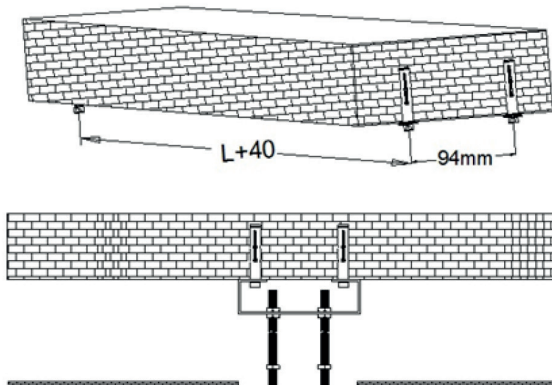

## STEG 4: MONTERING I TAKET

Sätt in höljet i den utskurna taköppningen. Se till att de fyra gängstängerna sitter i hålen i monteringsplattorna. Vrid nu en sexkantmutter på varje gängstäng för att säkra duken.

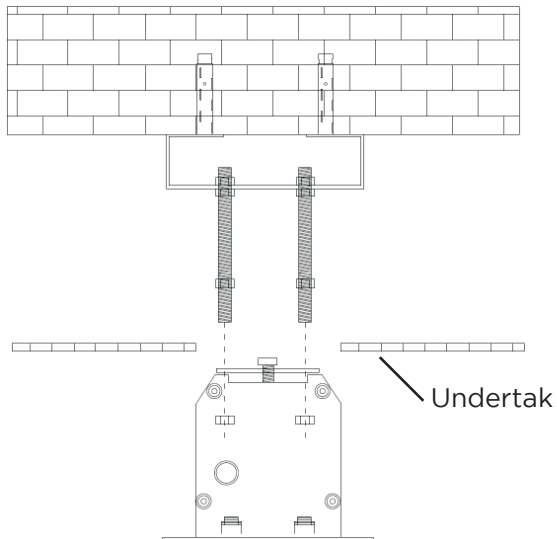

För nu duken till ett horisontellt läge med hjälp av de sexkantiga muttrarna och stäng på så sätt takluckan. Använd ett vattenpass för att justera duken.

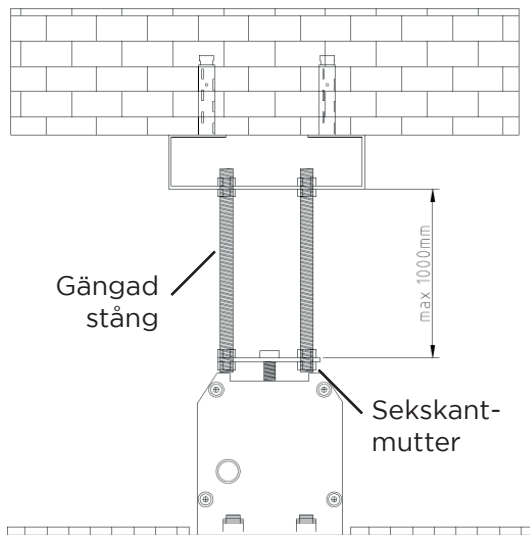

Sätt slutligen fast Inspektionslucka (B) på sidan av höljet. För att ta bort dem drar du försiktigt ner skydden från höljet.

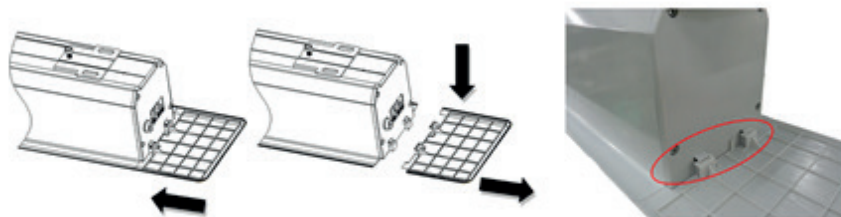

## DRIFT

### STYRNING VIA KABELOMKOPPLAREN

#### STEG 1: SÄKERHETSKONTROLL

Sätt in kontakten i uttaget (se till att spänningen är korrekt). Lägg inte kabeln på varma ytor eller under spänning. När du använder en förlängning ska du se till att specifikationen är korrekt. Kabelbrytaren kan ersättas med en infraröd- eller radiostyrningsset från celexon. Dessa måste anslutas av kvalificerade elektriker.

#### STEG 2: DRA NER PROJEKTORDUKEN (FIG. 2)

Tryck på piltangenten som pekar nedåt. Duken åker ner och stannar automatiskt vid den inställda slutpunkten. Se till att inga föremål eller personer hindrar dukens väg.

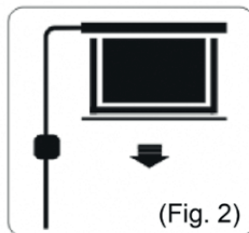

### STEG 3: KÖR UPP PROJEKTORDUKEN (FIG. 3)

Tryck på piltangenten som pekar uppåt. Duken dras in och stannar automatiskt vid höljet eller den inställda övre slutpunkten. Se till att inga föremål eller personer hindrar dukens väg.

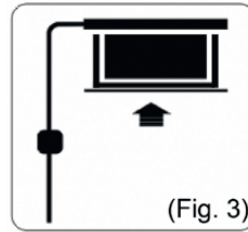

### STEG 4: STOPPA PROJEKTORDUKEN

Om du vill stoppa duken manuellt trycker du på stoppknappen mellan pilarna.



## INFORMATION OM EU-ÖVERENSSTÄMMELSE

**Tillverkare:** celexon Europe GmbH  
**Adress:** Gutenbergstraße 2, 48282 Emsdetten, DE  
**Produktnamn:** celexon motordriven takinfälld projektorduk Professional Plus

Produkter som är märkta med CE-märket uppfyller alla krav i de relevanta EU-direktiven. EU-försäkran om överensstämmelse kan laddas ner från följande adress: [www.celexon.de/zertifikate](http://www.celexon.de/zertifikate)



Symbolen visar att elektrisk och elektronisk utrustning samlas in separat i EU-länderna. Släng inte apparaten i hushållsavfallet. Ta reda på vilket återtagningssystem som gäller i ditt land och kontakta din lokala myndighet eller din lokala mottagningsplats för återvinning och farligt avfall om du har några frågor om avfallshanteringen.