

# Kurzanleitung

Erklärungen zu Grundfunktionen

**DCP-L2510D**  
**DCP-L2530DW**  
**DCP-L2537DW**  
**DCP-L2550DN**  
**MFC-L2710DN**  
**MFC-L2710DW**  
**MFC-L2730DW**  
**MFC-L2750DW**

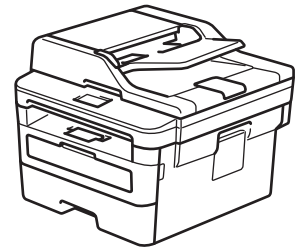

Brother empfiehlt, diese Anleitung zu Informationszwecken in der Nähe Ihres Brother Gerätes aufzubewahren.



## Online-Benutzerhandbuch

Informationen zu erweiterten Funktionen und Produktspezifikationen finden Sie im *Online-Benutzerhandbuch*. [support.brother.com/manuals](http://support.brother.com/manuals)



# Benutzerhandbücher und wo sie zu finden sind

| Welches Handbuch?           | Was beinhaltet es?   | Wo befindet es sich?                                      |
|-----------------------------|--|---|
| Produkt-Sicherheitshinweise | Lesen Sie zuerst diese Anleitung. Lesen Sie bitte die Sicherheitshinweise, bevor Sie das Gerät in Betrieb nehmen. Hier finden Sie Hinweise zu Warenzeichen und gesetzlichen Vorschriften.  | Gedruckt / Im Karton                                      |
| Installationsanleitung      | Folgen Sie den Anweisungen zur Inbetriebnahme des Gerätes und zur Installation des <b>Kpl. Treiber &amp; Software Paket</b> entsprechend dem Betriebssystem und der Verbindungsart, die Sie verwenden.   | Gedruckt / Im Karton                                      |
| Kurzanleitung               | Lernen Sie die Grundfunktionen für Faxen, Kopieren und Scannen sowie grundlegende Wartungsarbeiten kennen. Beachten Sie die Hinweise zur Problemlösung.  | Gedruckt oder auf der Brother-Installationsdisc/im Karton |
| Online-Benutzerhandbuch     | Diese Anleitung umfasst den zusätzlichen Inhalt des <i>Referenzhandbuches</i> .<br><br>Neben den Informationen zu den Funktionen für Drucken, Scannen, Kopieren, Faxen, Mobilgerätefunktionen, Brother ControlCenter und zur Problemlösung sind weitere hilfreiche Informationen für die Verwendung des Gerätes in einem Netzwerk enthalten. | Brother Solutions Center <sup>1</sup>                     |

<sup>1</sup> Besuchen Sie [support.brother.com/manuals](http://support.brother.com/manuals).

# Mit dem Online-Benutzerhandbuch können Sie das Gerät optimal nutzen

Wir hoffen, dass Sie diese Anleitung hilfreich finden. Um mehr über die Funktionen des Gerätes zu erfahren, sehen Sie sich bitte das *Online-Benutzerhandbuch* an. Es bietet Folgendes:

## Schnellere Navigation!

- ✓ Suchfeld
- ✓ Navigationsindex in einem separaten Bereich

## Ausführliches Format

- ✓ Jedes Thema in einer Anleitung

## Vereinfachtes Layout!

- ✓ Schrittweise Anweisungen
- ✓ Zusammenfassung der Funktionen im oberen Bereich der Seite



1. Suchfeld
2. Navigation
3. Zusammenfassung
4. Schrittweise Anleitungen

## Online-Benutzerhandbücher anzeigen

Um das *Online-Benutzerhandbuch* und andere verfügbare Handbücher anzuzeigen, besuchen Sie [support.brother.com/manuals](http://support.brother.com/manuals).

(Windows®)

Sie können auch über Brother Utilities auf die Handbücher für Ihr Gerät zugreifen. Das Tool Brother Utilities ist in der Standardinstallation enthalten. Nach der Installation finden Sie es entweder als Verknüpfung auf dem Desktop oder im Windows® **Start**-Menü.

# **Fragen oder Probleme? Werfen Sie online einen Blick auf unsere FAQs, Lösungen und Videos.**

Besuchen Sie die Seite **FAQ & Fehlerbehebung** Ihres Modells im Brother Solutions Center unter [support.brother.com](https://support.brother.com)

- **Mehrere Suchmöglichkeiten**
- **Zeigt für weitere Informationen verwandte Fragen an**
- **Wird anhand von Kundenfeedback regelmäßig aktualisiert**

©2018 Brother Industries, Ltd. Alle Rechte vorbehalten.

## Überblick über das Funktionstastenfeld

Für folgende Modelle:

DCP-L2510D/DCP-L2530DW/DCP-L2537DW/DCP-L2550DN/MFC-L2710DN/MFC-L2710DW

Das Funktionstastenfeld kann je nach Modell unterschiedlich sein.

### MFC-L2710DN/MFC-L2710DW

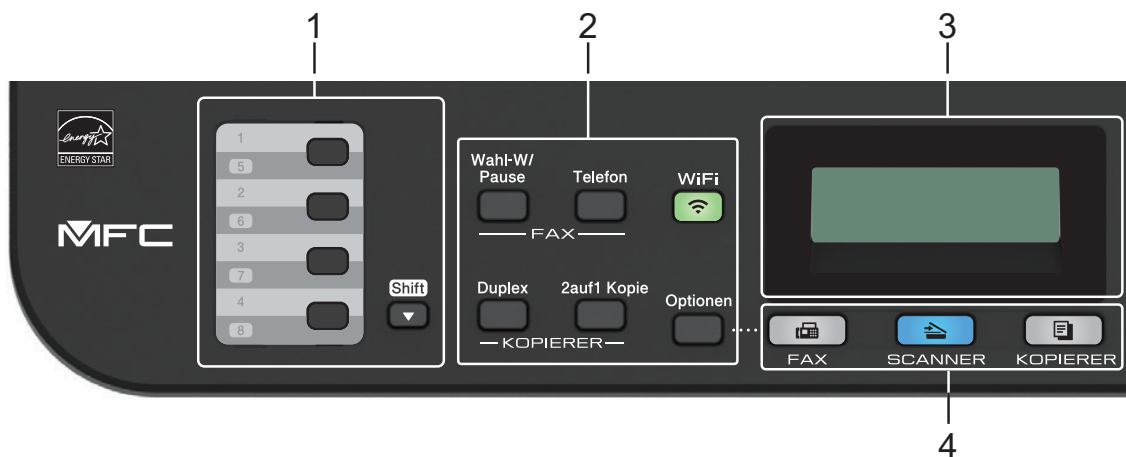

#### 1. Zielwahlstasten

Speichern und rufen Sie bis zu acht Fax- und Telefonnummern ab.

Um die gespeicherten Zielwahl-Fax- und -Telefonnummern 1-4 aufzurufen, drücken Sie die Zielwahl Taste, die dieser Nummer zugewiesen ist. Um auf die gespeicherten Zielwahl-Fax- und -Telefonnummern 5-8 zuzugreifen, halten Sie **Shift** gedrückt, während Sie die Taste drücken.

#### 2. Funktionstasten

##### Wahl-W/Pause (Redial/Pause)

Drücken Sie diese Taste, um die letzte angerufene Nummer zu wählen. Diese Taste fügt auch eine Pause ein, wenn Sie Nummern im Rufnummernverzeichnis programmieren oder eine Nummer manuell wählen.

##### Telefon (Tel/R)

Drücken Sie **Telefon (Tel/R)**, um ein Telefongespräch zu führen, nachdem Sie den externen Hörer während des schnellen F/T-Doppelklingeltons abgehoben haben.

Wenn das Gerät an eine PBX-Leitung angeschlossen ist, verwenden Sie diese Taste, um auf eine externe Leitung zuzugreifen, eine Vermittlung zurückzurufen oder einen Anruf an einen anderen Nebenanschluss weiterzuleiten.

### WiFi (für Wireless-Modelle)

Drücken Sie die Taste **WiFi** und starten Sie das Wireless-Installationsprogramm auf Ihrem Computer. Befolgen Sie die Anweisungen auf dem Bildschirm, um eine Wireless-Verbindung zwischen dem Gerät und dem Netzwerk einzurichten.

Wenn die **WiFi**-Anzeige leuchtet, ist das Brother-Gerät mit einem Wireless-Access Point verbunden. Wenn die Anzeige **WiFi** blinkt, besteht keine Wireless-Verbindung oder das Gerät verbindet sich gerade mit einem Wireless-Access Point.

### Faxauflösung (Resolution) (nur für bestimmte Modelle)

Drücken Sie diese Taste, um die Faxauflösung zu ändern.

### 2auf1 Kopie (2 in 1 (ID) Copy)

Drücken Sie diese Taste, um beide Seiten eines Ausweises auf eine Seite zu kopieren.

### Duplex (2-sided)

Drücken Sie diese Taste, um beide Seiten einer Papierseite zu bedrucken.

### Optionen (Options)

Drücken Sie diese Taste, um auf vorübergehende Einstellungen zum Faxen, Scannen oder Kopieren zuzugreifen.

## 3. Flüssigkristalldisplay (LCD)

Zeigt Meldungen an, die Ihnen helfen, das Gerät einzurichten und zu verwenden.

Während sich das Gerät im Energiesparmodus befindet, zeigt das Display diese Meldung an:

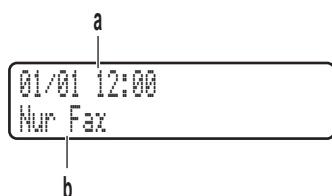

a. Datum und Uhrzeit

b. Empfangsmodus

Wenn Sie **KOPIERER (COPY)** drücken, erscheint im Display:

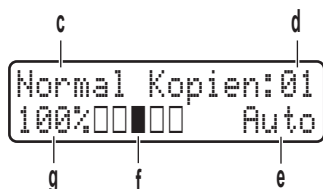

c. Art der Kopie

d. Anzahl Kopien

e. Qualität

f. Kontrast

g. Kopierverhältnis

#### 4. Modustasten

##### FAX

Drücken Sie diese Taste, um das Gerät auf Faxmodus zu setzen.

##### SCANNER (SCAN)

Drücken Sie diese Taste, um das Gerät auf Scanmodus zu setzen.

##### KOPIERER (COPY)

Drücken Sie diese Taste, um das Gerät auf Kopiermodus zu setzen.

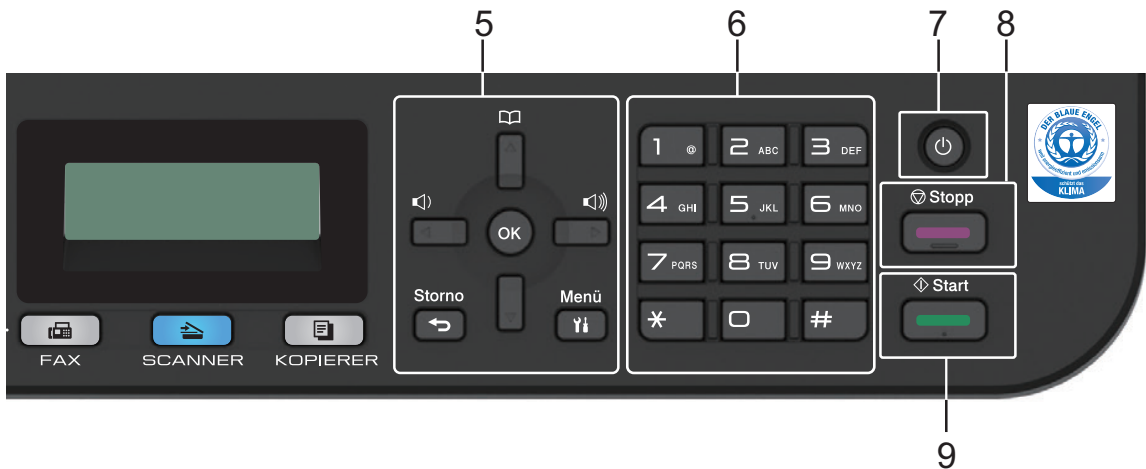

#### 5. Menütasten

##### Storno (Clear)

Drücken Sie diese Taste, um eingegebene Daten zu löschen oder die aktuelle Einstellung abzubrechen.

##### Menü (Menu)

Drücken Sie diese Taste, um das Menü zur Programmierung der Geräteeinstellungen aufzurufen.

##### OK

Drücken Sie diese Taste, um die Geräteeinstellungen zu speichern.

##### ◀ oder ▶

Drücken Sie diese Taste, um in der Menüauswahl rückwärts und vorwärts zu blättern.

##### ▲ oder ▼

- Drücken Sie diese Taste, um in den Menüs und Optionen vorwärts und rückwärts zu blättern.
- Drücken Sie diese Taste, um die Auflösung im Faxmodus zu ändern.





Drücken Sie , um die Kurzwahlnummern aufzurufen.

## 6. Zifferntasten

- Nutzen Sie diese Tasten zum Wählen von Fax- und Telefonnummern.
- Verwenden Sie sie zur Eingabe von Text oder Zeichen als Tastatur.

## 7. Ein-/Ausschalten

- Aktivieren Sie das Gerät, indem Sie  drücken.
- Schalten Sie das Gerät aus, indem Sie  gedrückt halten. Das Display zeigt [Beenden] an und bleibt einige Sekunden eingeschaltet, bevor es sich selbst ausschaltet. Wenn Sie ein externes Telefon oder einen Anrufbeantworter angeschlossen haben, sind diese immer verfügbar.

## 8. Stopp (Stop/Exit)

- Drücken Sie diese Taste, um einen Vorgang zu stoppen.
- Drücken Sie diese Taste, um ein Menü zu verlassen.



## 9. Start

- Drücken Sie diese Taste, um den Faxesendevorgang zu starten.
- Drücken Sie diese Taste, um mit dem Kopieren zu beginnen.
- Drücken Sie diese Taste, um mit dem Scannen von Dokumenten zu beginnen.

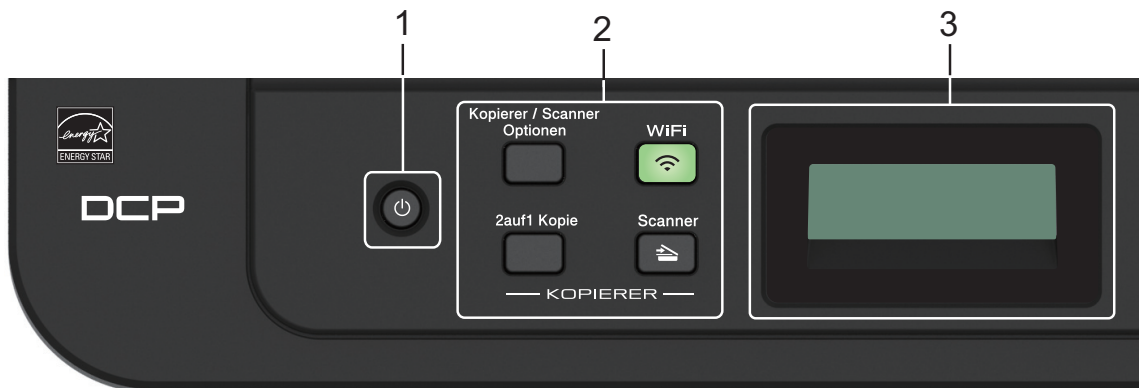



## 1. Ein-/Ausschalten

- Aktivieren Sie das Gerät, indem Sie  drücken.
- Schalten Sie das Gerät aus, indem Sie  gedrückt halten. Das Display zeigt [Beenden] an und bleibt einige Sekunden eingeschaltet, bevor es sich selbst ausschaltet.

## 2. Funktionstasten

### Kopierer/Scanner Optionen (Copy/Scan Options)

Drücken Sie diese Taste, um auf vorübergehende Einstellungen zum Scannen oder Kopieren zuzugreifen.

### WiFi (für Wireless-Modelle)

Drücken Sie die Taste **WiFi** und starten Sie das Wireless-Installationsprogramm auf Ihrem Computer. Befolgen Sie die Anweisungen auf dem Bildschirm, um eine Wireless-Verbindung zwischen dem Gerät und dem Netzwerk einzurichten.

Wenn die **WiFi**-Anzeige leuchtet, ist das Brother-Gerät mit einem Wireless-Access Point verbunden. Wenn die Anzeige **WiFi** blinkt, besteht keine Wireless-Verbindung oder das Gerät verbindet sich gerade mit einem Wireless-Access Point.

### Scanner (Scan)

Drücken Sie diese Taste, um das Gerät auf Scanmodus zu setzen.

### 2auf1 Kopie (2 in 1 (ID) Copy)

Drücken Sie diese Taste, um beide Seiten eines Ausweises auf eine Seite zu kopieren.

### Duplex (2-sided) (nur für bestimmte Modelle)

Drücken Sie diese Taste, um beide Seiten einer Papierseite zu bedrucken.

### 3. Flüssigkristalldisplay (LCD)

Zeigt Meldungen an, die Ihnen helfen, das Gerät einzurichten und zu verwenden.

Wenn sich das Gerät im Bereitschafts- oder Kopiermodus befindet, erscheint im Display:

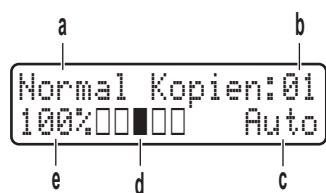

- Art der Kopie
- Anzahl Kopien
- Qualität
- Kontrast
- Kopierverhältnis

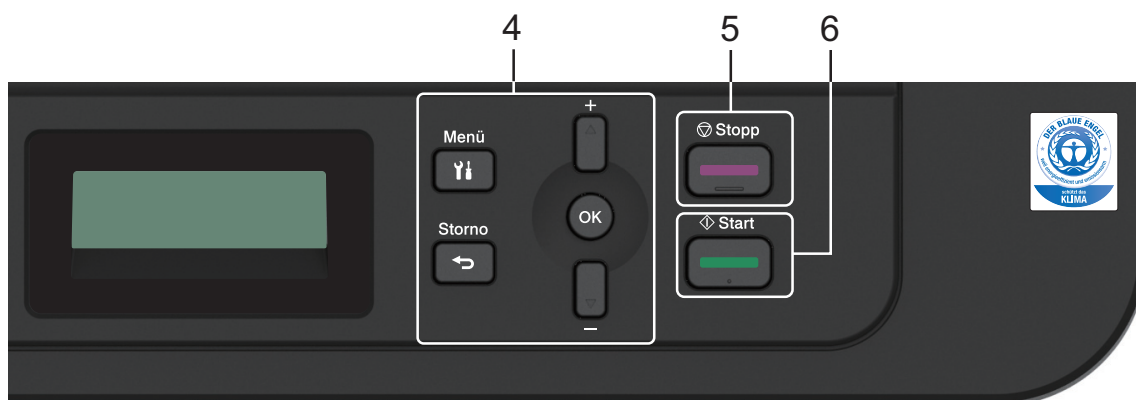

### 4. Menütasten

#### Menü (Menu)

Drücken Sie diese Taste, um das Menü zur Programmierung der Geräteeinstellungen aufzurufen.

#### Storno (Clear)

- Drücken Sie diese Taste, um die eingegebenen Daten zu löschen.
- Drücken Sie diese Taste, um die aktuelle Einstellung aufzuheben.

#### OK

Drücken Sie diese Taste, um die Geräteeinstellungen zu speichern.

#### ▲ oder ▼

Drücken Sie diese Taste, um in den Menüs und Optionen vorwärts und rückwärts zu blättern.

### 5. Stopp (Stop/Exit)

- Drücken Sie diese Taste, um einen Vorgang zu stoppen.
- Drücken Sie diese Taste, um ein Menü zu verlassen.

## 6. Start

- Drücken Sie diese Taste, um mit dem Kopieren zu beginnen.
- Drücken Sie diese Taste, um mit dem Scannen von Dokumenten zu beginnen.

# Überblick über das Funktionstastenfeld

Für folgende Modelle:

MFC-L2730DW/MFC-L2750DW

Das Funktionstastenfeld kann je nach Modell unterschiedlich sein.

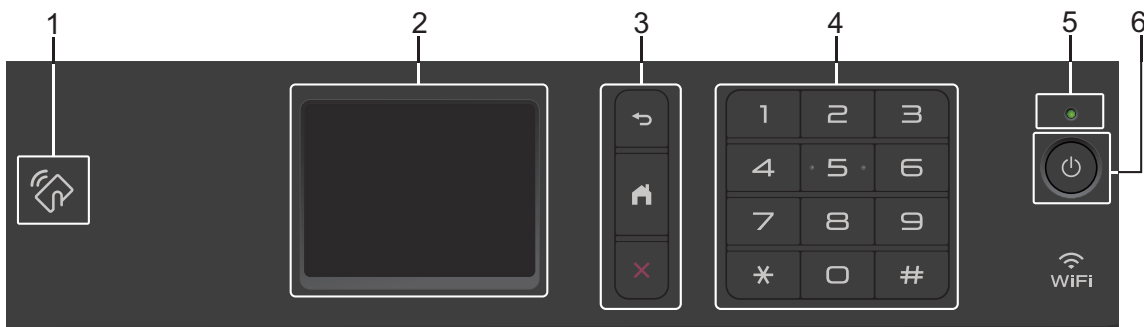

### 1. Near Field Communication (NFC) (MFC-L2750DW)

Wenn Ihr Android™-Gerät die NFC-Funktion unterstützt, können Sie Daten über Ihr Gerät drucken oder Dokumente in Ihr Gerät einlesen, indem Sie es an das NFC-Symbol am Funktionstastenfeld halten.

### 2. Touchscreen-Liquid Crystal Display (LCD)

Rufen Sie Menüs und Optionen auf, indem Sie den Touchscreen berühren.

### 3. Menütasten



Drücken Sie diese Taste, um zum vorherigen Menü zurückzukehren.



Drücken Sie diese Taste, um zum Startbildschirm zurückzukehren.



Drücken Sie diese Taste, um einen Vorgang abzuberechnen.



### 4. Zifferntasten (numerische Tasten)

Drücken Sie die Ziffern auf dem Touchpanel, um Telefon- oder Faxnummern zu wählen und um die Anzahl der Kopien einzugeben.

### 5. LED-Betriebsanzeige

Die LED leuchtet abhängig vom Betriebsstatus des Gerätes.

## 6. Ein-/Ausschalten

- Aktivieren Sie das Gerät, indem Sie  drücken.
- Schalten Sie das Gerät aus, indem Sie  gedrückt halten. Das Touchscreen-Display zeigt [Beenden] an und bleibt einige Sekunden eingeschaltet, bevor es sich selbst ausschaltet. Wenn Sie ein externes Telefon oder einen Anrufbeantworter angeschlossen haben, sind diese immer verfügbar.

# Überblick über das Touchscreen-Display

## Für folgende Modelle:

MFC-L2730DW/MFC-L2750DW

Wenn ein Startbildschirm angezeigt wird, drücken Sie ◀ oder ▶, um die anderen Startbildschirme anzuzeigen.

Der Hauptbildschirm zeigt den Gerätestatus an, wenn das Gerät in Bereitschaft ist. Wenn dieser Bildschirm angezeigt wird, wartet das Gerät auf Ihren nächsten Befehl.

Die verfügbaren Funktionen sind von Ihrem Modell abhängig.

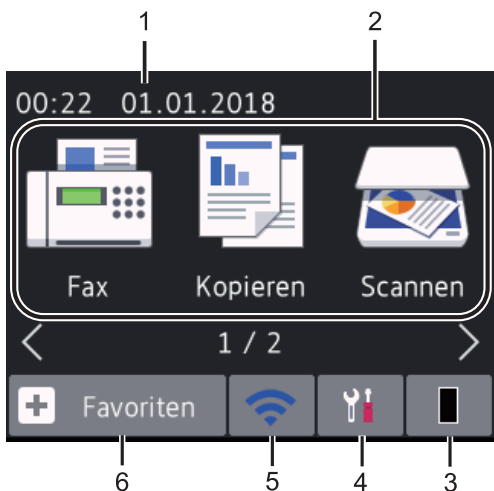

## 1. Datum und Uhrzeit

Zeigt das Datum und die Uhrzeit an, die beim Gerät eingestellt sind.

## 2. Modi

-  [Fax]

Drücken Sie diese Taste, um den Faxmodus aufzurufen.

-  [Kopieren]

Drücken Sie diese Taste, um den Kopiermodus aufzurufen.

-  [Scannen]

Drücken Sie diese Taste, um den Scanmodus aufzurufen.

-  [Sicherer Druck]

Drücken Sie diese Taste, um die Option [Sicherer Druck] auszuwählen.

-  [Web]

Drücken Sie auf diese Option, um das Brother-Gerät mit einem Internetdienst zu verbinden.

-  [Apps]

Drücken Sie auf diese Option, um das Brother-Gerät mit dem App-Dienst von Brother zu verbinden.

## 3. Toner

Zeigt die verbleibende Nutzungsdauer des Toners an. Drücken Sie auf diese Option, um auf das Menü [Toner] zuzugreifen.

Wenn die Tonerkassette fast das Ende der Nutzungsdauer erreicht hat oder ein Problem mit der Kassette besteht, wird das Fehlersymbol  auf dem Tonersymbol angezeigt.

## 4. [Einstell.]

Drücken Sie auf diese Option, um auf das Menü [Einstell.] zuzugreifen.

Wenn Secure Function Lock oder die Einstellungssperre aktiviert wurden, wird im Display ein Schlosssymbol  angezeigt. Sie müssen das Gerät entsperren, um die Einstellungen zu verwenden.

## 5. (Wireless-Status für Wireless-Modelle)

Drücken Sie die Taste, um die Wireless-Einstellungen zu konfigurieren.

Wenn Sie eine Wireless-Verbindung verwenden, zeigt eine vierstufige Anzeige in jedem Start-Bildschirm die aktuelle Stärke des Wireless-Signals an.



 WLAN deaktiviert

## 6. [Favoriten]

Drücken Sie diese Option, um Favoriten für häufig verwendete Funktionen wie z. B. das Senden von Faxnachrichten, das Erstellen von Kopien, das Scannen und das Verwenden von Web Connect zu erstellen.



- Es stehen drei Favoriten-Bildschirme mit bis zu vier Favoriten in jedem Favoriten-Bildschirm zur Verfügung. Insgesamt sind 12 Favoriten verfügbar.
- Drücken Sie ◀ oder ▶, um die anderen Favoriten-Bildschirme anzuzeigen.

## Gespeicherte(s) Fax(e)

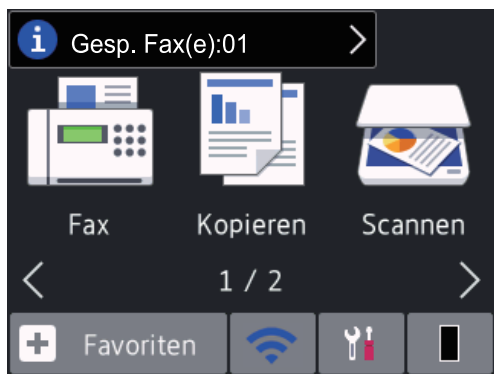



Die Anzahl der empfangenen Faxe im Speicher wird oben im Bildschirm angezeigt.

Drücken Sie  und dann [Ja], um die Faxe auszudrucken.

## Warnsymbol



Das Warn-Symbol  erscheint, um auf eine Fehler- oder Wartungsmeldung hinzuweisen. Drücken Sie auf den Meldungsbereich, um diese anzuzeigen, und drücken Sie dann , um in den Bereitschaftsmodus zurückzukehren.

## HINWEIS

- Dieses Produkt übernimmt die Schriftart von ARPHIC TECHNOLOGY CO., LTD.

## So navigieren Sie durch das Touchscreen-Display

Für folgende Modelle:  
MFC-L2730DW/MFC-L2750DW

Drücken Sie mit dem Finger auf das Display, um es zu bedienen. Um alle Optionen anzuzeigen und auf diese zuzugreifen, drücken Sie ◀▶ oder ▲▼ im Display, um diese durchzublätern.

Die folgenden Schritte erläutern, wie Sie durch die Änderung einer Geräteeinstellung navigieren. In diesem Beispiel wird die Einstellung für die Displayhintergrundbeleuchtung von [Hell] in [Normal] geändert.

## WICHTIG

Drücken Sie NICHT mit einem spitzen Gegenstand wie einem Stift oder Griffel auf das Display. Andernfalls kann das Gerät beschädigt werden.

## HINWEIS

Berühren Sie das Display NICHT unmittelbar nachdem Sie das Netzkabel angeschlossen oder das Gerät eingeschaltet haben. Andernfalls kann dies zu einem Fehler kommen.

1 Drücken Sie  ([Einstell.]).

2 Drücken Sie [Alle Einstell.].

3 Drücken Sie auf ▲ oder ▼, um die Option [Geräteeinstell] anzuzeigen, und drücken Sie dann [Geräteeinstell].

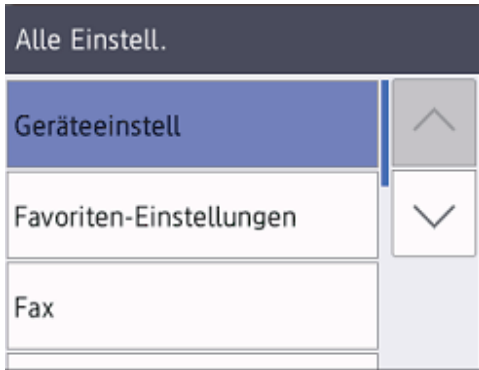

4 Drücken Sie auf ▲ oder ▼, um die Option [LCD-Einstell.] anzuzeigen, und drücken Sie dann [LCD-Einstell.].



5 Drücken Sie [Beleuchtung].



6 Drücken Sie [Normal].

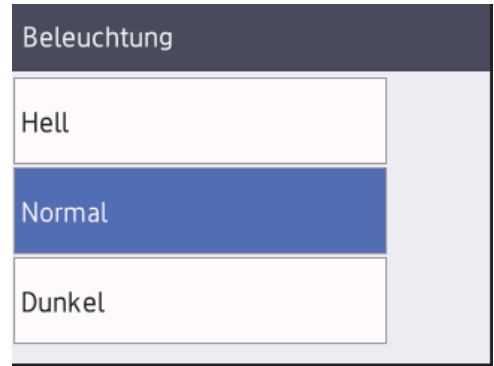

7 Drücken Sie .

## Einlegen von Papier in die Papierkassette

Verwenden Sie die Papierkassette, wenn Sie die folgenden Medien bedrucken:

Normalpapier  
Dünnes Papier  
Recyclingpapier  
Dickes Papier

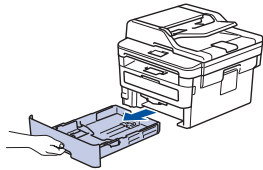

- Anpassen der Führungen
- Auffächern des Papiers
- Diese Markierung nicht überschreiten

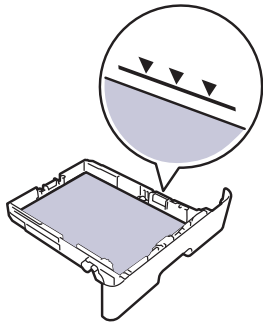

Detaillierte Informationen ►► *Online-Benutzerhandbuch: Einlegen von Papier in die Papierkassette*

## Einlegen von Papier in die manuelle Zufuhr

Verwenden Sie die manuelle Zufuhr, wenn Sie die folgenden Medien bedrucken:

Normalpapier  
Dünnes Papier  
Recyclingpapier  
Hartpostpapier  
Dickes Papier  
Etiketten <sup>1</sup>  
Umschläge <sup>1</sup>

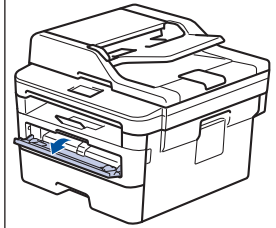

- Anpassen der Führungen
- Benutzen Sie beide Hände, um ein Blatt Papier einzulegen.
- Drücken Sie das Papier weiterhin für ungefähr zwei Sekunden gegen die Rollen, bis das Gerät das Papier erfasst und weiter einzieht.

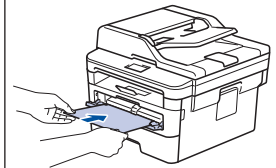

<sup>1</sup> Öffnen Sie vor dem Druckvorgang die rückwärtige Abdeckung (Papierablage mit Ausgaberrichtung Bild nach oben), damit das bedruckte Papier in die Papierablage mit Ausgaberrichtung Bild nach oben ausgeworfen werden kann.

Detaillierte Informationen ►► *Online-Benutzerhandbuch: Einlegen und Bedrucken von Papier in der manuellen Zufuhr*







Verwenden Sie diesen Abschnitt, um Probleme zu beheben, die bei der Verwendung des Brother-Geräts auftreten können.

## Lokalisierung des Problems

Auch wenn Sie der Meinung sind, dass ein Problem mit Ihrem Gerät besteht, können Sie die meisten Probleme selbst beheben.

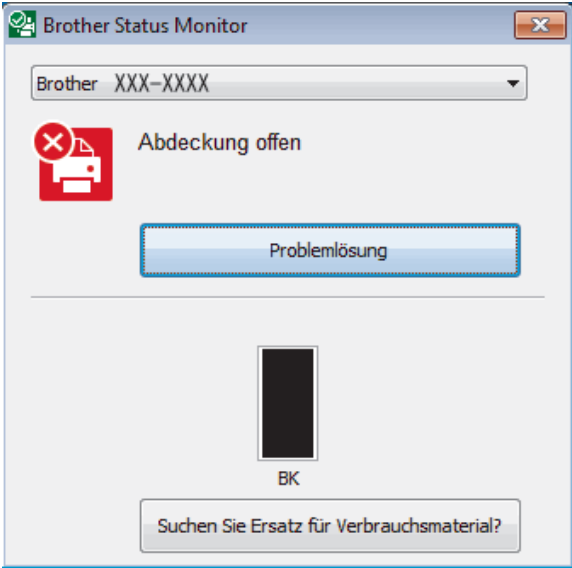
Überprüfen Sie zuerst Folgendes:

- Das Netzkabel des Geräts ist richtig angeschlossen und das Gerät ist eingeschaltet.
- Alle orangefarbenen Transportschutzteile des Gerätes wurden entfernt.
- (Für Netzwerkmodelle) Der Access Point (für Wireless-Netzwerke), Router oder Hub ist eingeschaltet und die Verbindungsanzeige blinkt.
- Das Papier ist richtig in die Papierkassette eingelegt.
- Die Schnittstellenkabel sind sicher mit dem Gerät und dem Computer verbunden.
- Überprüfen Sie den Status des Geräts am Gerät oder über **Brother Status Monitor** auf dem Computer.

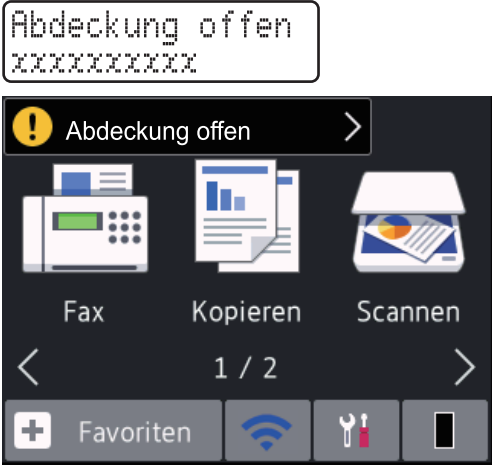
| Den Fehler suchen   | Die Lösung finden   |
|---|---|
| <p>Über Status Monitor</p> <ul style="list-style-type: none"> <li>Doppelklicken Sie auf das Symbol  in der Taskleiste.</li> </ul>  <ul style="list-style-type: none"> <li>(Windows®) Wenn Sie das Kontrollkästchen <b>Status Monitor beim Start laden</b> aktivieren, wird Status Monitor bei jedem Start des Computers automatisch gestartet.</li> </ul> | <ul style="list-style-type: none"> <li>Ein grünes Symbol zeigt einen normalen Bereitschaftsbetrieb an.<br/></li> <li>Ein gelbes Symbol zeigt eine Warnung an.<br/></li> <li>Ein rotes Symbol zeigt, dass ein Fehler aufgetreten ist.<br/></li> <li>Ein graues Symbol zeigt an, dass das Gerät offline ist.<br/></li> <li>Klicken Sie auf die Schaltfläche <b>Problemlösung</b>, um die Brother Website zur Problemlösung aufzurufen.</li> </ul> |
| <p>Über das Display</p>    | <ol style="list-style-type: none"> <li>Befolgen Sie die Meldungen im Display.</li> <li>Wenn Sie den Fehler nicht beheben können, beachten Sie die folgenden Informationen:<br/><i>Online-Benutzerhandbuch: Fehler- und Wartungsmeldungen</i><br/>Seite <b>FAQ &amp; Fehlerbehebung</b> unter <a href="http://support.brother.com">support.brother.com</a></li> </ol>  |

## Fehler- und Wartungsmeldungen

Informationen zu den häufigsten Fehler- und Wartungsmeldungen finden Sie im *Online-Benutzerhandbuch*.

Um das *Online-Benutzerhandbuch* und andere verfügbare Handbücher anzuzeigen, besuchen Sie [support.brother.com/manuals](http://support.brother.com/manuals).

# Dokumenten- und Papierstaus

Eine Fehlermeldung zeigt an, wo es zu einem Papierstau im Gerät gekommen ist.

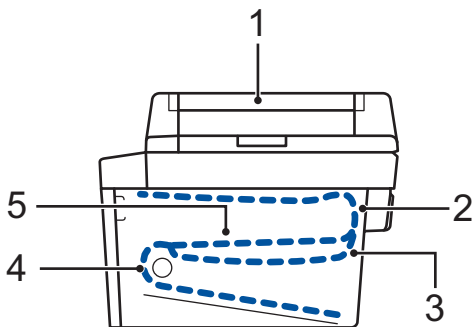

Fehlermeldungen:

1. Dokumentenstau
2. Stau Rückseite
3. Stau beidseitig
4. Stau Kassette
5. Stau innen

Beachten Sie die Meldungen von **Brother Status Monitor** auf dem Computer.

## Lösungen für die Wireless-Verbindung

Wenn Sie keine Verbindung des Brother-Geräts mit dem Wireless-Netzwerk herstellen können, beachten Sie die folgenden Punkte:

- *Online-Benutzerhandbuch: Drucken des WLAN-Berichts*
- *Installationsanleitung: Alternatives Wireless-Setup*

Um das *Online-Benutzerhandbuch* und andere verfügbare Handbücher anzuzeigen, besuchen Sie [support.brother.com/manuals](http://support.brother.com/manuals).

## Verbrauchsmaterialien

Wenn es an der Zeit ist, die Verbrauchsmaterialien, wie den Toner oder die Trommel, auszutauschen, wird im Funktionstastenfeld des Geräts oder im Status Monitor eine Fehlermeldung angezeigt. Ausführliche Informationen zu den Verbrauchsmaterialien Ihres Geräts finden Sie unter [www.brother.com/original/index.html](http://www.brother.com/original/index.html) oder besuchen Sie Ihren lokalen Brother-Händler.



- Der Modellname variiert abhängig von Ihrem Land und Ihrer Region.

### Tonerkassette

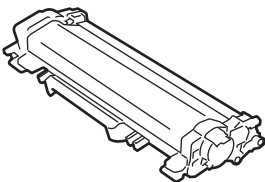

| Standardtoner:                   |   |  |
|----------------------------------|---|--|
| Verbrauchsmaterial<br>Modellname | Ungefähre Nutzungsdauer<br>(Seitenertrag) | Zutreffende Modelle  |
| TN-2410                          | Ungefähr 1.200 Seiten <sup>1 2</sup>      | DCP-L2510D/DCP-L2530DW/<br>DCP-L2537DW/<br>DCP-L2550DN/<br>MFC-L2710DN/<br>MFC-L2710DW/<br>MFC-L2730DW/<br>MFC-L2750DW |

<sup>1</sup> Diese ungefähren Angaben zur Kartuscheneffizienz entsprechen der Norm ISO/IEC 19752.

<sup>2</sup> Einseitige Seiten im Format A4/Letter

| Jumbo-Toner:                     |   |  |
|----------------------------------|---|--|
| Verbrauchsmaterial<br>Modellname | Ungefähre Nutzungsdauer<br>(Seitenertrag) | Zutreffende Modelle  |
| TN-2420                          | Ungefähr 3.000 Seiten <sup>1 2</sup>      | DCP-L2510D/DCP-L2530DW/<br>DCP-L2537DW/<br>DCP-L2550DN/<br>MFC-L2710DN/<br>MFC-L2710DW/<br>MFC-L2730DW/<br>MFC-L2750DW |

<sup>1</sup> Diese ungefähren Angaben zur Kartuscheneffizienz entsprechen der Norm ISO/IEC 19752.

<sup>2</sup> Einseitige Seiten im Format A4/Letter

### Trommeleinheit

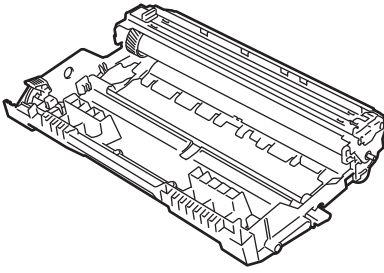

| Verbrauchsmaterial<br>Modellname | Ungefähre Nutzungsdauer<br>(Seitenertrag) | Zutreffende Modelle  |
|----------------------------------|---|--|
| DR-2400                          | Ungefähr 12.000 Seiten <sup>1</sup>       | DCP-L2510D/DCP-L2530DW/<br>DCP-L2537DW/DCP-L2550DN/<br>MFC-L2710DN/MFC-L2710DW/<br>MFC-L2730DW/MFC-L2750DW |

<sup>1</sup> Ungefähr 12.000 Seiten basierend auf 1 Seite pro Auftrag [einseitige Seiten im Format A4/Letter]. Die Anzahl der Seiten kann durch eine Vielzahl von Faktoren beeinflusst werden, darunter unter anderem die Medienart und das Medienformat.



Doppelklicken Sie bei Verwendung von Windows® auf das **Brother Creative Center**-Symbol



auf Ihrem Desktop, um die **KOSTENLOSE** Website zu besuchen, die als Ressource entwickelt wurde, um Ihnen bei der einfachen Erstellung und dem einfachen Ausdruck speziell konzipierter Materialien für Arbeit und zu Hause mit Fotos, Text und viel Kreativität zu helfen.

Mac-Benutzer können das Brother CreativeCenter unter dieser Webadresse aufrufen:

[www.brother.com/creativecenter](http://www.brother.com/creativecenter)

# brother

**Besuchen Sie unsere Website**  
**[www.brother.com](http://www.brother.com)**



D00PUW001-02  
GER  
Version B