

Acer Projektor

H6800/E8600/HE-4K10/GM820/
VH-720/H6800BD+/H6800ABD/
H6800BD/H6800a/X6800/X6800a/
H6801BDa/H6800BDa/D4K2002/
H6805BDa/E8605/X6810/H6805BD/
H6807BDa/H6815BDa/H6816ABD/
P5827a/M811/N388a/X1827/
H6805ATV/H6815P/H6815ATV/
H6816ATV/E8615P/HE-4K15P

Benutzerhandbuch

Gelegentliche Änderungen der Informationen in dieser Veröffentlichung behalten wir uns ohne Ankündigung vor. Diese Änderungen werden jeweils in die folgenden Ausgaben dieses Handbuchs, zusätzlicher Dokumente oder Veröffentlichungen übernommen. Diese Firma übernimmt keine Garantie, weder ausdrücklich noch implizit, bezüglich des Inhalts dieses Handbuchs und – ohne darauf beschränkt zu sein – der unausgesprochenen Garantien von Marktgängigkeit und Eignung für einen bestimmten Zweck.

Notieren Sie nachfolgend die Modellnummer, Seriennummer sowie Kaufdatum und -ort. Die Serien- und Modellnummer befinden sich auf dem Etikett an Ihrem Computer. Wenn Sie sich bezüglich Ihres Geräts an Acer Incorporated wenden, müssen Sie die Seriennummer, die Modellnummer und die Kaufdaten immer mit angeben.

Kein Teil dieser Veröffentlichung darf ohne vorherige schriftliche Zustimmung von Acer Incorporated reproduziert, in einem Datenabrufsystem gespeichert oder in anderer Form oder durch andere Verfahren (elektronisch, mechanisch, durch Fotokopieren, Aufnahme oder andere Verfahren) verbreitet werden.

Modellnummer: _____

Seriennummer: _____

Kaufdatum: _____

Gekauft bei: _____

Acer und das Acer-Logo sind eingetragene Handelsmarken der Acer Incorporated. Die anderen hier erwähnten Produktnamen und Marken dienen nur dem Identifizierungszweck und sind Eigentum der jeweiligen Inhaber.

„HDMI™, das HDMI-Logo und High-Definition Multimedia Interface sind Marken oder eingetragene Marken der HDMI Licensing LLC.“



Informationen für Ihre Sicherheit und Ihren Komfort

Lesen Sie sorgfältig diese Anweisungen. Heben Sie das Dokument für einen späteren Gebrauch auf. Befolgen Sie alle auf dem Produkt befindlichen Warnungen und Anweisungen.

Vor dem Reinigen das Gerät ausschalten

Trennen Sie vor dem Reinigen das Gerät vom Netz. Verwenden Sie keine flüssigen Reinigungsmittel oder Spritzreinigungsmittel. Reinigen Sie das Gerät nur mit einem angefeuchteten Tuch.

Auf den Stecker als Abschaltvorrichtung achten

Befolgen Sie die nachstehenden Richtlinien, wenn Sie die Stromleitung mit dem externen Netzteil verbinden oder davon trennen:

- Installieren Sie das Speisegerät, bevor Sie die Stromleitung mit einer Netzsteckdose verbinden.
- Ziehen Sie die Stromleitung heraus, bevor Sie das Netzteil von dem Projektor trennen.
- Falls das System mehrere Stromquellen hat, dann trennen Sie alle Stromleitungen von den Stromquellen, um die Stromversorgung des Systems abzuschalten.

Auf die Zugänglichkeit achten

Stellen Sie sicher, dass die Netzsteckdose, in die Sie die Stromleitung einstecken, leicht zugänglich ist und sich in der Nähe des Gerätebedieners befindet. Wenn Sie die Stromversorgung des Gerätes abschalten müssen, ziehen Sie bitte unbedingt die Stromleitung aus der Netzsteckdose heraus.



Warnungen!

- Verwenden Sie das Gerät nicht in der Nähe von Wasser.
- Stellen Sie das Gerät nicht auf einen instabilen Wagen, Ständer oder Tisch. Wenn das Gerät herunterfällt, kann es schwer beschädigt werden.
- Die Schlitze und Öffnungen dienen zur Belüftung, um einen zuverlässigen Betrieb des Gerätes zu gewährleisten und das Gerät vor einer Überhitzung zu schützen. Diese Öffnungen dürfen nicht blockiert oder zudeckt werden. Stellen Sie das Produkt nicht auf ein Bett, Sofa, Teppich oder andere ähnliche Oberflächen, da die Entlüftungsöffnungen dabei blockiert werden können.
- Stellen Sie das Gerät nicht in die Nähe oder auf einen Heizkörper bzw. eine Heizung. Bauen Sie das Gerät nirgends ein, es sei denn, dass eine richtige Belüftung sichergestellt ist.
- Lassen Sie keine Gegenstände durch die Schlitze am Gehäuse in das Geräteinnere eindringen. Sie können dadurch mit gefährlicher Hochspannung in Berührung kommen oder einen Kurzschluss zwischen den Teilen verursachen. Ein Brand oder Stromschlag kann die Folge sein. Schütten Sie keine Flüssigkeiten auf das Gerät.
- Stellen Sie das Gerät nicht auf eine vibrierende Oberfläche, um Schäden an internen Komponenten und ein Leck der Batterien zu vermeiden.

- Verwenden Sie das Gerät nicht in einer Sport-, Übungs- oder vibrierenden Umgebung, da ein unerwarteter Kurzschluss oder Schaden an Ankern oder Lampen die Folge sein kann.

Auf die Stromversorgung achten

- Die Stromversorgung des Gerätes muss mit der Angabe auf dem Typenschild übereinstimmen. Sind Sie sich hinsichtlich der Spezifikationen Ihres Stromnetzes unsicher, dann nehmen Sie bitte mit Ihrem Händler oder Stromanbieter Kontakt auf.
- Lassen Sie keinerlei Gegenstände auf dem Stromkabel liegen. Achten Sie darauf, dass die Kabel nicht über eine begangene Raumfläche liegen.
- Wenn ein Verlängerungskabel verwendet wird, achten Sie bitte darauf, dass der gesamte Ampere-Nennwert der Geräte, die das Verlängerungskabel verwenden, nicht den Nennwert des Verlängerungskabels überschreitet. Achten Sie auch darauf, dass der gesamte Nennwert aller Geräte, die mit der selben Netzsteckdose verbunden werden, den Nennwert der Sicherung nicht überschreitet.
- Schließen Sie nicht zu viele Geräte an, um eine Überlastung der Stromleitung, Steckdosenleiste oder Steckdose zu vermeiden. Die gesamte Systemlastung darf 80% des Nennwerts der betroffenen Sicherung nicht überschreiten. Wenn Steckdosenleisten verwendet werden, darf die Belastung 80% des Eingangsnennwerts der Steckdosenleisten nicht überschreiten.
- Das Netzteil des Gerätes ist mit einem dreiaradrigen, geerdeten Stecker ausgestattet. Der Stecker passt nur in eine geerdete Steckdose. Stellen Sie sicher, dass die Steckdose richtig geerdet ist, bevor Sie den Netzstecker einstecken. Stecken Sie den Stecker nicht in eine nichtgeerdete Steckdose ein. Nehmen Sie Kontakt mit Ihrem Elektriker für Details auf.



.....

Warnung! Bei dem Erdungspol handelt es sich um eine Sicherheitsmaßnahme. Das Verwenden einer nicht richtig geerdeten Steckdose kann einen elektrischen Schlag und/oder Verletzungen verursachen.



.....

Hinweis: Der Erdungspol bietet auch einen guten Schutz vor unerwartetem Rauschen, das aus den benachbarten elektrischen Geräten stammt und die Leistung dieses Gerätes stören kann.

- Verwenden Sie das Gerät nur mit dem mitgelieferten Stromleitungsset. Falls Sie das Set auswechseln müssen, stellen Sie bitte sicher, dass das neue Stromleitungsset die folgenden Anforderungen erfüllt: trennbarer Typ, UL-gelistet / CSA-zertifiziert, VDE-genehmigt oder äquivalent, maximal 4,5 Meter (15 Fuß) lang.

Instandsetzen des Produkts

Versuchen Sie niemals das Produkt in eigener Regie zu reparieren. Durch Öffnen des Gehäuses setzen Sie sich Hochspannung und anderen Gefahren aus. Überlassen Sie die Reparatur qualifiziertem Kundendienstpersonal.

Sollte einer der folgend aufgelisteten Punkte auftreten, dann ziehen Sie bitte den Netzstecker des Gerätes heraus und nehmen Kontakt mit qualifiziertem Kundendienstpersonal auf:

- Das Netzkabel oder der Stecker ist beschädigt, hat einen Schnitt oder ist ausgefranst

- Flüssigkeiten sind in das Produkt eingedrungen
- Das Produkt wurde Regen oder Wasser ausgesetzt
- Das Produkte ist heruntergefallen oder das Gerät ist beschädigt
- Das Produkt weist eine deutliche Leistungsänderung auf, welches die Notwendigkeit einer Reparatur andeutet
- Das Gerät arbeitet nicht richtig, obwohl die Bedienungsanweisungen befolgt werden



.....

Hinweis: Nehmen Sie nur die Steuerungen vor, die in den Bedienungsanweisungen beschrieben sind. Eine unsachgemäße Bedienung anderer Steuerungen kann u. U. zu Schäden führen und eine langwierige Einstellarbeit eines qualifizierten Fachmanns nötig machen.



.....

Warnung! Aus Sicherheitsgründen dürfen keine unverträglichen Teile verwendet werden, wenn Komponenten hinzugefügt oder ausgewechselt werden. Wenden Sie sich für Kaufoptionen an Ihren Händler.

Das Gerät und seine Erweiterungen erhalten möglicherweise kleine Teile. Halten Sie sie von kleinen Kindern fern.

Weitere Sicherheitshinweise

- Blicken Sie niemals direkt in das Objektiv des Projektors, wenn die Lampe eingeschaltet ist. Das helle Licht kann Ihren Augen schaden.
- Schalten Sie zuerst den Projektor und dann die Signalquellen ein
- Verwenden Sie das Gerät nicht in folgenden Umgebungen:
 - Eine schlecht belüftete oder eingeengte Stelle. Ein Abstand von mindestens 50cm von Wänden und ein freier Luftfluss um den Projektor ist notwendig.
 - Eine Stelle, wo die Temperatur übermäßig hoch wird, wie z.B. innerhalb eines Fahrzeugs, dessen Fenster geschlossen sind.
 - Eine Stelle, wo es eine hohe Feuchtigkeit, übermäßig Staub oder Zigarettenrauch gibt. Dies kann die optischen Komponenten verschmutzen, die Standzeit des Gerätes verkürzen und das Bild verdunkeln.
 - Eine Stelle in der Nähe von Feueralarmen.
 - Eine Stelle, deren Umgebungstemperatur über 40 °C/104 °F beträgt.
 - Eine Stelle, deren Höhe über 10.000 Fuß beträgt.
- Trennen Sie unverzüglich den Projektor vom Netz, wenn irgendetwas mit ihm nicht stimmt. Betreiben Sie das Gerät nicht, wenn der Projektor Rauch, komische Geräusche oder Geruch abgibt. Ein Brand oder elektrischer Schlag kann die Folge sein. Trennen Sie in diesem Fall unverzüglich den Projektor vom Netz und nehmen Kontakt mit Ihrem Händler auf.
- Verwenden Sie das Gerät nicht weiter, wenn es zerbrochen ist oder heruntergefallen ist. Nehmen Sie in diesem Fall Kontakt mit Ihrem Händler für eine Untersuchung auf.
- Richten Sie das Projektorobjektiv nicht auf die Sonne. Ein Brand kann die Folge sein.
- Wir empfehlen, den Projektor nach dem Ausschalten den Abkühlungsvorgang beenden zu lassen, bevor Sie die Stromverbindung trennen.
- Schalten Sie nicht die Netzstromversorgung des Projektors ab. Trennen Sie den Projektor nicht während des Betriebs vom Netz. Am besten warten Sie auf das Stoppen des Gebläses, bevor Sie die Netzstromversorgung abschalten.

- Berühren Sie das Luftaustrittsgitter und die Bodenplatte nicht, um Verbrennungen zu vermeiden.
- Reinigen Sie gegebenenfalls häufig den Luftfilter. Die Temperatur im Geräteinneren kann steigen und Schäden verursachen, wenn der Filter oder die Belüftungsöffnungen mit Dreck oder Staub verstopft sind.
- Blicken Sie nicht während des Betriebs des Projektors in das Luftaustrittsgitter. Dies kann Ihren Augen schaden.
- Lassen Sie immer den Objektivverschluss geöffnet bzw. nehmen die Objektivabdeckung immer ab, wenn der Projektor eingeschaltet ist.
- Blockieren Sie das Projektorobjektiv nicht mit einem Gegenstand, wenn der Projektor in Betrieb ist. Der Gegenstand kann dadurch erwärmt und verformt werden oder sogar einen Brand verursachen. Zum vorübergehenden Ausschalten der Lampe drücken Sie die **AUSBLENDEN**-Taste der Fernbedienung.
- Während des Betriebs wird die Lampe sehr heiß. Lassen Sie den Projektor mindestens 45 Minuten lang abkühlen, bevor Sie das Lampenmodul anfassen, um es auszuwechseln.
- Benutzen Sie die Lampe nicht weiter, nachdem die Nennstandzeit der Lampe erreicht wurde. Die Lampe kann in seltenen Fällen brechen.
- Wechseln Sie erst dann das Lampenmodul oder andere elektronische Komponenten aus, wenn der Projektor vom Netz getrennt ist.
- Das Gerät erkennt automatisch die Lebensdauer der Lampe. Wechseln Sie bitte umgehend die Lampe aus, wenn eine entsprechende Warnmeldung erscheint.
- Lassen Sie das Gerät vor dem Auswechseln der Lampe einige Zeit abkühlen und befolgen alle Anweisungen zum Wechseln der Lampe, um Verletzungen zu vermeiden.
- Führen Sie nach dem Auswechseln des Lampenmoduls die Funktion „Reset Lampe“ im OSD-Menü „Verwaltung“ aus.
- Versuchen Sie niemals den Projektor auseinanderzubauen. Es gibt gefährliche Hochspannung innerhalb des Gerätes. Das einzige vom Anwender instanzzusetzende Teil ist die Lampe, die eine eigene abnehmbare Abdeckung hat. Überlassen Sie die Reparatur nur qualifiziertem Kundendienstpersonal.
- Lassen Sie den Projektor nicht vertikal stehen. Der Projektor kann herunterfallen und Verletzungen oder Schäden verursachen.
- Dieser Projektor kann umgedrehte Bilder für eine Deckenmontageinstallation anzeigen. Verwenden Sie nur das Deckenmontageset von Acer, um den Projektor zu installieren.
- Der Projektor sollte horizontal nur auf einem Tisch oder an einer Wandhalterung installiert werden, und der Neigungswinkel darf 6 Grad nicht überschreiten. Andernfalls könnte sich die Lampenlebensdauer drastisch reduzieren, zudem würden Sicherheitsrisiken und Fehlfunktionen drohen.

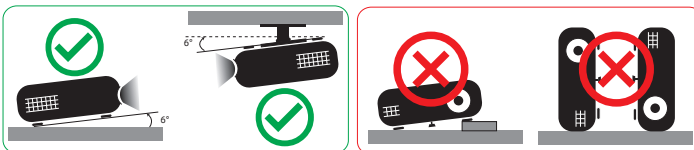

Vorsicht mit dem Gehör

Folgen Sie bitte den nachstehenden Anweisungen, um Ihr Gehör zu schützen.

- Erhöhen Sie schrittweise die Lautstärke, bis Sie deutlich und gemütlich hören können.
- Erhöhen Sie die Lautstärke nicht weiter, wenn Ihre Ohren sich an die Lautstärke gewöhnt haben.
- Hören Sie Musik nicht über längere Zeit bei einer hohen Lautstärke.
- Versuchen Sie nicht mit einer erhöhten Lautstärke laute Umgebungen zu übertönen.
- Reduzieren Sie die Lautstärke, wenn Sie die Leute, die in Ihrer Nähe sprechen, nicht hören können.

Anweisungen zur Entsorgung

Entsorgen Sie das elektronische Gerät nicht mit dem Hausmüll zusammen. Bitte recyceln Sie das Gerät, um die Umweltbelastung zu minimieren und die Umwelt zu schützen. Weitere Informationen zu den WEEE-(Waste from Electrical and Electronics Equipment - Elektro- und Elektronik-Alt- bzw. Schrottgeräte)-Richtlinien finden Sie unter

<http://www.acer-group.com/public/Sustainability/sustainability01.htm>



Hinweis zum Quecksilber

Für Projektoren oder elektronische Produkte, die einen LCD/CRT-Monitor bzw. Bildschirm enthalten:



„Die Lampe enthält Quecksilber und muss gemäß den Vorschriften entsorgt werden.“

Die Lampen in diesem Produkt enthalten Quecksilber und müssen gemäß den örtlichen Bestimmungen sowie der Gesetzgebung des Bundes entsorgt werden. Weitere Informationen erhalten Sie von der Electronic Industries Alliance unter www.eia.org. Spezifische Informationen zur Entsorgung der Lampe erhalten Sie unter www.lamprecycle.org



Nicht in den Strahl blicken, RG2

„Wie bei jeder hellen Lichtquellen sollten Sie auch bei diesem Produkt nicht direkt in den Strahl blicken, RG2 IEC 62471-5:2015“

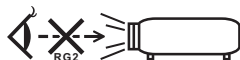

Das allererste

Benutzungshinweise

Was Sie tun sollten:

- Bitte stecken den UWA5-WLAN-Dongle in den WLAN-Set-Port, bevor Sie den Projektor zum ersten Mal öffnen.
- Wenn Sie den Projektor zum ersten Mal öffnen, stecken Sie den UWA5-WLAN-Dongle ein und starten Sie Ihren Projektor neu.
- Schalten Sie vor dem Reinigen das Gerät aus.
- Verwenden Sie zur Reinigung des Gehäuses ein weiches, mit mildem Reinigungsmittel angefeuchtetes Tuch.
- Trennen des Gerätes vom Stromnetz, wenn es über einen längeren Zeitraum nicht benutzt wird.

Was Sie nicht tun sollten:

- Blockieren Sie niemals die Lüftungsöffnungen des Gerätes, da sie zur Kühlung dienen.
- Benutzen Sie zur Reinigung keine Scheuermittel, Wachse oder Lösungsmittel.
- Verwenden Sie das Gerät nicht unter den folgenden Umständen:
 - In extrem heißer, kalter oder feuchter Umgebung.
 - In besonders staubiger und schmutziger Umgebung.
 - In der Nähe von Geräten, die starke Magnetfelder erzeugen.
 - Unter direkter Sonneneinstrahlung.

Vorsichtsmaßnahmen

Befolgen Sie alle Warnhinweise, Vorsichtsmaßnahmen und Pflegehinweise in diesem Handbuch, um die Lebensdauer des Gerätes zu maximieren.



Warnung:

- Blicken Sie niemals direkt in das Objektiv des Projektors, wenn die Lampe eingeschaltet ist. Das helle Licht kann Ihren Augen schaden.
- Das Gerät darf weder Regen noch Feuchtigkeit ausgesetzt werden, um einen Brand oder Kurzschluss zu vermeiden.
- Versuchen Sie nicht das Gerät zu öffnen oder auseinander zu bauen. Es besteht die Gefahr eines Stromschlags.
- Lassen Sie das Gerät vor dem Auswechseln der Lampe einige Zeit abkühlen und befolgen alle Anweisungen zum Wechseln der Lampe, um Verletzungen zu vermeiden.
- Das Gerät erkennt automatisch die Lebensdauer der Lampe. Wechseln Sie bitte umgehend die Lampe aus, wenn eine entsprechende Warnmeldung erscheint.
- Führen Sie nach dem Auswechseln des Lampenmoduls die Funktion „Reset Lampe“ im OSD-Menü „Verwaltung“ aus.
- Lassen Sie nach dem Ausschalten des Projektors das Gebläse noch einige Minuten in Betrieb, bevor Sie die Stromverbindung trennen.
- Schalten Sie zuerst den Projektor und dann die Signalquellen ein.

- Verwenden Sie die Objektivabdeckung nicht, wenn der Projektor in Betrieb ist.
- Wenn das Ende der Lampenlebensdauer erreicht ist, erlischt die Lampe mit einem lauten Knallgeräusch. In diesem Fall lässt sich das Gerät nicht mehr einschalten, bis das Lampenmodul ausgewechselt ist. Wenden Sie sich zum Wechseln der Lampe an Ihren örtlichen Händler oder den Acer-Kundendienst.

Objektiv reinigen

- Achten Sie darauf, vor Reinigung des Objektivs den Projektor abzuschalten, das Netzkabel zu ziehen und den Projektor mindestens 30 Minuten abkühlen zu lassen.
- Entfernen Sie Staub mit einem Druckluftbehälter.
- Wischen Sie das Objektiv mit einem speziellen Tuch zur Objektivreinigung ab. Berühren Sie das Objektiv nicht mit Ihren Fingern.
- Verwenden Sie zur Objektivreinigung keine alkalischen/sauren Reinigungsmittel oder flüchtigen Lösungsmittel. Falls das Objektiv aufgrund der Reinigung beschädigt wird, wird dies nicht durch die Garantie abgedeckt.



.....

Warnung:

- Entfernen Sie Staub oder Schmuck vom Objektiv nicht mit einem Spray, das entflammbare Gase enthält. Andernfalls droht Feuer aufgrund übermäßiger Hitze im Inneren des Projektors.
- Reinigen Sie das Objektiv nicht, während sich der Projektor aufwärmt. Andernfalls könnte sich die Folie vom Objektiv ablösen.
- Reinigen oder berühren Sie das Objektiv nicht mit einem harten Gegenstand.

Informationen für Ihre Sicherheit und Ihren Komfort	iii
Das allererste	viii
Benutzungshinweise	viii
Vorsichtsmaßnahmen	viii
Objektiv reinigen	ix
Einführung	1
Produktmerkmale	1
Lieferumfang	2
Projektor - Übersicht	4
Aussehen des Projektors	4
Bedienfeld	6
Fernbedienungslayout	7
Erste schritte	10
Anschließen des Projektors	10
Ein-/Ausschalten des Projektors	12
Einschalten des Projektors	12
Ausschalten des Projektors	12
Einstellen des Projektionsbildes	14
Einstellen der Höhe des Projektionsbildes	14
So erhalten Sie eine bevorzugte Bildgröße durch Justieren der Entfernung und des Zoomfaktors	15
Bedienelemente	16
OSD-Menüs	16
Farbe	17
Bild	19
Einstellung	22
Verwaltung	23
Audio	24
Anhang	25
Problemlösung	25
Liste mit LED- und Alarm-Definitionen	30
Lampe wechseln (nur für Servicepersonal)	31

Inhalt

Deckenmontage	32
Technische Daten	35
Kompatible Modi	38
Bestimmungen und Sicherheitshinweise	43

Einführung

Produktmerkmale

Für diesen Projektor wurde die Singlechip-DLP® Technologie verwendet. Zu seinen herausragenden Merkmalen gehören:

- DLP®-Technologie
- Auflösung 4K UHD
- Ermöglicht die Projektion von 3D-Inhalten via DLP-Link-Technologie: DLP-3D-Unterstützung
- Hohe Helligkeit und hohes Kontrastverhältnis
- Vielseitige Anzeigemodi (Hell, Standard, sRGB, Rec. 709, Film, Film dunkel, Spiel, Fußball, ISF Tag, ISF Nacht, HDR, HLG, Benutzer) sorgen für optimale Leistung in jeder Situation
- Vielseitige Anzeigemodi sorgen für optimale Leistung in jeder Situation.
- NTSC- / PAL- / SECAM-kompatibel, HDTV (480i/p, 576i/p, 720p, 1080i/p) unterstützt
- Geringer Stromverbrauch und ökonomischer (ECO-) Modus zur Verlängerung der Lampenlebensdauer
- Die Acer EcoProjection-Technologie bietet eine intelligente Energieverwaltungsmethode und ermöglicht eine physikalische Leistungsfähigkeitsverbesserung
- HDMI™-Anschluss mit HDCP-Unterstützung.
- Mehrsprachige Bildschirmmenüs (OSD-Menüs)
- Manuelles Fokus/Zoom-Projektionsobjektiv
- 0,8- bis 2-facher Digitalzoom
- Konform mit den Betriebssystemen Microsoft® Windows® 2000, XP, Vista®, Windows 7, Windows 8.1, Windows 10, Macintosh®
- Unterstützt HDR-Format
- Unterstützt 1080p/120 Hz und 1080p/240 Hz
- Unterstützt geringe Eingangsverzögerung von 5 ms
- Smart-Projektor: Weitere Informationen zur Bedienungsanleitung für Smart-Quelle und Bedienungsanleitung der App CollaVision (WPS) Wireless Projection Support.



.....
Hinweis: Funktionen variieren je nach Modelldefinition.

Lieferumfang

Der Projektor wird mit sämtlichen nachstehend gezeigten Komponenten geliefert. Überprüfen Sie den Lieferumfang auf Vollständigkeit. Wenden Sie sich bitte sofort an Ihren Händler, falls etwas fehlen sollte.

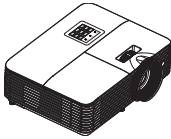

Projektor

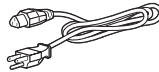

Netz Kabel

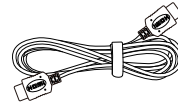

HDMI-Kabel (optional)



VGA-Kabel (optional)

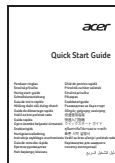

Kurzanleitung



Tragetasche (optional)

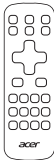

Fernbedienung

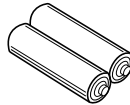

AAA-Batterie x 2 (optional)

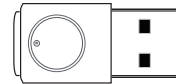

WirelessProjection-Set (optional)

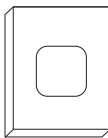

Android-TV-Dongle (optional)

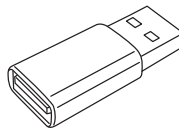

USB-Stick (optional)



Hinweis: Verwenden Sie bei Projektion eines 4K2K-/60-Hz-Signals ein HDMI-Premium-zertifiziertes 4K2K-/60-Hz-Kabel, das 18 Gb/s Bandbreite unterstützt.



Vertrauen Sie Kabeln mit dem Etikett

Projektor - Übersicht

Aussehen des Projektors

Frontseite / Oberseite

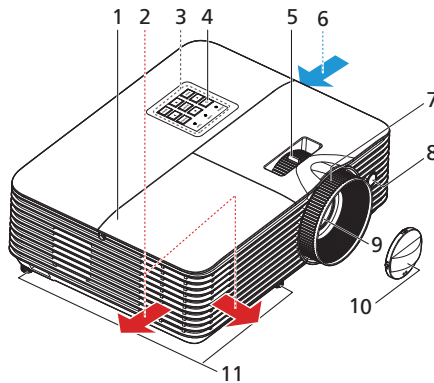

#	Beschreibung	#	Beschreibung
1	Lampenabdeckung	7	Fokusring
2	Luftauslass	8	Fernbedienungsempfänger
3	Bedienfeld	9	Projektionsobjektiv
4	Ein-/Aus-Taste	10	Objektivabdeckung
5	Zoomring	11	Winkelverstellfüße
6	Lufteinlass		

Rückseite

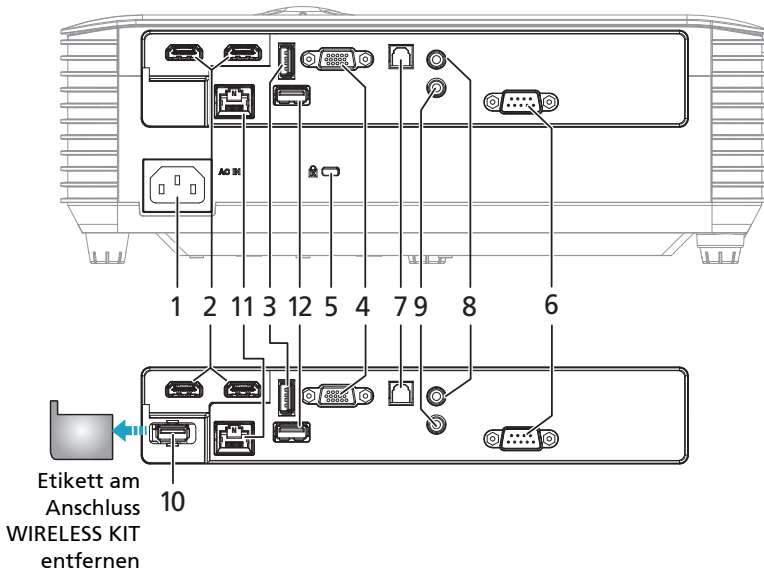

#	Beschreibung	#	Beschreibung
1	Netzanschluss	7	S/PDIF-Anschluss
2	HDMI-Anschluss	8	Audioeingang
3	5-V-Gleichspannung-Ausgang (Firmware-Aktualisierung)	9	Audioausgangsanschluss
4	Analoger PC-Signal-/HDTV-/ Component-Videoeingangsanschluss	10	USB-Anschluss (für WLAN-Dongle)
5	Anschluss für Kensington™-Schloss	11	LAN-Anschluss
6	RS232-Anschluss	12	USB-Anschluss



Hinweis 1: Funktionen variieren je nach Modelldefinition.
Hinweis 2: WLAN-Dongle unterstützt kein Hot-Plugging

Bedienfeld

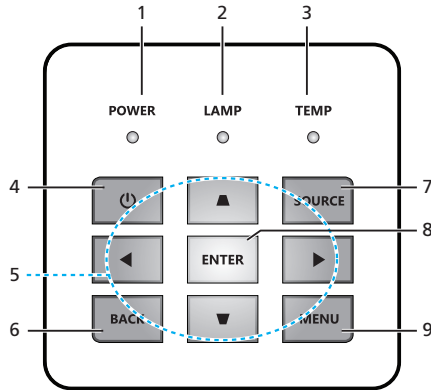

#	Symbol	Funktion	Beschreibung
1	Ein-/Aus	Ein-/Aus	Betriebs-LED
2	LAMPE	LAMPE	Lampen-LED
3	TEMP	TEMP	Temperatur-LED
4		Ein-/Aus	Siehe Beschreibung im Abschnitt „Ein-/ Ausschalten des Projektors“.
5		Vier Richtungstasten	<p>▲▼: Auswahl von OSD-Elementen im OSD-Hauptmenü und Anpassung des Bildes zur Kompensation von Verzerrungen, wenn kein OSD-Menü eingeblendet ist.</p> <p>◀▶: Auswahl von OSD-Elementen in OSD-Hauptmenü</p>
6	ZURÜCK	ZURÜCK	Rückkehr zur vorherigen Aktion.
7	QUELLE	QUELLE	Hiermit wird eine andere Eingabequelle aktiviert.
8	ENTER	ENTER	Mit dieser Taste bestätigen Sie Ihre Auswahl.
9	MENÜ	MENÜ	Drücken Sie zum Ein- oder Ausblenden des OSD-Menüs „ MENÜ “.







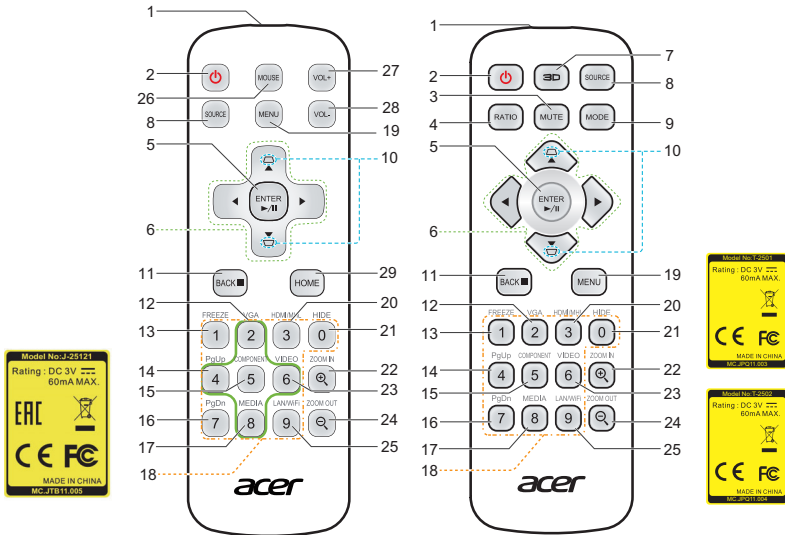











Hinweis: Funktionen variieren je nach Modelldefinition.

Fernbedienungslayout



Nr.	Symbol	Funktion	Beschreibung
1		Infrarotsender	Sendet Signale an den Projektor.
2		Ein-/Aus	Lesen Sie hierzu den Abschnitt „ Ein-/Ausschalten des Projektors “.
3		STUMM	Mit dieser Taste schalten Sie den Ton ein und aus.
4		SEITENVERHÄLTNIS	Mit dieser Taste wählen Sie das gewünschte Seitenverhältnis.
5		Auswahl/Bestätigen	Mit dieser Taste bestätigen Sie Ihre Auswahl.
		Wdg./Pause	Zum Starten/Anhalten der Wiedergabe drücken.
6		Vier Richtungstasten	Verwenden Sie die Aufwärts-/Abwärts-/Links-/Rechtstasten zum Auswählen von Elementen oder zum Ändern von Einstellungen.
7		3D	Drücken Sie zur Auswahl des 3D-Modus „3D“.
8		QUELLE	Ändert die aktive Quelle.
9		MODUS	Zur Auswahl eines Anzeigemodus.
10		TRAPEZKORREKTUR	Passt das Bild zur Kompensation von Verzerrungen durch Neigung des Projektors an.
11		ZURÜCK	Kehrt zum vorherigen Vorgang zurück.
		Stopp	Zum Beenden der Wiedergabe drücken.

Nr.	Symbol	Funktion	Beschreibung
12		VGA	Smart: Verbotene Funktion. Sonstiges: Schalten Sie die Quelle auf den VGA-Anschluss um.
13		STANDBILD	Keine Funktion.
14		Seite nach oben	Keine Funktion.
15		COMPONENT	Smart: Schnelltaste der App CollaVision (WPS) Wireless Projection Support. Sonstiges: Verbotene Funktion.
16		Seite nach unten	Keine Funktion.
17		MEDIEN	Keine Funktion.
18		MENÜ	Smart: Drücken Sie zum Umschalten des Verhaltens der Menütaste der aktuellen App die Taste „MENÜ“. Wenn die aktuelle App die Menütaste unterstützt, löst sie das Verhalten des Menütaste der aktuellen App aus. Falls Sie sie nicht unterstützt, geschieht nichts. Sonstiges: Drücken Sie zum Ein- oder Ausblenden des OSD-Menüs die Taste „MENÜ“.
19		HDMI™/MHL	Smart: Verbotene Funktion. Sonstiges: Zum Umschalten zur HDMI-Quelle.
20		AUSBLENDEN	Smart: Verbotene Funktion. Sonstiges: Mit dieser Taste deaktivieren Sie vorübergehend die Videowiedergabe. Drücken Sie auf „HIDE“, um das Bild auszublenden. Drücken Sie erneut auf diese Taste, um das Bild wieder anzuzeigen.
21		VERGRÖSSERN	Smart: Verbotene Funktion. Sonstiges: Vergrößert die Projektoranzeige.
22		VIDEO	Keine Funktion.
23		VERKLEINERN	Smart: Verbotene Funktion. Sonstiges: Verkleinert die Projektoranzeige.
24		LAN/WLAN	Keine Funktion.
25		Maus	Smart-Modus: Umschalten in den Mausmodus für Navigationstaste. Sonstiges: Verbotene Funktion.
26		Lauter	

Nr.	Symbol	Funktion	Beschreibung
27		Leiser	
28		STARTSEITE	Smart: Zurück zur Startseite. Sonstiges: Wechsel in den Smart-Modus.



.....

Hinweis 1: Funktionen variieren je nach Modelldefinition.

Hinweis 2: "*" Diese Funktion verursacht Kompatibilitätsprobleme bei der Bedienung in Abhängigkeit vom Level der App-Unterstützung.

Erste schritte

Anschließen des Projektors

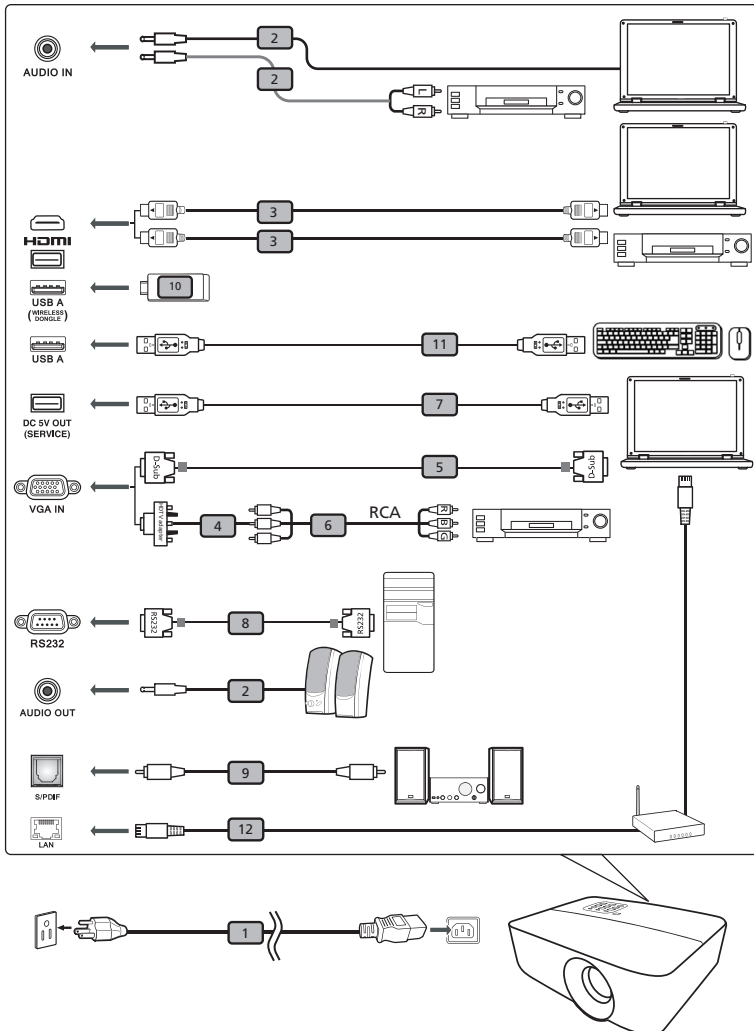

#	Beschreibung	#	Beschreibung
1	Netz Kabel	7	USB-Kabel
2	Audiokabel	8	RS232-Kabel

#	Beschreibung	#	Beschreibung
3	HDMI-Kabel	9	S/PDIF-Kabel
4	VGA-zu-Component/HDTV-Adapter	10	USB-Dongle
5	VGA-Kabel	11	USB-Kabel
6	Component-Kabel mit drei Cinch-Anschlüssen	12	LAN-Kabel



-
- Hinweis 1:** Stellen Sie sicher, dass die Frequenz des Anzeigemodus mit dem Projektor verträglich ist, um zu gewährleisten, dass der Projektor gut mit Ihrem Computer zusammenarbeitet.
- Hinweis 2:** Funktionen variieren je nach Modelldefinition
- Hinweis 3:** USB-Kabel benötigt Leistungsverstärker, falls die Länge 5 m überschreitet.
- Hinweis 4:** USB-5-V-Gleichspannung-Ausgang unterstützt die Ausgabe von 5 V zum Aufladen der Powerbank.

Ein-/Ausschalten des Projektors

Einschalten des Projektors

- 1 Stellen Sie sicher, dass das Netzkabel und das Signalkabel richtig verbunden sind. Die Betriebs-LED leuchtet daraufhin rot.
- 2 Schalten Sie den Projektor durch Drücken der „Leistung“-Taste am Bedienfeld oder der Fernbedienung ein. Die Betriebs-LED leuchtet daraufhin blau.
- 3 Schalten Sie die Signalquelle (Computer, Notebook, Videowiedergabegerät usw.) ein. Die Signalquelle wird automatisch erkannt.
 - Wenn mehrere Quellen gleichzeitig angeschlossen sind, verwenden Sie bitte die Taste „Quelle“ am Bedienfeld oder auf der Fernbedienung oder verwenden die entsprechende Quellentaste auf der Fernbedienung, um die Signalquelle umzuschalten.

Ausschalten des Projektors

- 1 Halten Sie die Ein-/Austaste zum Abschalten des Projektors gedrückt. Die folgende Meldung erscheint: **„Ausschalten? Stromschalter erneut drücken.“** Drücken Sie noch einmal den Stromschalter.
- 2 Die Betriebs-LED leuchtet ROT und blinkt schnell, nachdem der Projektor ausgeschaltet wurde. Das Gebläse arbeitet weiterhin für ca. 10 Minuten, um eine richtige Abkühlung des Systems sicherzustellen.
- 3 Sobald das System abgekühlt ist, hört die Betriebs-LED mit dem Blinken auf und leuchtet ständig rot, um den Standby-Modus anzuzeigen.
- 4 Jetzt ist es sicher, den Netzstecker herauszuziehen.



Warnanzeigen:

- Diese Meldung auf dem Bildschirm zeigt an, dass der Projektor überhitzt ist. Die Lampe sowie der Projektor wird automatisch ausgeschaltet, und die Temperatur-LED leuchtet ständig rot. Wenden Sie sich bitte an Ihren Händler oder das nächste Kundendienstzentrum.

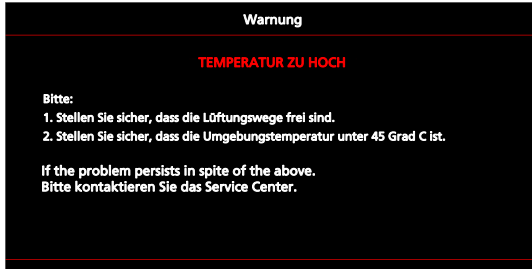

- Diese Meldung auf dem Bildschirm zeigt an, dass das Gebläse ausgefallen ist. Die Lampe sowie der Projektor wird automatisch ausgeschaltet, und die Temperatur-LED blinkt. Wenden Sie sich bitte an Ihren Händler oder das nächste Kundendienstzentrum.

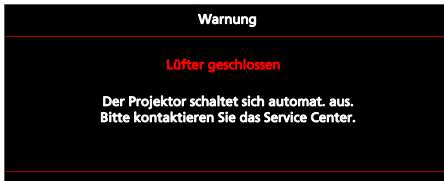

Hinweis 1: Nehmen Sie mit Ihrem Händler oder unserem Kundendienstzentrum Kontakt auf, wann immer sich der Projektor automatisch ausschaltet und die Temperatur-LED ständig rot leuchtet.

Hinweis 2: Funktionen variieren je nach Modelldefinition.

Achtung! Der Projektor ruft zur Gewährleistung eines kontinuierlichen optimalen Lampenbetriebs eine zweiminütige Kühlphase auf.

Achtung! Bitte schalten Sie den Projektor nicht innerhalb von 1 Minute nach dem Einschalten aus.

Einstellen des Projektionsbildes

Einstellen der Höhe des Projektionsbildes

Der Projektor hat höhenverstellbare FüÙe, mit denen die Höhe des Projektionsbildes eingestellt werden kann.

So heben Sie das Projektionsbild an bzw. senken es:
Mit Hilfe der WinkelverstellfüÙe können Sie die Feineinstellung vornehmen.

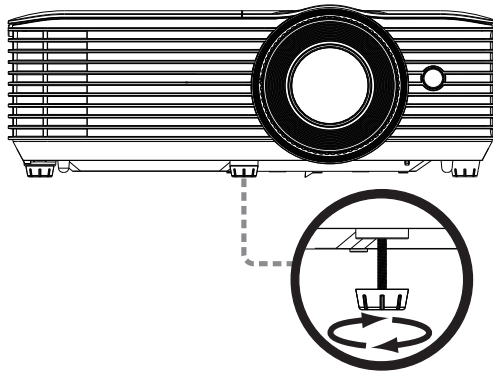

Neigungseinstellrad

So erhalten Sie eine bevorzugte Bildgröße durch Justieren der Entfernung und des Zoomfaktors

Die folgende Tabelle zeigt an, wie Sie eine gewünschte Bildgröße durch Justieren der Projektorposition oder durch Verwenden des Zoomrings erreichen.

- H6800/E8600/HE-4K10/GM820/VH-720/H6800BD+/H6800ABD/H6800BD/H6800a/X6800/X6800a/H6801BDa/H6800BDa/D4K2002

Um eine Bildgröße von 60 Zoll zu erhalten, stellen Sie den Projektor in einer Entfernung von 2,0 bis 2,2 m von der Leinwand auf.

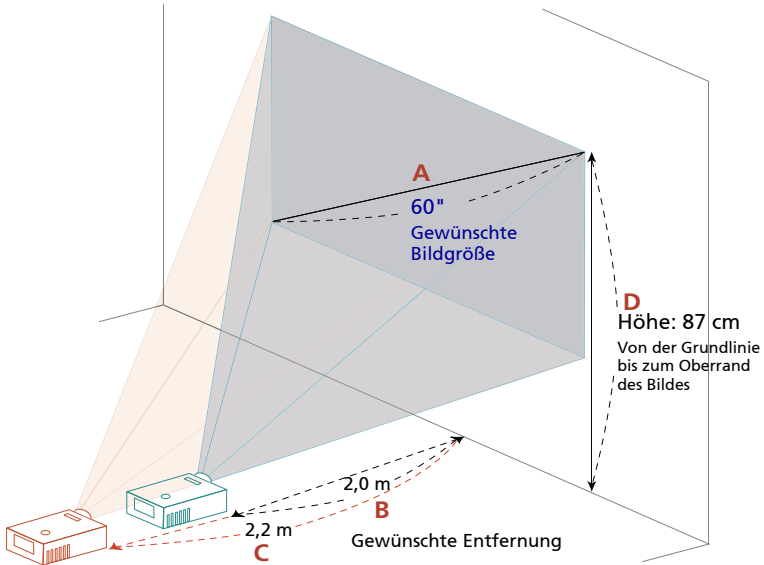

Gewünschte Bildgröße		Entfernung (m)		Oben (cm)
Diagonal (Zoll) <A>	B (cm) x H (cm)	Max. Zoom 	Min. Zoomfaktor <C>	Von der Grundlinie bis zum Oberrand des Bildes <D>
27	60 x 34		1,0	39
50	111 x 62	1,7	1,8	72
60	133 x 75	2,0	2,2	87
70	155 x 87	2,3	2,6	101
80	177 x 100	2,7	2,9	116
90	199 x 112	3,0	3,3	130
100	221 x 125	3,3	3,7	144
120	266 x 149	4,0	4,4	173
150	332 x 187	5,0	5,5	217
200	443 x 249	6,6	7,3	289
250	553 x 311	8,3	9,2	361
300	664 x 374	9,96		433







Zoomfaktor: 1,1x

Bedienelemente

OSD-Menüs

Der Projektor hat mehrsprachige OSD-Menüs, mit denen Sie Bildeinstellungen vornehmen und Parameter verändern können.

Verwenden der OSD-Menüs



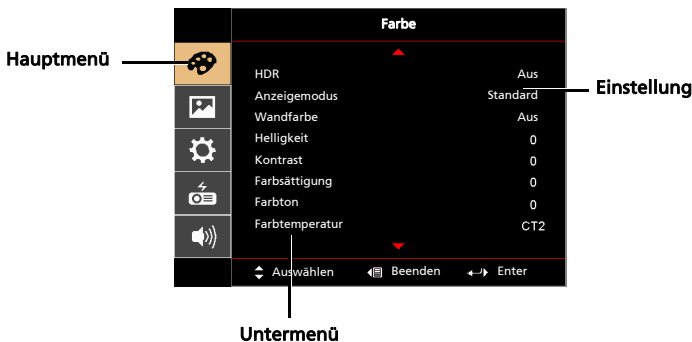





- Drücken Sie auf „**MENÜ**“ auf der Fernbedienung oder am Bedienfeld, um das OSD-Menü zu öffnen.
- Im OSD-Hauptmenü können Sie mit Hilfe der Tasten   ein Element auswählen. Nachdem Sie ein gewünschtes Element aus dem Hauptmenü gewählt haben, rufen Sie nach Auswahl des gewünschten Hauptmenüelements mit „**ENTER**“ das Untermenü der Funktionseinstellung auf.
- Wählen Sie die gewünschte Option mithilfe der   Tasten und justieren Sie die Einstellungen mithilfe der   Taste.
- Nehmen Sie ggf. wie oben beschrieben weitere Einstellungen in dem Untermenü vor.
- Drücken Sie auf „**ZURÜCK**“ auf der Fernbedienung oder am Bedienfeld. Sie kehren daraufhin zum Hauptmenü zurück.
- Drücken Sie zum Schließen des OSD-Menüs die „**ZURÜCK**“-Taste an der Fernbedienung oder am Bedienfeld. Das OSD-Menü wird geschlossen, der Projektor speichert automatisch die neuen Einstellungen.



Hinweis 1: Einige der folgenden OSD-Einstellungen sind möglicherweise nicht verfügbar. Bitte beachten Sie das tatsächliche OSD Ihres Projektors.

Hinweis 2: Funktionen variieren je nach Modelldefinition.

Farbe

HDR	<ul style="list-style-type: none"> • Aus: Automatische Deaktivierung des Projektions-HDR-Signals. • Auto: Automatische Aktivierung des Projektions-HDR-Signals.
Anzeigemodus	<p>Hier finden Sie zahlreiche für verschiedene Bildtypen optimal angepasste Werkseinstellungen.</p> <ul style="list-style-type: none"> • Hell: Für optimierte Helligkeit. • Standard: Für normale Umgebung. • sRGB: Standardmäßiger RGB-Farbraum. • Rec. 709: Standardmäßiger REC-709-Farbraum. • Film: Zur Wiedergabe von Filmen, Videos und Bildern in heller Umgebung. • Film dunkel: Zur Wiedergabe von Filmen in abgedunkelter Umgebung. • Spiel: Bei Spielinhalten. • Fußball: Für Fußballleistung. • ISF Tag*: Projektionsbild basierend auf einer hellen Umgebung durch einen ISF-zertifizierten Techniker kalibrieren und optimieren. • ISF Nacht*: Projektionsbild basierend auf einer dunklen Umgebung durch einen ISF-zertifizierten Techniker kalibrieren und optimieren. • HDR: Bei HDR-Inhalten. • HLG: Bei HLG-Inhalten. • Benutzer: Benutzerdefinierte Einstellungen.
Wandfarbe	<p>Mit dieser Funktion können Sie die Farbdarstellung an die Wandfarbe angleichen. Dabei stehen verschiedene Auswahlmöglichkeiten zur Verfügung, einschließlich Weiß, Hellgelb, Hellblau, Pink und Dunkelgrün. Auf diese Weise können Farbverfälschungen durch die Wandfarbe so ausgeglichen werden, dass das Bild wieder in den richtigen Farben angezeigt wird.</p>
Helligkeit	<p>Hier stellen Sie die Bildhelligkeit ein.</p> <ul style="list-style-type: none"> • Drücken Sie auf , um das Bild dunkler zu machen. • Drücken Sie auf , um das Bild heller zu machen.
Kontrast	<p>Verwenden Sie die Option „Kontrast“, um den Unterschied zwischen hellsten und dunkelsten Teilen des Bildes einzustellen. Die Einstellung des Kontrast verändert die Schwarz- und Weißanteile im Bild.</p> <ul style="list-style-type: none"> • Drücken Sie auf , um den Kontrast zu verringern. • Drücken Sie auf , um den Kontrast zu erhöhen.
Farbsättigung	<p>Hier können Sie ein Videobild von schwarzweiß bis vollfarbig einstellen.</p> <ul style="list-style-type: none"> • Drücken Sie auf , um den Anteil der Farbe in dem Bild zu verringern. • Drücken Sie auf , um den Anteil der Farbe in dem Bild zu erhöhen.
Farbton	<p>Hier können Sie die Balance der Farben Rot und Grün einstellen.</p> <ul style="list-style-type: none"> • Drücken Sie auf , um den Anteil der grünen Farbe in dem Bild zu erhöhen. • Drücken Sie auf , um den Anteil der roten Farbe in dem Bild zu erhöhen.

Farbtemperatur	Modus Mit dieser Funktion können Sie zwischen CT1, CT2, CT3 und Benutzer wählen.
Gamma	Diese Funktion beeinflusst die Anzeige einer dunklen Szene. Mit einem höheren Gammawert erscheinen dunkle Szenen heller.
Erweitert	Unabh. Farbverv. Zum Anpassen der Farben Rot, Grün, Blau, Cyan, Gelb und Magenta.
	Unabh. Farbtonverv. Hier können Sie die Balance der Farben Rot und Grün einstellen.
	Unabh. Sätt.verv. Verringert oder erhöht die Sättigung der ausgewählten Farbe.
	Unab. Farbeinst. Passt den Kontrast der ausgewählten Farbe an.
	BrilliantColor™ Erzeugt ein erweitertes Farbspektrum, das verbesserte Farbsättigung für helle, naturgetreue Bilder liefert.
	Beenden Zum vorherigen Menü.





















Hinweis 1: Die Funktionen „Farbsättigung“ und „Farbton“ werden im Computer- und HDMI-Modus nicht unterstützt.

Hinweis 2: Funktionen variieren je nach Modelldefinition.

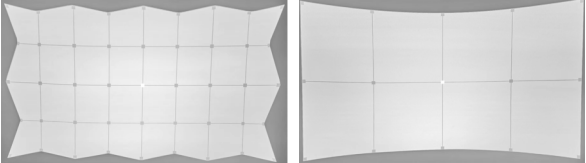
Hinweis 3: "*" Schnelltaste "Ein/Aus->Aufwärts->Abwärts->Aufwärts->Aufwärts" zum Öffnen des ISF-Modus.

Bild

Projektion	<ul style="list-style-type: none">  Vorderseite: Dies ist die werkseitige Standardeinstellung.  Rückseite: Kehrt das Bild um, so dass Sie es von einer Position hinter einem durchscheinenden Bildschirm projizieren können.
Projektionsort	<ul style="list-style-type: none">  Auto: Passt die Projektionsposition des Bildes automatisch an.  Desktop  Decke: Dreht das Bild zur Projektion aus einem an der Decke montierten Gerät um.
Seitenverhältnis	<p>Hier wählen Sie ein bevorzugtes Seitenverhältnis aus.</p> <ul style="list-style-type: none"> Auto: Diese Option behält das originale Seitenverhältnis des Bildes und maximiert das Bild, um es an den physikalischen horizontalen oder vertikalen Pixeln anzupassen. Vollbild: Das Bild wird in voller Breite (3840 Pixel) und Höhe (2160 Pixel) angezeigt. 4:3: Das Bild wird an der Leinwand angepasst, skaliert und mit einem Seitenverhältnis von 4:3 angezeigt. 16:9: Das Bild wird an der Breite der Leinwand angepasst, skaliert und mit einem Seitenverhältnis von 16:9 angezeigt. LBX: Das Original-Bildformat wird beibehalten und 1,333-fach vergrößert.
Schärfe	<p>Hier können Sie die Schärfe des Bildes einstellen.</p> <ul style="list-style-type: none"> Drücken Sie auf , um die Schärfe zu verringern. Drücken Sie auf , um die Schärfe zu erhöhen.
Trapezkorrektur	<p>Hier korrigieren Sie Bildverzerrungen, die durch Kippen des Projektors entstehen.</p> <div style="text-align: center;">  </div>
	<p>Autom. Schrägposition</p> <ul style="list-style-type: none"> Aus: Passt das vertikale Bild manuell an. Ein: Passt das vertikale Bild automatisch an.
	<p>H-Trapezkorrektur</p> <p>Mit  /  passen Sie die Bildverzerrung horizontal an und sorgen für ein quadratisches Bild.</p>
	<p>V-Trapezkorrektur</p> <p>Mit  /  passen Sie die Bildverzerrung vertikal an und sorgen für ein quadratisches Bild.</p>

	<p>4 Ecken Korrektur Zur manuellen Anpassung der Form und Größe eines an allen Seiten ungleichmäßig rechteckigen Bildes. Drücken Sie zur Auswahl der Ecke, die Sie anpassen möchten, wiederholt „MODUS“. Passen Sie die Bildform mit den vier Richtungstasten an.</p>  <p><Hinweis> Die Funktion steht nicht zur Verfügung, wenn H/V-Trapezkorrektur angepasst ist.</p> <p>Verzerrungskalibrierung Die Funktion dient der Korrektur geometrischer Verzerrungen von Projektorbildern, wenn Bilder an Leinwände projiziert werden, die eine unebene Fläche aufweisen, z. B. zylindrisch, sphärisch usw. sind.</p>  <p style="text-align: center;">Lineare Verzerrung Gekrümmte Verzerrung</p>
Image Shift	<ul style="list-style-type: none"> • Image Shift: Verschiebt das projizierte Bild durch Drücken von .
Signal	<p>Hor. Position</p> <ul style="list-style-type: none"> • Drücken Sie auf , um das Bild nach links zu verschieben. • Drücken Sie auf , um das Bild nach rechts zu verschieben. <p>Ver. Position (Vertikale Position)</p> <ul style="list-style-type: none"> • Drücken Sie auf , um das Bild nach unten zu verschieben. • Drücken Sie auf , um das Bild nach oben zu verschieben. <p>Frequenz „Frequenz“ ändert die Bildwiederholrate des Projektors so, dass sie an die Frequenz Ihrer Computergrafikkarte angepasst wird. Wenn ein senkrechter flimmernder Streifen auf dem projizierten Bild erscheint, können Sie mit dieser Funktion das Problem lösen.</p> <p>Abstimmung Diese Funktion synchronisiert die Signalfrequenz des Projektors mit der Grafikkarte. Wenn das Bild wackelt oder flimmert, können Sie mit dieser Funktion das Problem lösen.</p>

HDMI	<p>HDMI-Farbbereich Hiermit wird der Farbbereich der HDMI-Bilddaten eingestellt; gleichzeitig werden Fehler bei der Farbanzeige korrigiert.</p> <ul style="list-style-type: none"> • Auto: Die Einstellung erfolgt automatisch durch vom Player gesandte Daten. • Begr. Bereich: Für das Eingangsbild wird ein eingeschränkter Farbbereich genutzt. • Vollst. Ber.: Für das Eingangsbild wird der gesamte Farbbereich genutzt. <p>HDMI-Suchinfo Hiermit wird der Overscan des HDMI-Bilds auf dem Bildschirm korrigiert.</p> <ul style="list-style-type: none"> • Auto: Die Einstellung erfolgt automatisch durch vom Player gesandte Daten. • Underscan: Overscan bei HDMI-Bildern wird ausgeschaltet. • Overscan: Overscan bei HDMI-Bildern bleibt erhalten.
Geringe Eingangsverzögerung	<p>Verwenden Sie diese Funktion, damit das projizierte Bild verzögerungsfrei angezeigt wird. <Hinweis> Bei Einstellung auf „Ein“ wird die Funktion 3D/Seitenverhältnis/Trapezkorrektur/Hor. Position/Ver. Position/HDMI-Suchinfo/Abstimmung auf den Werksstandard zurückgesetzt.</p>
3D	<p>3D-Modus Wählen Sie „Ein“, um die DLP-3D-Funktion zu aktivieren.</p> <ul style="list-style-type: none"> • Ein: Wählen Sie dieses Element, wenn Sie eine DLP-3D-Brille, eine 3D-fähige 120-Hz-Grafikkarte und eine Datei im HQFS-Format oder eine DVD mit entsprechendem SW-Player nutzen. • Aus: Schaltet den 3D-Modus aus. <p>3D-Format</p> <ul style="list-style-type: none"> • Auto: Wenn ein 3D-Identifikationssignal erkannt wird, wird das 3D-Format automatisch ausgewählt. • Side By Side: Zeigt 3D-Signale im „side-by-side“-Format. • Oben/Unten: Zeigt 3D-Signale im „Oben/Unten“-Format an. • Reihenfolge: Zeigt 3D-Signale im „Reihenfolge“-Format an. <p>3D-Sync. umkehr. Wenn Sie beim Tragen einer DLP 3D-Brille ein einzelnes oder ein überlagertes Bild sehen, müssen Sie möglicherweise „Ein“ ausführen, damit die Links/Rechts-Bildfolge so angepasst wird, dass das Bild richtig wiedergegeben wird (für DLP 3D).</p>



Hinweis 1: Die Funktionen „Hor. Position“, „Ver. Position“, „Frequenz“ und „Abstimmung“ werden im HDMI- oder Videomodus nicht unterstützt.

Hinweis 2: Die Funktionen „HDMI-Farbbereich“ und „HDMI-Suchinfo“ werden nur im HDMI-Modus unterstützt.

Hinweis 3: Funktionen variieren je nach Modelldefinition.

Hinweis 4: 3D-Funktion wird nur bei 120 Hz unterstützt.



Einstellung

Quellenausw.	Manuell über Quellenmenü, Auto über intelligente Erkennung.
HDMI CEC	Standard ist „Aus“. Wählen Sie zum Aktivieren der HDMI-CEC-Funktion „Ein“.
Information	<p>Zeigt Projektorinformationen wie Modellnamen, Eingangsquelle, Signaltyp, Anzeigemodus, Seriennummer, Softwareversion und QR-Code an.</p> <p>Scannen Sie den QR-Code, wenn Sie per Mobilgerät eine Verbindung mit dem Acer-Projektor-Portal herstellen möchten.</p> 
Zurücksetzen	<p>OSD zurücksetzen: Drücken Sie die Taste „ENTER“ und wählen Sie „Ja“, um die Parameter in sämtlichen Menüs auf die werkseitigen Standardwerte zurückzusetzen.</p> <p>SMART zurücksetzen: Drücken Sie die "ENTER"-Taste und wählen Sie zum Zurücksetzen der SMART-Quelle "Ja".</p>



Hinweis: Funktionen variieren je nach Modelldefinition.



Verwaltung

Lampenmodus	<p>Normal: Normaler Stromverbrauchsmodus Eco.: Verdunkelt die Projektorlampe, was den Stromverbrauch senkt Dynamic: Zum automatischen Optimieren der Anzeige dunkler Filmszenen; dadurch werden diese detaillierter gezeigt.</p>
Große Höhe	Zum Einschalten des Große Höhe-Modus wählen Sie „Ein“. Diese Option bewirkt einen ständigen Betrieb der Lüfter bei voller Drehzahl, um den Projektor auch in großen Höhen ausreichend kühlen zu können.
Auto-Aus (Minuten)	Der Projektor wird automatisch ausgeschaltet, wenn es innerhalb der festgelegten Zeit keine Signaleingabe gibt. (Standard sind 15 Minuten)
Menüanzeigedauer (Sekunden)	Wählen Sie die Anzeigedauer des Bildschirmmenüs. (Standard sind 15 Sekunden) Wählen Sie zum manuellen Ausblenden des Hauptmenüs mittels Direkttaste durch den Nutzer „Manuell“.
Automatische Einschaltung	<p>Gerät ein Wählen Sie zum Einschalten des Projektors bei Einstecken des Netzkabels „Ein“.</p>
	<p>HDMI-Einschaltung Wählen Sie zum Einschalten des Projektors bei Einstecken des HDMI-Netzkabels „Ein“.</p>
	<p>VGA-Einschaltung Wählen Sie zum Einschalten des Projektors bei Einstecken des VGA-Netzkabels „Ein“.</p>
	<p>Leistungsmodus (Standby)</p> <ul style="list-style-type: none"> • Aktiv: Zum Aktivieren der Unterstützung einer Einschaltung des Projektors über Smart-Quelle. • Eco.: Zum Deaktivieren der Unterstützung einer Einschaltung des Projektors über Smart-Quelle.
Lampeninformationen	<p>Lampenstd. Hier wird die gesamte Betriebszeit der Lampe angezeigt (in Stunden).</p>
	<p>Lampenwechsel Erinnerung Aktivieren Sie diese Funktion, um sich an das Auswechseln der Lampe 30 Stunden vor dem Erreichen der Lampenstandzeit durch eine Anzeige aufmerksam machen zu lassen.</p>
	<p>Reset Lampe Wählen Sie „Ja“ und drücken Sie zum Zurücksetzen des Lampenbetriebszeit-Zählers auf 0 Stunden „ENTER“.</p>
Sprache	<p>Das OSD-Menü kann in verschiedenen Sprachen angezeigt werden. Wählen Sie mit der   -Taste Ihre bevorzugte Menüsprache.</p> <ul style="list-style-type: none"> • Drücken Sie zum Bestätigen der Auswahl „ENTER“.



Hinweis: Funktionen variieren je nach Modelldefinition.

Audio

Lautstärke	<ul style="list-style-type: none"> • Drücken Sie auf , um die Lautstärke zu verringern. • Drücken Sie auf , um die Lautstärke zu erhöhen.
Eingebaute Lautsprecher	<ul style="list-style-type: none"> • Wählen Sie zum Aktivieren des internen Lautsprechers „Ein“ • Wählen Sie zum Deaktivieren des internen Lautsprechers „Aus“
Stumm	<ul style="list-style-type: none"> • Wählen Sie „Ein“, um die Tonausgabe verstummen zu lassen. • Wählen Sie „Aus“, um die Lautstärke wiederherzustellen.



.....

Hinweis 1: Funktionen variieren je nach Modelldefinition.

Hinweis 2: Lautstärke von SPIDF kann nicht angepasst werden.

Anhang

Problemlösung

Falls Probleme mit dem Acer Projektor auftreten, sehen Sie bitte in der folgenden Fehlerbehebungsanleitung nach. Wenden Sie sich bitte an Ihren Händler oder das nächstgelegene Kundendienstzentrum, wenn Ihr Problem sich nicht beseitigen lässt.

Bildprobleme und Lösungen

#	Problem	Lösung
1	Es wird kein Bild angezeigt	<ul style="list-style-type: none"> Führen Sie die Verbindung wie im Abschnitt „Erste Schritte“ beschrieben aus. Überprüfen Sie, ob die Kontaktstifte der Anschlüsse verbogen oder abgebrochen sind. Überprüfen Sie, ob die Projektionslampe richtig installiert ist. Lesen Sie hierzu den Abschnitt „Lampe wechseln (nur für Servicepersonal)“. Überprüfen Sie, ob die Objektivabdeckung entfernt und der Projektor eingeschaltet wurde.
2	Bild nur teilweise, rollend oder falsch angezeigt (beim PC, Windows 2000/XP/ Vista/Windows 7/ Windows 8)	<ul style="list-style-type: none"> Im Fall eines falsch angezeigten Bildes: <ul style="list-style-type: none"> Öffnen Sie unter „Arbeitsplatz“ die „Systemsteuerung“ und klicken dann doppelt auf das „Anzeige“-Symbol. Wählen Sie den Registerreiter „Einstellungen“. Stellen Sie sicher, dass die Anzeigeauflosungseinstellung 1920 x 1200 (WUXGA-RB) oder weniger beträgt. Klicken Sie auf die Schaltfläche „Erweitert“. Falls das Problem bestehen bleibt, muss auch die Einstellung des verwendeten Monitors wie folgt geändert werden: <ul style="list-style-type: none"> Stellen Sie sicher, dass die Auflösungseinstellung 1920 x 1200 (WUXGA-RB) oder weniger beträgt. Klicken Sie auf die Schaltfläche „Ändern“ auf der Registerkarte „Monitor“. Klicken Sie auf „Alle Hardwarekomponenten dieser Geräteklasse“. Wählen Sie im Feld „Hersteller“ die Option „Standardmonitortypen“ und dann die benötigte Auflösung aus dem „Modelle“-Feld aus. Stellen Sie sicher, dass die Anzeigeauflosungseinstellung des Monitors 1920 x 1200 (WUXGA-RB) oder weniger beträgt.

3	Nur teilweise, durchlaufend oder fehlerhaft angezeigtes Bild (Bei Notebooks)	<ul style="list-style-type: none"> • Im Fall eines falsch angezeigten Bildes: <ul style="list-style-type: none"> • Führen Sie zuerst die oben beschriebenen Schritte für Punkt 2 zur Einstellung der Auflösung des Computers aus. • Schalten Sie die Ausgabeeinstellungen um, indem Sie z.B. auf [Fn]+[F4], Compaq [Fn]+[F4], Dell [Fn]+[F8], Gateway [Fn]+[F4], IBM [Fn]+[F7], HP [Fn]+[F4], NEC [Fn]+[F3], Toshiba [Fn]+[F5] • Wenn Sie Probleme bei der Änderung der Auflösung haben oder das Bild am Monitor hängen bleibt, sollten Sie alle Geräte inklusive des Projektors neu starten.
4	Der Bildschirm des Notebook-Computers zeigt die Präsentation nicht an	<ul style="list-style-type: none"> • Bei Verwendung eines Notebook-PCs mit Microsoft® Windows®: Manche Notebook-PCs deaktivieren ihren eigenen Bildschirm, wenn ein zweites Anzeigegerät angeschlossen ist. Wie Sie den Notebook-Bildschirm aktivieren, erfahren Sie von der Dokumentation Ihres Notebooks. • Bei Verwendung eines Notebooks mit dem Betriebssystem von Apple® Mac®: Öffnen Sie „Display“ unter „System Preference“ und stellen „Video Mirroring“ auf „Ein“.
5	Das Bild wackelt oder flimmert	<ul style="list-style-type: none"> • Korrigieren Sie das Bild über die Funktion „Abstimmung“. Lesen Sie hierzu den Abschnitt „Bild“. • Ändern Sie auf Ihrem Computer die Farbeinstellung für den Monitor.
6	Das Bild hat einen senkrechten flimmernden Streifen	<ul style="list-style-type: none"> • Ändern Sie die Einstellung der Funktion „Frequenz“. Lesen Sie hierzu den Abschnitt „Bild“. • Überprüfen Sie den Anzeigemodus der Grafikkarte und ändern ihn gegebenenfalls in einen mit diesem Projektor kompatiblen Modus.
7	Das Bild ist nicht fokussiert	<ul style="list-style-type: none"> • Stellen Sie sicher, dass die Objektivabdeckung entfernt ist. • Stellen Sie die Bildschärfe über den Fokusring des Projektors ein. • Achten Sie darauf, dass sich die Leinwand in der richtigen Entfernung zum Projektor befindet. Lesen Sie hierzu den Abschnitt „So erhalten Sie eine bevorzugte Bildgröße durch Justieren der Entfernung und des Zoomfaktors“.
8	Das Bild ist bei einer DVD-Wiedergabe im „Breitbild“-Format langgestreckt	<p>Wenn Sie eine DVD wiedergeben, die im anamorphen oder 16:9-Seitenverhältnis kodiert ist, müssen Sie gegebenenfalls die folgenden Einstellungen vornehmen:</p> <ul style="list-style-type: none"> • Wenn Sie einen DVD-Titel im 4:3-Format wiedergeben, ändern Sie bitte über das OSD-Menü des Projektors das Format in 4:3. • Wenn das Bild auch dann noch langgestreckt ist, müssen Sie das Seitenverhältnis ändern. Bitte stellen Sie auf Ihrem DVD-Player das Seitenverhältnis auf 16:9 (Breitbild) ein. • Wenn Sie einen DVD-Titel im Letter Box- (LBX-) Format wiedergeben, ändern Sie über das OSD-Menü des Projektors das Format in Letter Box.

9	Das Bild ist zu klein oder zu groß.	<ul style="list-style-type: none"> • Stellen Sie den Zoomring am Projektor ein. • Rücken Sie den Projektor näher an die Leinwand oder weiter von der Leinwand weg. • Drücken Sie „MENÜ“ auf der Fernbedienung. Rufen Sie „Bild --> Seitenverhältnis“ auf, versuchen Sie verschiedene Einstellungen oder drücken Sie zum direkten Anpassen die Taste „RATIO“ an der Fernbedienung.
10	Das Bild hat schräge Seiten	<ul style="list-style-type: none"> • Ändern Sie, wenn möglich, die Position des Projektors, so dass er in der Mitte steht. • Drücken Sie die Taste „Trapezkorrektur Δ / \square“ an der Fernbedienung, bis die Bildseiten vertikal erscheinen.
11	Bild ist invertiert	<ul style="list-style-type: none"> • Wählen „Bild --> Projektionsmodus“ im OSD Menü und ändern die Projektionsrichtung.
12	LAN/WLAN, USB-Displayquelle zeigt Kein Signal	<ul style="list-style-type: none"> • Schalten Sie den Projektor aus und wieder ein.
13	Bild hängt bei Anzeige eines Fotos oder Dokuments in Medien	<ul style="list-style-type: none"> • Schalten Sie den Projektor aus und wieder ein.

OSD-Meldungen

#	Zustand	Erläuterung
1	Nachricht	<ul style="list-style-type: none"> <li data-bbox="394 272 893 293">• Gebläse versagt - Das Systemgebläse funktioniert nicht. <div data-bbox="440 296 885 475" style="background-color: black; color: white; padding: 10px; border: 1px solid black;"> <p style="text-align: center; margin: 0;">Warnung</p> <hr style="border: 1px solid red;"/> <p style="text-align: center; color: red; margin: 5px 0;">Lüfter geschlossen</p> <p style="text-align: center; margin: 0;">Der Projektor schaltet sich automat. aus. Bitte kontaktieren Sie das Service Center.</p> </div> <li data-bbox="394 504 929 587">• Projektor überhitzt - Die empfohlene Betriebstemperatur des Projektors wurde überschritten. Der Projektor muss abgekühlt werden, bevor er weiter verwendet werden darf. Bitte prüfen Sie die folgende Mitteilung. <div data-bbox="399 590 931 815" style="background-color: black; color: white; padding: 10px; border: 1px solid black;"> <p style="text-align: center; margin: 0;">Warnung</p> <hr style="border: 1px solid red;"/> <p style="text-align: center; color: red; margin: 5px 0;">TEMPERATUR ZU HOCH</p> <p>Bitte:</p> <ol style="list-style-type: none"> 1. Stellen Sie sicher, dass die Lüftungswege frei sind. 2. Stellen Sie sicher, dass die Umgebungstemperatur unter 45 Grad C ist. <p style="margin-top: 10px;">If the problem persists in spite of the above. Bitte kontaktieren Sie das Service Center.</p> </div> <p data-bbox="394 818 910 858">Bitte prüfen Sie auch, ob die Staubfilter installiert sind. Sind die Staubfilter von Staub verstopft, reinigen Sie sie bitte.</p> <li data-bbox="394 887 896 930">• Lampe auswechseln - Die Lampe erreicht bald seine Standzeit. Bereiten Sie sich vor, sie bald auszuwechseln. <div data-bbox="443 933 888 1112" style="background-color: black; color: white; padding: 10px; border: 1px solid black;"> <p style="text-align: center; margin: 0;">Warnung</p> <hr style="border: 1px solid red;"/> <p style="text-align: center; color: red; margin: 5px 0;">Lampenwarnung</p> <p style="text-align: center; margin: 0;">Lampenlaufzeit überschritten.</p> </div>

Probleme mit dem Projektor

#	Zustand	Lösung
1	Der Projektor reagiert auf keine Steuerung	<ul style="list-style-type: none"> Schalten Sie den Projektor nach Möglichkeit aus, ziehen Sie das Netzkabel und warten Sie mindestens 30 Sekunden, bevor Sie das Netzkabel wieder anschließen.
2	Die Lampe erlischt oder macht einen Knall.	<ul style="list-style-type: none"> Wenn das Ende der Lampenlebensdauer erreicht ist, erlischt die Lampe mit einem lauten Knallgeräusch. In diesem Fall lässt sich das Gerät nicht mehr einschalten, bis das Lampenmodul ausgewechselt ist. Folgen Sie den Anweisungen im Abschnitt „Lampe wechseln (nur für Servicepersonal)“, um die Lampe auszuwechseln.
3	WLAN oder Bluetooth können nicht normal erkannt werden.	<ul style="list-style-type: none"> Stecken Sie den WLAN-Dongle erneut ein und starten Sie den Projektor neu.

Liste mit LED- und Alarm-Definitionen

LED-Meldungen

Nachricht	Lampen_LED	Temperatur_LED	Betriebs-LED	
	Rot	Rot	Rot	Blau
Standby	--	--	Ein	--
Ein-/Austaste EIN	--	--	--	Ein
Lampen-Neuversuch	--	--	--	Schnell blinkend
Ausschalten (Abkühlung im Gang)	--	--	Schnell blinkend	--
Ein-/Austaste aus (Kühlvorgang abgeschlossen; Standby-Modus)	--	--	Ein	--
Fehler (Überhitzung)	--	Ein	--	Ein
Fehler (Gebläse versagt)	--	Schnell blinkend	--	Ein
Fehler (Lampe versagt)	Ein	--	--	Ein
Fehler (Farbrad versagt)	Schnell blinkend	--	--	Ein

Lampe wechseln (nur für Servicepersonal)

Der Projektor erkennt automatisch die Betriebszeit der Lampe. Die Warnmeldung „**Lampenwarnung! Lampenlaufzeit überschritten.**“ erscheint. Wenn Sie diese Meldung sehen, sollten Sie die Lampe so bald wie möglich austauschen. Stellen Sie sicher, dass sich der Projektor mindestens 45 Minuten lang abgekühlt hat, bevor Sie die Lampe austauschen.



.....
Warnung: Das Lampenfach ist heiß! Lassen Sie das Gerät abkühlen, bevor Sie die Lampe austauschen.

Warnung: To reduce the risk of personal injury, do not drop the lamp module or touch the lamp bulb. Das Leuchtmittel könnte splintern und Verletzungen verursachen, falls es herunterfällt.

Warnung: Versuchen Sie nicht, die Lampe eigenhändig zu ersetzen. Wenden Sie sich für einen Wechsel an qualifiziertes Servicepersonal.

Deckenmontage

Möchten Sie den Projektor mit einer Deckenmontagevorrichtung installieren, dann folgen Sie bitte den nachstehenden Schritten:

- 1 Bohren Sie vier Löcher in einen soliden Bestandteil der Deckenkonstruktion, und befestigen Sie die Deckenmontagebasis an der Decke.

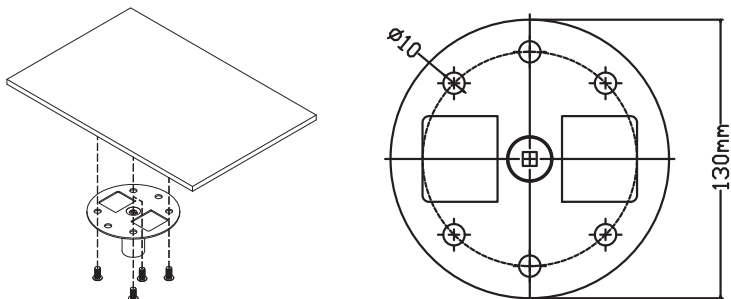

- 2 Wählen sie die Längenkombination basierend auf der tatsächlichen Umgebung. (CM-015 beinhaltet nicht Typ 2 und Typ 3.)

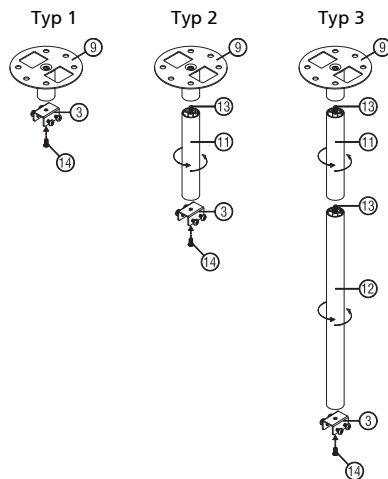

3 Typ 1:

Verwenden Sie für die Standardgröße drei Halterungsschrauben zur Befestigung des Projektors an der Deckenmontagehalterung.

Typ 2 und Typ 3:

Alternativ nutzen Sie für die größere Größe die ausziehbaren Erweiterungen für besseren Halt.

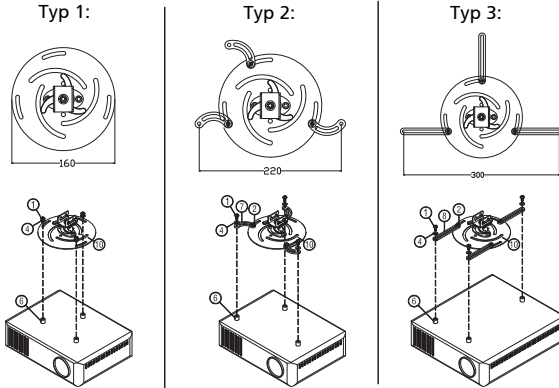

Hinweis: Es ist ratsam einen angemessenen Abstand zwischen dem Halteblech und dem Projektor zu halten, um eine ausreichende Wärmezerstreuung zu gewährleisten.

- 4 Verbinden Sie den Anschluss am Gerät mit der Projektorhalterung (Abbildung 1), fixieren Sie die Konstruktion dann mit vier Schrauben (Abbildung 2).



Abbildung 1



Abbildung 2

- 5 Verstellen Sie gegebenenfalls den Winkel und die Position.

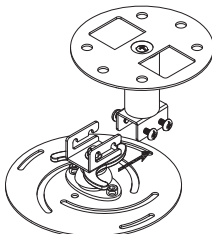

Schraubentyp B		Unterlegscheibentyp	
Durchmesser (mm)	Länge (mm)	Groß	Klein
4	25	V	V

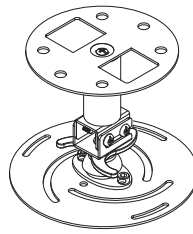
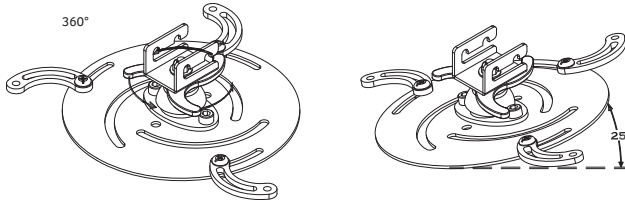
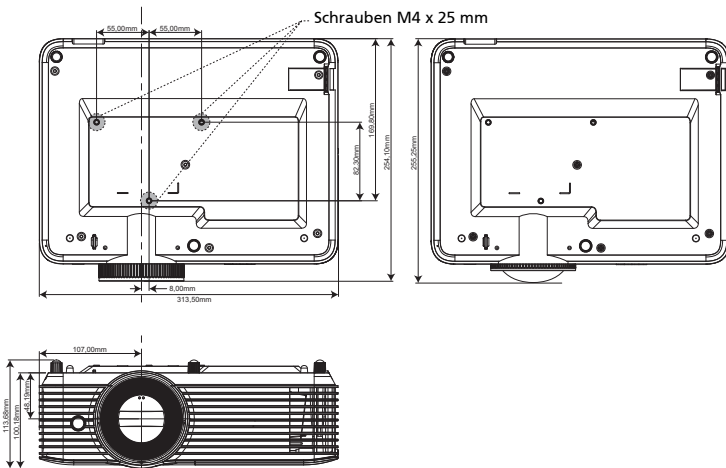

Technische Daten

Die nachstehenden technischen Daten können ohne Ankündigung geändert werden. Die endgültigen technischen Daten entnehmen Sie bitte den von Acer für den Vertrieb veröffentlichten Angaben.

Projektionssystem	DLP®
Computerkompatibilität	IBM PCs und kompatible, Apple Macintosh, iMac und VESA-Standards: SXGA, XGA, VGA, SVGA, SXGA+, WXGA, WXGA+, WSXGA +
Videokompatibilität	NTSC (3.58/4.43), PAL (B/D/G/H/I/M/N), SECAM (B/D/G/K/K1/L), HDTV (720p, 1080i, 1080p), EDTV (480p, 576p), SDTV (480i, 576i)
Mögliche Anzeigefarben	1,07 Mrd. Farben
Horizontale Scanrate	15 - 100 kHz
Vertikale Bildwiederholrate	24 - 120 Hz
Digital Zoom	0,8x ~ 2,0x
Stromversorgung	Wechselspannungseingang, 100 – 240 V, Stromversorgung mit Auto-Umschaltung
Betriebstemperatur	0 °C bis 40 °C / 32 °F bis 104 °F
Standardlieferumfang	<ul style="list-style-type: none"> • Netzkabel x 1 • HDMI-Kabel x 1 (optional) • VGA-Kabel x 1 (optional) • Fernbedienung x 1 • AAA-Batterien x2 (für Fernbedienung) (optional) • Kurzanleitung (Projektor) x 1 • Tragetasche x 1 (optional) • Android-TV-Dongle x 1 (optional) • USB-Stick x 1 (optional) • WirelessProjection-Kit x1 (optional)



Hinweis 1: Das Design und die technischen Daten können ohne Ankündigung geändert werden.

Hinweis 2: * Funktionen variieren je nach Modelldefinition.

H6800/E8600/HE-4K10/GM820/VH-720/H6800BD+/H6800ABD/H6800BD/
H6800a/X6800/X6800a/H6801BDa/H6800BDa/D4K2002/H6805BDa/E8605/
X6810/H6805BD/H6807BDa/H6815BDa/H6816ABD/P5827a/M811/N388a/X1827/
H6805ATV/H6815P/H6815ATV/H6816ATV/E8615P/HE-4K15P

Auflösung	4K-UHD-Auflösung <ul style="list-style-type: none"> • Maximale: UXGA (1600 x 1200), WSXGA+ (1680 x 1050), 1080p (1920 x 1080), WUXGA-RB (1920 x 1200), UHD (3840 x 2160), 4K (4120 x 2160)
Seitenverhältnis	Auto, Vollbild, 4:3, 16:9, LBX
Optisch Zoomverhältnis	1,1X
Projektionsfaktor	1,50 ~ 1,66 (60" @2m)
Projektionsobjektiv	F = 1,98 ~ 2,02, f = 15,84mm ~ 17,44mm, Manueller Zoom und Fokus
Projektionsbildschirmgröße (diagonal)	27 – 301 Zoll (69 – 765cm)
Projektionsentfernung	1 – 10 m
Lampentyp	240-W-Leuchtmittel
Audio	Interner Lautsprecher mit 1 x 10-W-Ausgabe
Gewicht	3,1 kg (6,83 lbs.)
Abmessungen (B x T x H) (mit Füßen)	313mm x 240mm x 113,7mm (12,3" x 9,4" x 4,5")
Stromverbrauch	Normal-Modus: 310 W ± 10 % bei 110 V Wechselspannung ECO-Modus: 215 W ± 10 % bei 110 V Wechselspannung Bereitschaftsmodus < 0.5W

E/A-Anschlüsse	H6800BDa/E8605/X6810/ H6815BDa/H6816ABD/ H6800/E8600/HE-4K10/ X6800/VH-720/ H6800BD+/H6800ABD/ H6800BD/H6800BD/ X6800a/H6801BDa/ H6800BDa	H6805BD/X1827/ H6805ATV / H6815P/ H6815ATV/ H6816ATV/ E8615P /HE- 4K15P	P5827a/M811/ H6805BDa/ N388a
Netzanschluss	V	V	V
VGA-Eingang	V	V	V
HDMI 1	V	V	V
HDMI 2	V	V	V
RS232	V	V	V
3,5-mm-Audioeingang	V	V	V
3,5-mm-Audioausgang	V	V	V
Ausgabe von 5 V Gleichspannung	V	V	V
S/PDIF	V	V	V

USB A1 (Drahtlos-Dongle)	V		V
USB A2			V
LAN-Port			V



.....

Hinweis 1: Das Design und die technischen Daten können ohne Ankündigung geändert werden.

Hinweis 2: * Funktionen variieren je nach Modelldefinition.

Kompatible Modi

A. VGA analog

1 VGA analog - PC-Signal

Modi	Auflösung	V.Frequenz [Hz]	H.Frequenz [KHz]
VGA	640x480	60	31,5
	640x480	72	37,9
	640x480	75	37,5
	640x480	85	43,3
	640x480	120	61,9
SVGA	800x600	56	35,1
	800x600	60	37,9
	800x600	72	48,1
	800x600	75	46,9
	800x600	85	53,7
XGA	800x600	120	77,4
	1024x768	60	48,4
	1024x768	70	56,5
	1024x768	75	60,0
	1024x768	85	68,7
SXGA	1024x768	120	99,0
	1152x864	70	63,8
	1152x864	75	67,5
	1152x864	85	77,1
	1280x1024	60	64,0
QuadVGA	1280x1024	72	77,0
	1280x1024	75	80,0
	1280x1024	85	91,1
	1280x960	60	60,0
	1280x960	75	75,2
SXGA+	1400x1050	60	65,3
UXGA	1600x1200	60	75,0
PowerBook G4	640x480	60	31,4
PowerBook G4	640x480	66,6(67)	34,9
PowerBook G4	800x600	60	37,9
PowerBook G4	1024x768	60	48,4
PowerBook G4	1152x870	75	68,7
PowerBook G4	1280x960	75	75,0
i Mac DV (G3)	1024x768	75	60,0

2 VGA analog - erweiterte Breitbild-Frequenz

Modi	Auflösung	V.Frequenz [Hz]	H.Frequenz [KHz]
WXGA	1280x768	60	47,8
	1280x768	75	60,3
	1280x768	85	68,6
	1280x720	60	44,8
	1280x720	120	92,9
	1280x800	60	49,6
	1280x800	119,909	101,6
WSXGA+	1920x1200	60	74
	1440x900	60	59,9
	1680x1050	60	65,3
	1920x1080 (1080P)	60	67,5
	1366x768	60	47,7
WUXGA	1920x1200-RB	59,94	74,04

3 VGA analog - Component-Signal

Modi	Auflösung	V.Frequenz [Hz]	H.Frequenz [KHz]
480i	720x480 (1440x480)	59,94 (29,97)	15,7
576i	720x576 (1440x576)	50(25)	15,6
480p	720x480	59,94	31,5
576p	720x576	50	31,3
720p	1280x720	60	45,0
720p	1280x720	50	37,5
1080i	1920x1080	60(30)	33,8
1080i	1920x1080	50(25)	28,1
1080p	1920x1080	23,97/24	27,0
1080p	1920x1080	60	67,5
1080p	1920x1080	50	56,3

B. HDMI digital

1 HDMI - PC-Signal

Modi	Auflösung	V.Frequenz [Hz]	H.Frequenz [KHz]
VGA	640x480	60	31,5
	640x480	72	37,9
	640x480	75	37,5
	640x480	85	43,3
	640x480	120	61,9
SVGA	800x600	56	35,1

	800x600	60	37,9
	800x600	72	48,1
	800x600	75	46,9
	800x600	85	53,7
	800x600	120	77,4
XGA	1024x768	60	48,4
	1024x768	70	56,5
	1024x768	75	60,0
	1024x768	85	68,7
	1024x768	120	99,0
SXGA	1152x864	70	63,8
	1152x864	75	67,5
	1152x864	85	77,1
	1280x1024	60	64,0
	1280x1024	72	77,0
	1280x1024	75	80,0
	1280x1024	85	91,1
QuadVGA	1280x960	60	60,0
	1280x960	75	75,2
SXGA+	1400x1050	60	65,3
UXGA	1600x1200	60	75,0
1080p	1920x1080	240	270
PowerBook G4	640x480	60	31,4
PowerBook G4	640x480	66,6(67)	34,9
PowerBook G4	800x600	60	37,9
PowerBook G4	1024x768	60	48,4
PowerBook G4	1152x870	75	68,7
PowerBook G4	1280x960	75	75,0
i Mac DV (G3)	1024x768	75	60,0

2 HDMI - erweiterte Breitbild-Frequenz

Modi	Auflösung	V.Frequenz [Hz]	H.Frequenz [KHz]
WXGA	1280x768	60	47,8
	1280x768	75	60,3
	1280x768	85	68,6
	1280x720	60	44,8
	1280x720	120	92,9
	1280x800	60	49,6
	1280x800-RB	119,909	101,6
	1440x900	60	59,9
	1920x1200	60	74

WSXGA+	1680x1050	60	65,3
	1920x1080 (1080P)	60	67,5
	1920x1080 (1080P)	50	56,3
	1366x768	60	47,7
WUXGA	1920x1200-RB	59,94	74,04
4K	3840x1600	60	99,48
	3840x1080	60	66,898

3 HDMI - Videosignal

Modi	Auflösung	V.Frequenz [Hz]	H.Frequenz [KHz]
480i	720x480 (1440x480)	59,94 (29,97)	15,7
576i	720x576 (1440x576)	50(25)	15,6
480p	720x480	59,94	31,5
576p	720x576	50	31,3
720p	1280x720	60	45,0
720p	1280x720	50	37,5
1080i	1920x1080	60(30)	33,8
1080i	1920x1080	50(25)	28,1
1080p	1920x1080	23,97/24	27,0
1080p	1920x1080	25	28,1
1080p	1920x1080	29,97/30	33,8
1080p	1920x1080	60	67,5
1080p	1920x1080	50	56,3
1080p	1920x1080	120	135
1080p	1920x1200-RB	59,94	74,04
4K	3840 x 2160	60	135
	3840 x 2160	24	54
	3840 x 2160	25	56,25
	3840 x 2160	30	67,5
	3840 x 2160	50	112,5

4 HDMI - 1.4a 3D-Timing

Modi	Auflösung	V.Frequenz [Hz]	H.Frequenz [KHz]
720p (Bildkombi)	1280 x 720	50	37,5
720p (Bildkombi)	1280 x 720	60	45,0
1080p (Bildkombi)	1920 x 1080	24	27,0
720p (Bildkombi)	1280 x 720	50	37,5

720p (Bildkombi)	1280 x 720	60	45,0
1080i (Oben/Unten)	1920 x1080	50 (25)	28,1
1080i (Oben/Unten)	1920 x1080	60 (30)	33,8
1080p (Oben/Unten)	1920 x1080	24	27,0
1080p (Oben/Unten)	1920 x1080	50	56,3
1080p (Oben/Unten)	1920 x1080	60	67,5
720p (Side by Side (Halbbilder))	1280 x 720	60	45,0
1080i (Side by Side (Halbbilder))	1920 x1080	50 (25)	28,1
1080i (Side by Side (Halbbilder))	1920 x1080	60 (30)	33,8
1080p (Side by Side (Halbbilder))	1920 x1080	50	56,3
1080p (Side by Side (Halbbilder))	1920 x1080	60	67,5
Grafikquellen- Monitorbereichsgrenzen	Horizontale Scanrate:		15k - 100 kHz
	Vertikale Abtastrate:		24 - 120 Hz
	Max. Pixelrate:		Analog:165MHz Digital: 165MHz



-
- Hinweis 1:** Funktionen variieren je nach Modelldefinition.
Hinweis 2: MHL 1080p 3D 24p Frame Packing wird nicht unterstützt.

Bestimmungen und Sicherheitshinweise

FCC-Erklärung

Dieses Gerät wurde geprüft und hat sich als mit den Grenzwerten für ein Digitalgerät der Klasse B gemäß Teil 15 der Bestimmungen der amerikanischen Bundesbehörde für das Fernmeldewesen FCC (Federal Communications Commission) konform erwiesen. Diese Grenzwerte wurden geschaffen, um angemessenen Schutz gegen Störungen beim Betrieb in Wohnanlagen zu gewährleisten. Dieses Gerät erzeugt und verwendet Funkfrequenzenergie, die ausgestrahlt werden kann und bei unsachgemäßer, nicht der Anleitung des Herstellers entsprechender Installation und Verwendung schädliche Störungen des Rundfunkempfangs verursachen kann.

Es gibt jedoch keine Garantie, dass bei einer bestimmten Installation keine Störungen auftreten. Kommt es durch das Gerät zu Störungen im Radio- oder Fernsehempfang, was sich durch Ein- und Ausschalten des Geräts überprüfen lässt, sollte der user is encouraged to try to correct the interference by one or more of the following measures:

- Neuausrichtung oder Neuplatzierung der Empfangsantenne(n).
- Vergrößern des Abstands zwischen Gerät und Empfänger.
- Anschluss des Gerätes an einen vom Stromkreis des Empfängers getrennten Stromkreis.
- Hinzuziehen des Händlers oder eines erfahrenen Radio-/Fernsehtechnikers.

Hinweis: Abgeschirmte Kabel

Um weiterhin die Anforderungen der FCC-Bestimmungen zu erfüllen, müssen abgeschirmte Kabel bei allen Verbindungen mit anderen Computergeräten verwendet werden.

Hinweis: Peripheriegeräte

Nur die Peripheriegeräte (Ein-/Ausgabegeräte, Endgeräte, Drucker etc.), die für die Konformität mit den Klasse B-Grenzwerten zertifiziert wurden, dürfen mit diesem Gerät verbunden werden. Der Betrieb mit nicht zertifizierten Peripheriegeräten kann Störungen im Radio- oder Fernsehempfang verursachen.

Vorsicht

Durch Änderungen oder Modifikationen, die nicht ausdrücklich von dem Hersteller genehmigt wurden, kann die von der Federal Communications Commission erteilte Gerätebetriebsbefugnis des Benutzers ungültig werden.

Betriebsbedingungen

Dieses Gerät entspricht Teil 15 der FCC-Bestimmungen. Der Betrieb unterliegt den folgenden beiden Voraussetzungen: (1) Das Gerät darf keine schädlichen Störungen verursachen. (2) Das Gerät muss störfest gegen aufgenommene Störungen sein. Das betrifft auch solche Störungen, die unerwünschte Betriebszustände verursachen könnten.

Hinweis: Anwender in Kanada

Dieses Digitalgerät der Klasse B erfüllt die Richtlinien der Canadian ICES-003.

Remarque à l'intention des utilisateurs canadiens

Cet appareil numérique de la classe B est conforme à la norme NMB-003 du Canada.

Konform mit der russischen/ukrainischen gesetzlichen Zertifizierung



Rechtliche Erklärung zu Funkgeräten



.....

Hinweis: Die folgenden rechtlichen Informationen gelten nur für Modelle mit WLAN- und/oder Bluetooth-Funktionen.

Allgemein

Das Produkt erfüllt alle Anforderungen der Hochfrequenz- und Sicherheitsstandards in allen Ländern bzw. Regionen, in denen seine drahtlose Nutzung genehmigt ist. Je nach den Konfigurationen enthält das Produkt möglicherweise drahtlose Funkgeräte (wie z.B. WLAN- und/oder Bluetooth-Module).

Kanada — Nicht anmeldungspflichtige Funkgeräte mit geringer Ausgangsleistung (RSS-247)

- a Ein CIM (Common Information Model)
Der Betrieb unterliegt den folgenden beiden Voraussetzungen:
 1. Das Gerät darf keine schädlichen Störungen verursachen, und
 2. Das Gerät muss störfest gegen aufgenommene Störungen sein. Dies betrifft auch solche Störungen, die unerwünschte Betriebszustände verursachen könnten.
- b Betrieb im 2,4 GHz-Bereich
Um Radiointerferenzen am lizenzierten Service zu verhindern, sollte dieses Gerät zur maximalen Abschirmung nur im Hause betrieben werden, bzw. unterliegt bei einer Außeninstallation einer Lizenzierung.

Liste mit zutreffenden Ländern

Die Benutzung des Gerätes muss streng in Übereinstimmung mit den Vorschriften und Beschränkungen im Land der Benutzung sein. Für weitere Informationen nehmen Sie bitte mit der lokalen Behörde in dem Land Kontakt auf, in dem Sie das Gerät benutzen. Siehe <http://ec.europa.eu/enterprise/rtte/implem.htm> zur aktuellsten Länderliste.

Recycling-Informationen für die Vereinigten Staaten von Amerika

Acer ermutigt Inhabern von Informationstechnologie- (IT) Geräten zur verantwortungsbewussten Wiederverwertung ihrer Geräte, wenn diese nicht länger benötigt werden. Acer unterstützt Inhaber von Geräten durch Programme und Services hierbei.

Weitere Informationen zum Recycling von IT-Geräten finden Sie hier:
<https://www.acer.com/ac/en/US/content/recycling>