

Acer Projektor

H7850/V7850/H6815/V6815/E270/V270/
E8615/E8615C/HE-4K20/HT-4K20/
ET-4K15/HT-4K15/M550/V550/
GM834/HV834/VH-735/TH-735/D4K1701/
D4K1702/D4K1735/D4K1732

Benutzerhandbuch

Copyright © 2017. Acer Incorporated.
Alle Rechte vorbehalten.

Acer-Projektor Bedienungsanleitung
Erste Ausgabe: 03/2017

Gelegentliche Änderungen der Informationen in dieser Veröffentlichung behalten wir uns ohne Ankündigung vor. Diese Änderungen werden jeweils in die folgenden Ausgaben dieses Handbuchs, zusätzlicher Dokumente oder Veröffentlichungen übernommen. Diese Firma übernimmt keine Garantie, weder ausdrücklich noch implizit, bezüglich des Inhalts dieses Handbuchs und – ohne darauf beschränkt zu sein – der unausgesprochenen Garantien von Marktgängigkeit und Eignung für einen bestimmten Zweck.

Notieren Sie nachfolgend die Modellnummer, Seriennummer sowie Kaufdatum und -ort. Die Serien- und Modellnummer befinden sich auf dem Etikett an Ihrem Computer. Wenn Sie sich bezüglich Ihres Geräts an Acer Incorporated wenden, müssen Sie die Seriennummer, die Modellnummer und die Kaufdaten immer mit angeben.

Kein Teil dieser Veröffentlichung darf ohne vorherige schriftliche Zustimmung von Acer Incorporated reproduziert, in einem Datenabrufsystem gespeichert oder in anderer Form oder durch andere Verfahren (elektronisch, mechanisch, durch Fotokopieren, Aufnahme oder andere Verfahren) verbreitet werden.

Modellnummer: _____

Seriennummer: _____

Kaufdatum: _____

Gekauft bei: _____

Acer und das Acer-Logo sind eingetragene Handelsmarken der Acer Incorporated. Die anderen hier erwähnten Produktnamen und Marken dienen nur dem Identifizierungszweck und sind Eigentum der jeweiligen Inhaber.

„HDMI™, das HDMI-Logo und High-Definition Multimedia Interface sind Marken oder eingetragene Marken der HDMI Licensing LLC.“



Informationen für Ihre Sicherheit und Ihren Komfort

Lesen Sie sorgfältig diese Anweisungen. Heben Sie das Dokument für einen späteren Gebrauch auf. Befolgen Sie alle auf dem Produkt befindlichen Warnungen und Anweisungen.

Vor dem Reinigen das Gerät ausschalten

Trennen Sie vor dem Reinigen das Gerät vom Netz. Verwenden Sie keine flüssigen Reinigungsmittel oder Spritzreinigungsmittel. Reinigen Sie das Gerät nur mit einem angefeuchteten Tuch.

Auf den Stecker als Abschaltvorrichtung achten

Befolgen Sie die nachstehenden Richtlinien, wenn Sie die Stromleitung mit dem externen Netzteil verbinden oder davon trennen:

- Installieren Sie das Speisegerät, bevor Sie die Stromleitung mit einer Netzsteckdose verbinden.
- Ziehen Sie die Stromleitung heraus, bevor Sie das Netzteil von dem Projektor trennen.
- Falls das System mehrere Stromquellen hat, dann trennen Sie alle Stromleitungen von den Stromquellen, um die Stromversorgung des Systems abzuschalten.

Auf die Zugänglichkeit achten

Stellen Sie sicher, dass die Netzsteckdose, in die Sie die Stromleitung einstecken, leicht zugänglich ist und sich in der Nähe des Gerätebedieners befindet. Wenn Sie die Stromversorgung des Gerätes abschalten müssen, ziehen Sie bitte unbedingt die Stromleitung aus der Netzsteckdose heraus.



..... Warnungen!

- Verwenden Sie das Gerät nicht in der Nähe von Wasser.
- Stellen Sie das Gerät nicht auf einen unstabilen Wagen, Ständer oder Tisch. Wenn das Gerät herunterfällt, kann es schwer beschädigt werden.
- Die Schlitze und Öffnungen dienen zur Belüftung, um einen zuverlässigen Betrieb des Gerätes zu gewährleisten und das Gerät vor einer Überhitzung zu schützen. Diese Öffnungen dürfen nicht blockiert oder zudeckt werden. Stellen Sie das Produkt nicht auf ein Bett, Sofa, Teppich oder andere ähnliche Oberflächen, da die Entlüftungsöffnungen dabei blockiert werden können.
- Stellen Sie das Gerät nicht in die Nähe oder auf einen Heizkörper bzw. eine Heizung. Bauen Sie das Gerät nirgends ein, es sei denn, dass eine richtige Belüftung sichergestellt ist.
- Lassen Sie keine Gegenstände durch die Schlitze am Gehäuse in das Geräteinnere eindringen. Sie können dadurch mit gefährlicher Hochspannung in Berührung kommen oder einen Kurzschluss zwischen den Teilen verursachen. Ein Brand oder Stromschlag kann die Folge sein. Schütten Sie keine Flüssigkeiten auf das Gerät.
- Stellen Sie das Gerät nicht auf eine vibrierende Oberfläche, um Schäden an internen Komponenten und ein Leck der Batterien zu vermeiden.

- Verwenden Sie das Gerät nicht in einer Sport-, Übungs- oder vibrierenden Umgebung, da ein unerwarteter Kurzschluss oder Schaden an Ankern oder Lampen die Folge sein kann.

Auf die Stromversorgung achten

- Die Stromversorgung des Gerätes muss mit der Angabe auf dem Typenschild übereinstimmen. Sind Sie sich hinsichtlich der Spezifikationen Ihres Stromnetzes unsicher, dann nehmen Sie bitte mit Ihrem Händler oder Stromanbieter Kontakt auf.
- Lassen Sie keinerlei Gegenstände auf dem Stromkabel liegen. Achten Sie darauf, dass die Kabel nicht über eine begangene Raumfläche liegen.
- Wenn ein Verlängerungskabel verwendet wird, achten Sie bitte darauf, dass der gesamte Ampere-Nennwert der Geräte, die das Verlängerungskabel verwenden, nicht den Nennwert des Verlängerungskabels überschreitet. Achten Sie auch darauf, dass der gesamte Nennwert aller Geräte, die mit der selben Netzsteckdose verbunden werden, den Nennwert der Sicherung nicht überschreitet.
- Schließen Sie nicht zu viele Geräte an, um eine Überlastung der Stromleitung, Steckdosenleiste oder Steckdose zu vermeiden. Die gesamte Systemlastung darf 80% des Nennwerts der betroffenen Sicherung nicht überschreiten. Wenn Steckdosenleisten verwendet werden, darf die Belastung 80% des Eingangsnennwerts der Steckdosenleisten nicht überschreiten.
- Das Netzteil des Gerätes ist mit einem dreiartrigen, geerdeten Stecker ausgestattet. Der Stecker passt nur in eine geerdete Steckdose. Stellen Sie sicher, dass die Steckdose richtig geerdet ist, bevor Sie den Netzstecker einstecken. Stecken Sie den Stecker nicht in eine nichtgeerdete Steckdose ein. Nehmen Sie Kontakt mit Ihrem Elektriker für Details auf.



.....

Warnungen! Bei dem Erdungspol handelt es sich um eine Sicherheitsmaßnahme. Das Verwenden einer nicht richtig geerdeten Steckdose kann einen elektrischen Schlag und/oder Verletzungen verursachen.



.....

Hinweis: Der Erdungspol bietet auch einen guten Schutz vor unerwartetem Rauschen, das aus den benachbarten elektrischen Geräten stammt und die Leistung dieses Gerätes stören kann.

- Verwenden Sie das Gerät nur mit dem mitgelieferten Stromleitungsset. Falls Sie das Set auswechseln müssen, stellen Sie bitte sicher, dass das neue Stromleitungsset die folgenden Anforderungen erfüllt: trennbarer Typ, UL-gelistet / CSA-zertifiziert, VDE-genehmigt oder äquivalent, maximal 4,5 Meter (15 Fuß) lang.

Instandsetzen des Produkts

Versuchen Sie niemals das Produkt in eigener Regie zu reparieren. Durch Öffnen des Gehäuses setzen Sie sich Hochspannung und anderen Gefahren aus. Überlassen Sie die Reparatur qualifiziertem Kundendienstpersonal.

Sollte einer der folgend aufgelisteten Punkte auftreten, dann ziehen Sie bitte den Netzstecker des Gerätes heraus und nehmen Kontakt mit qualifiziertem Kundendienstpersonal auf:

- Das Netzkabel oder der Stecker ist beschädigt, hat einen Schnitt oder ist ausgefranst
- Flüssigkeiten sind in das Produkt eingedrungen
- Das Produkt wurde Regen oder Wasser ausgesetzt
- Das Produkt ist heruntergefallen oder das Gerät ist beschädigt
- Das Produkt weist eine deutliche Leistungsänderung auf, welches die Notwendigkeit einer Reparatur andeutet
- Das Gerät arbeitet nicht richtig, obwohl die Bedienungsanweisungen befolgt werden



.....

Hinweis: Nehmen Sie nur die Steuerungen vor, die in den Bedienungsanweisungen beschrieben sind. Eine unsachgemäße Bedienung anderer Steuerungen kann u. U. zu Schäden führen und eine langwierige Einstellarbeit eines qualifizierten Fachmanns nötig machen.



.....

Warnungen! Aus Sicherheitsgründen dürfen keine unverträglichen Teile verwendet werden, wenn Komponenten hinzugefügt oder ausgewechselt werden. Wenden Sie sich für Kaufoptionen an Ihren Händler.

Das Gerät und seine Erweiterungen erhalten möglicherweise kleine Teile. Halten Sie sie von kleinen Kindern fern.

Weitere Sicherheitshinweise

- Blicken Sie niemals direkt in das Objektiv des Projektors, wenn die Lampe eingeschaltet ist. Das helle Licht kann Ihren Augen schaden.
- Schalten Sie zuerst den Projektor und dann die Signalquellen ein
- Verwenden Sie das Gerät nicht in folgenden Umgebungen:
 - Eine schlecht belüftete oder eingeengte Stelle. Ein Abstand von mindestens 50cm von Wänden und ein freier Luftfluss um den Projektor ist notwendig.
 - Eine Stelle, wo die Temperatur übermäßig hoch wird, wie z.B. innerhalb eines Fahrzeugs, dessen Fenster geschlossen sind.
 - Eine Stelle, wo es eine hohe Feuchtigkeit, übermäßig Staub oder Zigarettenrauch gibt. Dies kann die optischen Komponenten verschmutzen, die Standzeit des Gerätes verkürzen und das Bild verdunkeln.
 - Eine Stelle in der Nähe von Feueralarmen.
 - Eine Stelle, deren Umgebungstemperatur über 40 °C/104 °F beträgt.
 - Eine Stelle, deren Höhe über 10.000 Fuß beträgt.
- Trennen Sie unverzüglich den Projektor vom Netz, wenn irgendetwas mit ihm nicht stimmt. Betreiben Sie das Gerät nicht, wenn der Projektor Rauch, komische Geräusche oder Geruch abgibt. Ein Brand oder elektrischer Schlag kann die Folge sein. Trennen Sie in diesem Fall unverzüglich den Projektor vom Netz und nehmen Kontakt mit Ihrem Händler auf.
- Verwenden Sie das Gerät nicht weiter, wenn es zerbrochen ist oder heruntergefallen ist. Nehmen Sie in diesem Fall Kontakt mit Ihrem Händler für eine Untersuchung auf.
- Richten Sie das Projektorobjektiv nicht auf die Sonne. Ein Brand kann die Folge sein.
- Wir empfehlen, den Projektor nach dem Ausschalten den Abkühlungsvorgang beenden zu lassen, bevor Sie die Stromverbindung trennen.

- Schalten Sie nicht die Netzstromversorgung des Projektors ab. Trennen Sie den Projektor nicht während des Betriebs vom Netz. Am besten warten Sie auf das Stoppen des Gebläses, bevor Sie die Netzstromversorgung abschalten.
- Berühren Sie das Luftaustrittsgitter und die Bodenplatte nicht, um Verbrennungen zu vermeiden.
- Blicken Sie nicht während des Betriebs des Projektors in das Luftaustrittsgitter. Dies kann Ihren Augen schaden.
- Lassen Sie immer den Objektivverschluss geöffnet bzw. nehmen die Objektivabdeckung immer ab, wenn der Projektor eingeschaltet ist.
- Blockieren Sie das Projektorobjektiv nicht mit einem Gegenstand, wenn der Projektor in Betrieb ist. Der Gegenstand kann dadurch erwärmt und verformt werden oder sogar einen Brand verursachen. Zum vorübergehenden Ausschalten der Lampe drücken Sie die **HIDE**-Taste der Fernbedienung.
- Während des Betriebs wird die Lampe sehr heiß. Lassen Sie den Projektor mindestens 45 Minuten lang abkühlen, bevor Sie das Lampenmodul anfassen, um es auszuwechseln.
- Benutzen Sie die Lampe nicht weiter, nachdem die Nennstandzeit der Lampe erreicht wurde. Die Lampe kann in seltenen Fällen brechen.
- Wechseln Sie erst dann das Lampenmodul oder andere elektronische Komponenten aus, wenn der Projektor vom Netz getrennt ist.
- Das Gerät erkennt automatisch die Lebensdauer der Lampe. Wechseln Sie bitte umgehend die Lampe aus, wenn eine entsprechende Warnmeldung erscheint.
- Lassen Sie das Gerät vor dem Auswechseln der Lampe einige Zeit abkühlen und befolgen alle Anweisungen zum Wechseln der Lampe, um Verletzungen zu vermeiden.
- Führen Sie nach dem Auswechseln des Lampenmoduls die Funktion „Reset Lampe“ im OSD-Menü „Verwaltung“ aus.
- Versuchen Sie niemals den Projektor auseinanderzubauen. Es gibt gefährliche Hochspannung innerhalb des Gerätes. Das einzige vom Anwender instanzzusetzende Teil ist die Lampe, die eine eigene abnehmbare Abdeckung hat. Überlassen Sie die Reparatur nur qualifiziertem Kundendienstpersonal.
- Lassen Sie den Projektor nicht vertikal stehen. Der Projektor kann herunterfallen und Verletzungen oder Schäden verursachen.
- Dieser Projektor kann umgedrehte Bilder für eine Deckenmontageinstallation anzeigen. Verwenden Sie nur das Deckenmontageset von Acer, um den Projektor zu installieren.
- Der Projektor sollte horizontal auf einem Tisch aufgestellt oder an einer Decke montiert werden. Der Neigungswinkel darf 6 Grad nicht überschreiten; andernfalls besteht die Gefahr einer drastischen Reduzierung der Lampenlebensdauer, zudem drohen Sicherheitsprobleme.

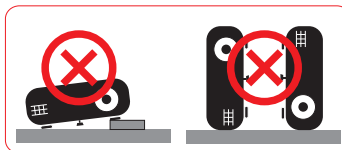
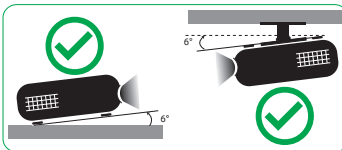

Vorsicht mit dem Gehör

Folgen Sie bitte den nachstehenden Anweisungen, um Ihr Gehör zu schützen.

- Erhöhen Sie schrittweise die Lautstärke, bis Sie deutlich und gemütlich hören können.
- Erhöhen Sie die Lautstärke nicht weiter, wenn Ihre Ohren sich an die Lautstärke gewöhnt haben.
- Hören Sie Musik nicht über längere Zeit bei einer hohen Lautstärke.
- Versuchen Sie nicht mit einer erhöhten Lautstärke laute Umgebungen zu übertönen.
- Reduzieren Sie die Lautstärke, wenn Sie die Leute, die in Ihrer Nähe sprechen, nicht hören können.

Anweisungen zur Entsorgung

Entsorgen Sie das elektronische Gerät nicht mit dem Hausmüll zusammen. Bitte recyceln Sie das Gerät, um die Umweltbelastung zu minimieren und die Umwelt zu schützen. Weitere Informationen zu den WEEE-(Waste from Electrical and Electronics Equipment - Elektro- und Elektronik-Alt- bzw. Schrottgeräte)-Richtlinien finden Sie unter

<http://www.acer-group.com/public/Sustainability/sustainability01.htm>



Hinweis zum Quecksilber

Für Projektoren oder elektronische Produkte, die einen LCD/CRT-Monitor bzw. Bildschirm enthalten:



„Die Lampe enthält Quecksilber und muss gemäß den Vorschriften entsorgt werden.“

Die Lampen in diesem Produkt enthalten Quecksilber und müssen gemäß den örtlichen Bestimmungen sowie der Gesetzgebung des Bundes entsorgt werden. Weitere Informationen erhalten Sie von der Electronic Industries Alliance unter www.eia.org. Spezifische Informationen zur Entsorgung der Lampe erhalten Sie unter www.lamprecycle.org



Nicht in den Strahl blicken, RG2

„Wie bei jeder hellen Lichtquellen sollten Sie auch bei diesem Produkt nicht direkt in den Strahl blicken, RG2 IEC 62471-5:2015“

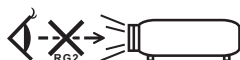

Das allererste

Benutzungshinweise

Was Sie tun sollten:

- Schalten Sie vor dem Reinigen das Gerät aus.
- Verwenden Sie zur Reinigung des Gehäuses ein weiches, mit mildem Reinigungsmittel angefeuchtetes Tuch.
- Trennen Sie das Gerät vom Stromnetz, wenn es über einen längeren Zeitraum nicht benutzt wird.

Was Sie nicht tun sollten:

- Blockieren Sie niemals die Lüftungsöffnungen des Gerätes, da sie zur Kühlung dienen.
- Benutzen Sie zur Reinigung keine Scheuermittel, Wachse oder Lösungsmittel.
- Verwenden Sie das Gerät nicht unter den folgenden Umständen:
 - In extrem heißer, kalter oder feuchter Umgebung.
 - In besonders staubiger und schmutziger Umgebung.
 - In der Nähe von Geräten, die starke Magnetfelder erzeugen.
 - Unter direkter Sonneneinstrahlung.

Vorsichtsmaßnahmen

Befolgen Sie alle Warnhinweise, Vorsichtsmaßnahmen und Pflegehinweise in diesem Handbuch, um die Lebensdauer des Gerätes zu maximieren.



Warnung:

- Blicken Sie niemals direkt in das Objektiv des Projektors, wenn die Lampe eingeschaltet ist. Das helle Licht kann Ihren Augen schaden.
- Das Gerät darf weder Regen noch Feuchtigkeit ausgesetzt werden, um einen Brand oder Kurzschluss zu vermeiden.
- Versuchen Sie nicht das Gerät zu öffnen oder auseinander zu bauen. Es besteht die Gefahr eines Stromschlags.
- Lassen Sie das Gerät vor dem Auswechseln der Lampe einige Zeit abkühlen und befolgen alle Anweisungen zum Wechseln der Lampe, um Verletzungen zu vermeiden.
- Das Gerät erkennt automatisch die Lebensdauer der Lampe. Wechseln Sie bitte umgehend die Lampe aus, wenn eine entsprechende Warnmeldung erscheint.
- Führen Sie nach dem Auswechseln des Lampenmoduls die Funktion „Reset Lampe“ im OSD-Menü „Verwaltung“ aus.
- Lassen Sie nach dem Ausschalten des Projektors das Gebläse noch einige Minuten in Betrieb, bevor Sie die Stromverbindung trennen.
- Schalten Sie zuerst den Projektor und dann die Signalquellen ein.
- Verwenden Sie die Objektivabdeckung nicht, wenn der Projektor in Betrieb ist.
- Wenn das Ende der Lampenlebensdauer erreicht ist, erlischt die Lampe mit einem lauten Knallgeräusch. In diesem Fall lässt sich das Gerät nicht mehr einschalten, bis das Lampenmodul ausgewechselt ist. Folgen Sie den Anweisungen im Abschnitt „Auswechseln der Lampe“, um die Lampe auszuwechseln.

Informationen für Ihre Sicherheit und Ihren Komfort	iii
Das allererste	viii
Benutzungshinweise	viii
Vorsichtsmaßnahmen	viii
Einführung	1
Produktmerkmale	1
Lieferumfang	2
Projektor - Übersicht	3
Aussehen des Projektors	3
Bedienfeld	5
Fernbedienungslayout	6
MHL- (Mobile High-Definition Link) Steuerung	8
Inbetriebnahme	9
Anschließen des Projektors	9
Ein-/Ausschalten des Projektors	11
Einschalten des Projektors	11
Ausschalten des Projektors	12
Einstellen des Projektionsbildes	13
Einstellen der Höhe des Projektionsbildes	13
So optimieren Sie die Bildgröße und Entfernung	14
So erhalten Sie eine bevorzugte Bildgröße durch Justieren der Entfernung und des Zoomfaktors	16
So erreichen Sie eine optimale Bildposition durch Anpassen des Objektivversatzes	18
Bedienelemente	20
Bildschirmmenüs (OSD-Menüs)	20
Farbe	21
Bild	23
Einstellung	26
Verwaltung	27
Audio	28
Acer LAN-Webseitenverwaltung	29

Beschreibung

Anmeldung	29
Startseite	30
Bedienfeld	30
Netzwerkeinstellungen	31
Alarmeinstellungen	31
Abmelden	32
Anhang	33
Fehlerbehebung	33
Liste mit LED- und Alarm-Definitionen	37
Auswechseln der Lampe	38
Deckenmontage	39
Technische Daten	42
Kompatible Modi	44
Bestimmungen und Sicherheitshinweise	52

Einführung

Produktmerkmale

Für diesen Projektor wurde die Singlechip-DLP® Technologie verwendet. Zu seinen herausragenden Merkmalen gehören:

- DLP®-Technologie
- Native Auflösung von 3840 x 2160
Vollbild/4:3/16:9/L.Box/Anamorph 2,35:1 als Seitenverhältnis unterstützt
- Hohe Helligkeit und hohes Kontrastverhältnis
- Vielseitige Anzeigemodi (Hell, Standard, sRGB*, REC 709*, Film, Film dunkel, Spiel, Sport, Lautlos, ISF-Nacht*, ISF-Tag*, Benutzer) sorgen für optimale Leistung in jeder Situation
- HDTV (480i/p, 576i/p, 720p, 1080i/p, 2160p) unterstützt
- Geringer Stromverbrauch und ökonomischer (ECO-) Modus zur Verlängerung der Lampenlebensdauer
- Die Acer EcoProjection-Technologie bietet eine intelligente Energieverwaltungsmethode und ermöglicht eine physikalische Leistungsfähigkeitsverbesserung
- HDMI™- und MHL-Anschluss mit HDCP-Unterstützung
- Intelligente Erkennung zur schnellen, intelligenten Identifizierung der Quelle
- Mehrsprachige Bildschirmmenüs (OSD-Menüs)
- Manuelle Fokussieren und Zoomen des Projektionsobjektivs bis zu 1,3 / 1,6-fach
- Konform mit den Betriebssystemen Microsoft® Windows® 2000, XP, Vista®, Windows 7, Windows 8.1, Windows 10, Macintosh®, ChromeOS
- Unterstützt MHL V2.1-Signalanzeige
- Automatische Bildgrößenänderung auf 4K-Vollbild mit adressierbaren Pixeln
- Zwei integrierte 5-Watt-Lautsprecher
- Manuelle vertikale Objektivversatz-Anpassung



.....
Hinweis: (*) Funktionen variieren je nach Modelldefinition.

Lieferumfang

Der Projektor wird mit sämtlichen nachstehend gezeigten Komponenten geliefert. Überprüfen Sie den Lieferumfang auf Vollständigkeit. Wenden Sie sich bitte sofort an Ihren Händler, falls etwas fehlen sollte.

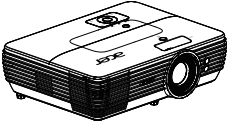

Projektor



Netz kabel

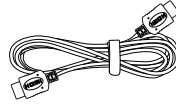

HDMI-Kabel



Bedienungsanleitung
(optional)

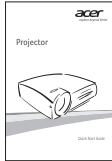

Kurzanleitung



Tragetasche
(optional)



Fernbedienung

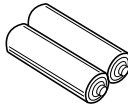

AAA-Batterie x 2
(optional)

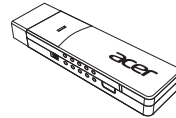

WirelessCAST
(optional)

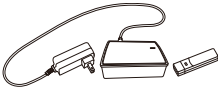

WirelessHD-Set
(optional)



Hinweis: Verwenden Sie bei Projektion eines 4K2K-/60-Hz-Signals ein HDMI-Premium-zertifiziertes 4K2K-/60-Hz-Kabel, das 18 Gb/s Bandbreite unterstützt.



Vertrauen Sie Kabeln mit dem Etikett

Projektor - Übersicht

Aussehen des Projektors

Frontseite / Oberseite

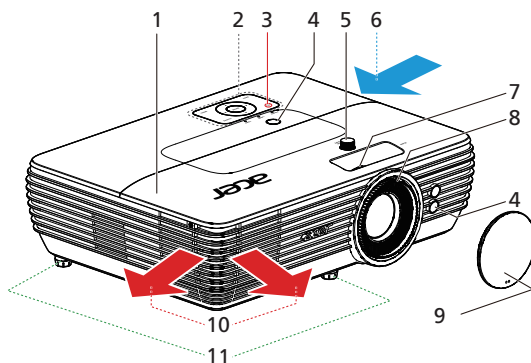

#	Beschreibung	#	Beschreibung
1	Lampenabdeckung	7	Zoomring
2	Bedienfeld	8	Fokusring
3	Ein-/Aus-Taste	9	Objektivabdeckung
4	Fernbedienungsempfänger	10	Luftauslass
5	Objektivversatzring	11	Winkelverstellfüße
6	Lufteinlass		

Rechte Seite / Rückseite

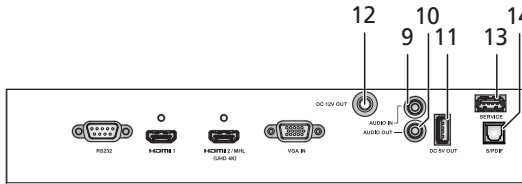
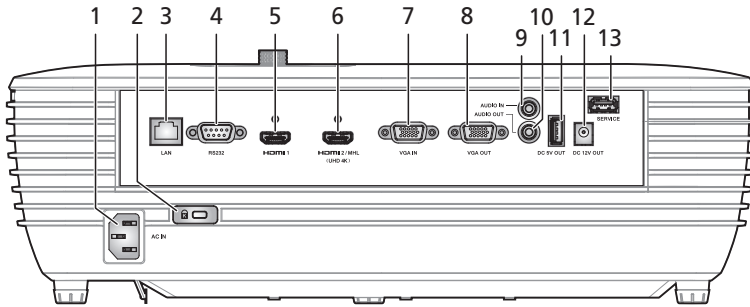

#	Beschreibung	#	Beschreibung
1	Netzanschluss	8	Monitor-Durchschleifen-Ausgang
2	Anschluss für Kensington™-Schloss	9	Audioeingang
3	LAN (RJ45-Anschluss für 10/100 M-Ethernet)	10	Audioausgangsanschluss
4	RS232-Anschluss	11	5-V-Gleichspannungsausgang
5	HDMI 1-Anschluss	12	12-V-Gleichspannungsausgang
6	HDMI 2/MHL-Stecker	13	Serviceanschluss (Firmware-Aktualisierung)
7	PC-Analogsignal/HDTV/Component Videoeingang	14	S/PDIF-Anschluss



Hinweis: Funktionen variieren je nach Modelldefinition.

Bedienfeld

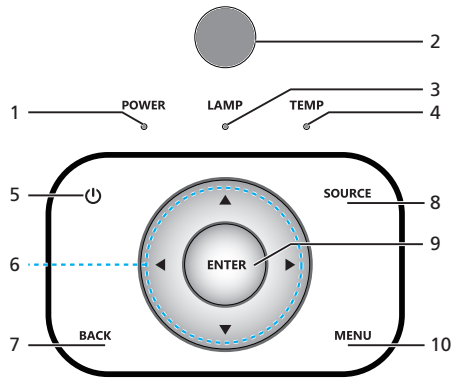







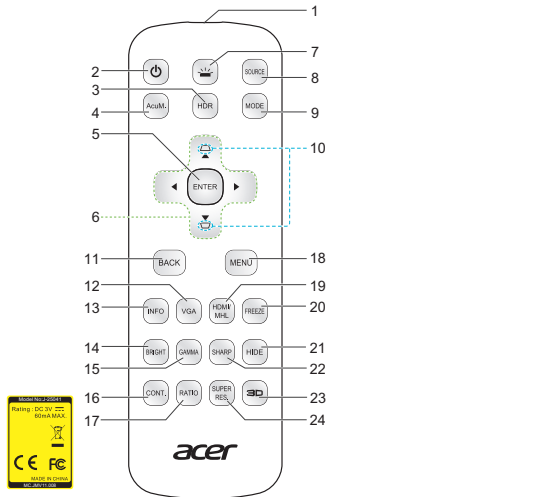

#	Symbol	Funktion	Beschreibung
1	POWER	Ein-/Aus	Betriebs-LED
2		IR-Empfänger	Fernbedienungsempfänger.
3	LAMP	LAMPE	Lampen-LED
4	TEMP	TEMP	Temperatur-LED
5		Ein-/Aus	Siehe Beschreibung im Abschnitt „ Ein-/Ausschalten des Projektors “.
6		Richtungstasten	Verwenden Sie die Tasten , um Elemente auszuwählen oder Ihre Auswahl zu ändern.
7	BACK	ZURÜCK	Rückkehr zur vorherigen Aktion.
8	SOURCE	QUELLE	Hiermit wird eine andere Eingabequelle aktiviert.
9	ENTER	ENTER	Mit dieser Taste bestätigen Sie Ihre Auswahl.
10	MENU	MENÜ	Drücken Sie zum Ein- oder Ausblenden des OSD-Menüs „ MENÜ “.

















Hinweis: Funktionen variieren je nach Modelldefinition.

Fernbedienungslayout



#	Symbol	Funktion	Beschreibung
1		Infrarotsender	Sendet Signale an den Projektor.
2		Ein-/Aus	Lesen Sie hierzu den Abschnitt „ Ein-/Ausschalten des Projektors “.
3		HDR	Kompatibel mit dem aktuellsten HDR-Format, das kristallklare Bilder mit auffälligen Helligkeitsänderungen liefert und realistische Bilder mit verbesserten Details, verstärkter Tiefenschärfe und großzügigem Farbraum bereitstellt. HDR hat 4 Stufen und jede eignet sich für unterschiedliche Inhalte, einschließlich dunkler und heller Szenen. <Hinweis> Wenn die HDR-Option bei einem SDR- (Standard Dynamic Range) Signal angepasst wird, zeigt das Bild ungewöhnliche Farben.
4		AcuMotion	Aktivieren Sie AcuMotion, damit das Bild bei der Betrachtung von Videoinhalten flüssiger wird.
5		Auswahl/Enter	Mit dieser Taste bestätigen Sie Ihre Auswahl.
6		Richtungstasten	Verwenden Sie die Aufwärts-/Abwärts-/Links-/Rechtstasten zum Auswählen von Elementen oder zum Ändern von Einstellungen.
7		Hintergrundbeleuchtung	Fernbedienungshintergrundbeleuchtung.
8		QUELLE	Hiermit wird eine andere Eingabequelle aktiviert.
9		MODUS	Wählen Sie mit „ MODUS “ einen Anzeigemodus aus Hell, Standard, sRGB*, REC 709*, Film, Film dunkel, Spiel, Sport, Lautlos, ISF-Nacht*, ISF-Tag* und Benutzer. <Hinweis> (*) Funktionen variieren je nach Modell.

#	Symbol	Funktion	Beschreibung
10		Trapezkorrektur	Mit diesen Tasten korrigieren Sie die Bildverzerrung, die durch Kippen des Projektors entsteht.
11		ZURÜCK	Rückkehr zur vorherigen Aktion.
12		VGA	Wechseln Sie mit der „VGA“-Taste zum Quelle am VGA-Anschluss. Dieser Anschluss unterstützt analoge RGB, YPbPr (480p/576p/720p/1080i), YCbCr (480i/576i) und RGB-Sync.
13		Information	Zeigt Projektorinformationen wie Modellnamen, Eingangsquelle, Signaltyp, Anzeigemodus, Softwareversion und QR-Code an.
14		Helligkeit	Hier stellen Sie die Bildhelligkeit ein.
15		Gamma	Diese Funktion beeinflusst die Anzeige einer dunklen Szene. Mit einem höheren Gammawert erscheinen dunkle Szenen heller.
16		Kontrast	Die Einstellung des Kontrast verändert die Schwarz- und Weißanteile im Bild.
17		Seitenverhältnis	Mit dieser Taste wählen Sie das gewünschte Seitenverhältnis.
18		MENÜ	Drücken Sie zum Ein- oder Ausblenden des OSD-Menüs „ MENÜ “.
19		HDMI™/MHL	Mit dieser Taste wechseln Sie zu HDMI/MHL.
20		FREEZE	Mit dieser Taste frieren Sie das Bild ein (Standbild).
21		HIDE	Mit dieser Taste deaktivieren Sie vorübergehend die Videowiedergabe. Drücken Sie auf „ HIDE “, um das Bild auszublenden. Drücken Sie erneut auf diese Taste, um das Bild wieder anzuzeigen.
22		Schärfe	Hier können Sie die Schärfe des Bildes einstellen.
23		3D	Drücken Sie zur Auswahl des 3D-Modus „3D“.
24		Superauflösung	Passt den Rand des projizierten Bildes zur Bereitstellung einer besseren Detailwahrnehmung an.



.....

Hinweis: Funktionen variieren je nach Modelldefinition.

MHL- (Mobile High-Definition Link) Steuerung

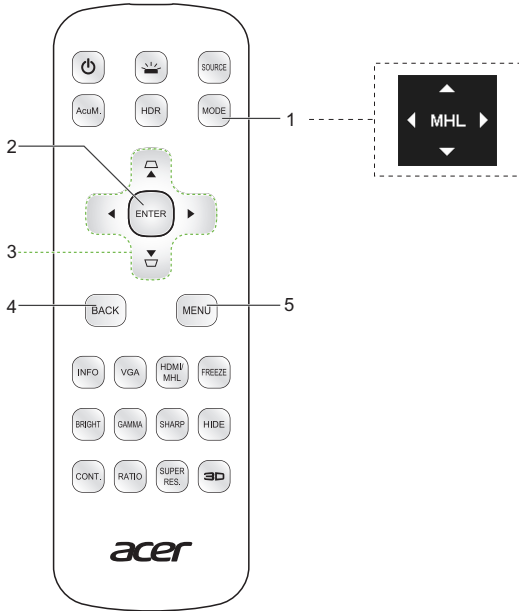

#	Symbol	Funktion	Beschreibung
1		MODUS	<ul style="list-style-type: none"> Halten Sie die „MODE“-Taste zum Aktivieren des MHL-Kontrollmodus eine Sekunde gedrückt. Drücken Sie zum Verlassen noch einmal die „MODE“-Taste.
2		Auswahl/Enter	Zum Auswählen/Festlegen der Datei drücken.
3		Richtungstasten	Verwenden Sie die Aufwärts-/Abwärts-/Links-/Rechtstasten zum Auswählen von Elementen oder zum Ändern von Einstellungen.
4		Zurück/Beenden	<ul style="list-style-type: none"> Mit „ZURÜCK“ kehren Sie im Menü einen Schritt zurück. Zum Verlassen der Datei.
5		MENÜ	Zum Starten des Stammmenüs drücken.



Hinweis: Funktionen variieren je nach Modelldefinition.

Inbetriebnahme

Anschließen des Projektors

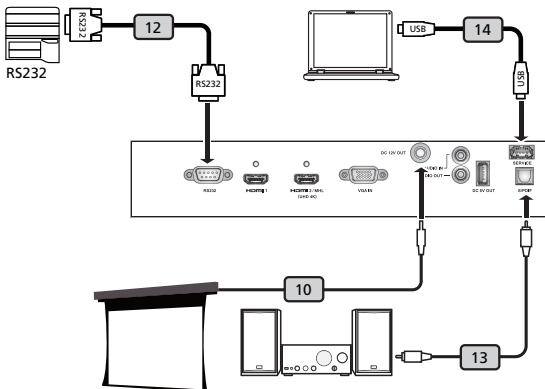
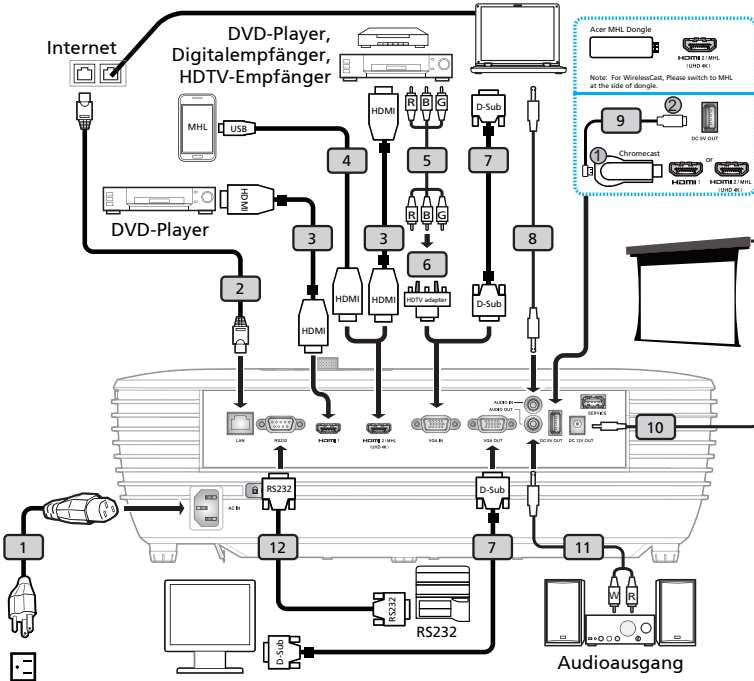

#	Beschreibung	#	Beschreibung
1	Netzkabel	8	Audiokabelanschluss/Anschluss
2	LAN-Kabel	9	USB-Kabel zur Geräteaufladung
3	HDMI-Kabel	10	12-V-Gleichspannungskabel
4	MHL-Kabel (Micro-USB-zu-HDMI)	11	Audiokabelanschluss/RCA
5	3 RCA Component-Kabel	12	RS232-Kabel
6	VGA-auf-Component/HDTV-Adapter	13	S/PDIF-Kabel
7	VGA-Kabel	14	USB-Kabel



.....

Hinweis 1: Stellen Sie sicher, dass die Frequenz des Anzeigemodus mit dem Projektor verträglich ist, um zu gewährleisten, dass der Projektor gut mit Ihrem Computer zusammenarbeitet.

Hinweis 2: Funktionen variieren je nach Modelldefinition.

Hinweis 3: USB-Kabel benötigt Leistungsverstärker, falls die Länge 5 m überschreitet.

Hinweis 4: Einige Smartphones erfordern zur Aktivierung der MHL-Funktion einen Konverter (von Smartphone-Hersteller bereitgestellt).

Hinweis 5: 5-V-USB-Gleichspannungsausgang unterstützt eine Leistungsausgabe von 5 V/1,5 A, ausschließlich zum Aufladen des HDMI-Dongle, wenn keine MHL-Quelle erkannt wird.

Hinweis 6: 12-V-Gleichspannungsausgang unterstützt 12 V/100 mA, ausschließlich zur Leinwandsteuerung.

Ein-/Ausschalten des Projektors

Einschalten des Projektors

- 1 Stellen Sie sicher, dass das Netzkabel und das Signalkabel richtig verbunden sind. Die Betriebs-LED blinkt daraufhin rot.
- 2 Schalten Sie den Projektor durch Drücken der „**Leistung**“-Taste am Bedienfeld oder der Fernbedienung ein. Die Betriebs-LED leuchtet daraufhin blau.
- 3 Schalten Sie die Signalquelle (Computer, Notebook, Videowiedergabegerät usw.) ein. Die Signalquelle wird automatisch erkannt.
 - Erscheinen die Symbole „Verriegelt“ und „Quelle“ auf dem Bildschirm, dann bedeutet es, dass der Projektor derzeit nur einen bestimmten Quellentyp annimmt und Eingabesignale diesen Typs nicht erkannt wurden.
 - Falls die Meldung „Kein Signal“ am Bildschirm erscheint, prüfen Sie bitte, ob die Signalkabel richtig angeschlossen sind, oder drücken Sie die entsprechende Quellentaste.
 - Wenn mehrere Quellen gleichzeitig angeschlossen sind, verwenden Sie bitte die Taste „Quelle“ am Bedienfeld oder auf der Fernbedienung oder verwenden die entsprechende Quellentaste auf der Fernbedienung, um die Signalquelle umzuschalten.

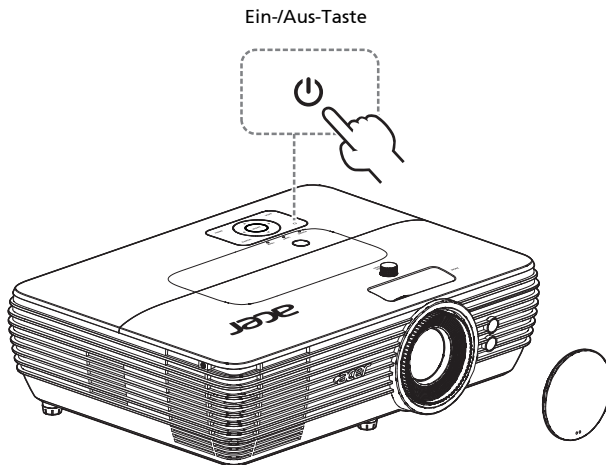

Ausschalten des Projektors

- 1 Halten Sie die Ein-/Austaste zum Abschalten des Projektors gedrückt. Die folgende Meldung erscheint: **„Bitte erneut den Stromschalter drücken, um den Abschaltvorgang abzuschließen“** Drücken Sie noch einmal den Stromschalter.
- 2 Die Betriebs-LED leuchtet ROT und blinkt schnell, nachdem der Projektor ausgeschaltet wurde. Die Lüftung arbeitet weiterhin für ca. 10 Sekunden, damit das System richtig abkühlt.
- 3 Sobald das System abgekühlt ist, hört die Betriebs-LED mit dem Blinken auf und leuchtet ständig rot, um den Standby-Modus anzuzeigen.
- 4 Jetzt ist es sicher, den Netzstecker herauszuziehen.



Warnanzeigen:

- **„Projektor überhitzt. Die Lampe wird demnächst autom. Ausgeschaltet.“**
Diese Meldung auf dem Bildschirm zeigt an, dass der Projektor überhitzt ist. Die Lampe sowie der Projektor wird automatisch ausgeschaltet, und die Temperatur-LED leuchtet ständig rot. Wenden Sie sich bitte an Ihren Händler oder das nächste Kundendienstzentrum.
- **„Gebläse versagt. Die Lampe wird demnächst autom. Ausgeschaltet.“**
Diese Meldung auf dem Bildschirm zeigt an, dass das Gebläse ausgefallen ist. Die Lampe sowie der Projektor wird automatisch ausgeschaltet, und die Temperatur-LED blinkt. Wenden Sie sich bitte an Ihren Händler oder das nächste Kundendienstzentrum.



Hinweis 1: Nehmen Sie mit Ihrem Händler oder unserem Kundendienstzentrum Kontakt auf, wann immer sich der Projektor automatisch ausschaltet und die Temperatur-LED ständig rot leuchtet.

Hinweis 2: Funktionen variieren je nach Modelldefinition.

Achtung! Der Projektor ruft zur Gewährleistung eines kontinuierlichen optimalen Lampenbetriebs eine zweiminütige Kühlphase auf.

Achtung! Bitte schalten Sie den Projektor nicht innerhalb von 1 Minute nach dem Einschalten aus.

Einstellen des Projektionsbildes

Einstellen der Höhe des Projektionsbildes

Der Projektor hat höhenverstellbare FüÙe, mit denen die Höhe des Projektionsbildes eingestellt werden kann.

So heben Sie das Projektionsbild an bzw. senken es:
Mit Hilfe der WinkelverstellfüÙe können Sie die Feineinstellung vornehmen.

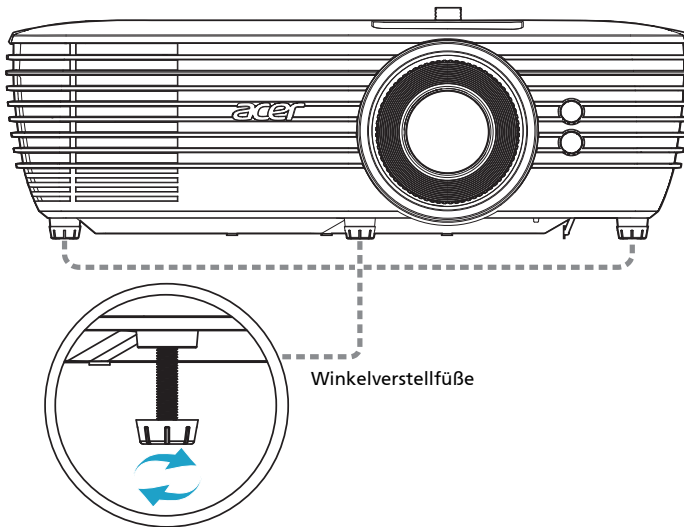

So optimieren Sie die Bildgröße und Entfernung

Sehen Sie in der nachstehenden Tabelle nach, um die möglichen optimalen Bildgrößen in Abhängigkeit der Entfernung des Projektors von der Leinwand zu finden.

- Serie H7850/V7850/E270/V270/HE-4K20/HT-4K20/M550/V550/D4K1701/D4K1702

auf Wenn der Projektor z.B. 2,0 m von der Leinwand entfernt ist, dann ist eine gute Bildqualität mit den Bildgrößen von 41 bis zu 65 Zoll möglich.



Hinweis: Wie in der folgenden Abbildung angezeigt ist ein Raum mit der Höhe von mindestens 81 cm erforderlich, wenn der Projektor 2 m von der Leinwand entfernt steht.

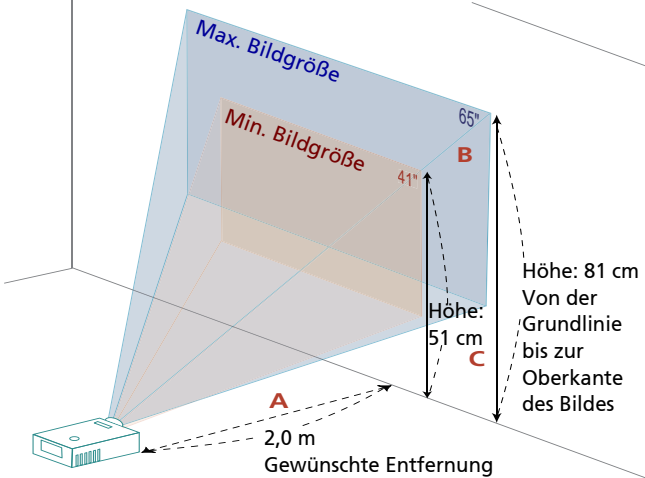

Gewünschte Entfernung (m) <A>	Bildgröße		Oben	Bildgröße		Oben
	(Min. Zoomfaktor)			(Max. Zoomfaktor)		
	Diagonal (Zoll) 	B (cm) x H (cm)	Von der Grundlinie bis zum Oberrand des Bildes (cm) <C>	Diagonal (Zoll) 	B (cm) x H (cm)	Von der Grundlinie bis zum Oberrand des Bildes (cm) <C>
1,0	20,00	45 x 25	25	33	72 x 40	40
1,3	26	59 x 33	33	42	94 x 53	53
2,0	41	90 x 51	51	65	144 x 81	81
2,5	51	113 x 63	63	81	181 x 101	101
3,0	61	135 x 76	76	97	216 x 121	121
3,5	71	158 x 89	89	114	252 x 142	142
4,0	81	180 x 101	101	130	288 x 162	162
5,0	102	225 x 127	127	162	360 x 202	202
6,0	122	270 x 152	152	195	432 x 243	243
7,0	142	315 x 177	177	227	504 x 283	283
8,0	163	360 x 203	203	260	576 x 324	324
9,0	183	405 x 228	228	292	647 x 364	364
9,3	189	419 x 236	236	302	669 x 376	376

Zoomfaktor: 1,6-fach

- H6815/V6815/E8615/E8615C/ET-4K15/HT-4K15/GM834/HV834/VH-735/
TH-735/D4K1735/D4K1732

auf Wenn der Projektor z.B. 2 m von der Leinwand entfernt ist, dann ist eine gute Bildqualität mit den Bildgrößen von 57 bis zu 75 Zoll möglich.



Hinweis: Wie in der folgenden Abbildung angezeigt ist ein Raum mit der Höhe von mindestens 98 cm erforderlich, wenn der Projektor 2 m von der Leinwand entfernt steht.

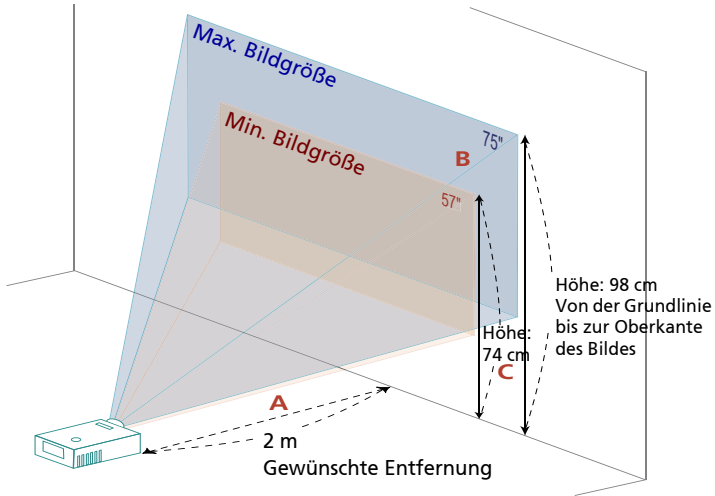

Gewünschte Entfernung (m) <A>	Bildgröße		Oben	Bildgröße		Oben
	(Min. Zoomfaktor)			(Max. Zoomfaktor)		
	Diagonal (Zoll) 	B (cm) x H (cm)	Von der Grundlinie bis zum Oberrand des Bildes (cm) <C>	Diagonal (Zoll) 	B (cm) x H (cm)	Von der Grundlinie bis zum Oberrand des Bildes (cm) <C>
1	28	63 x 35	37	37	83 x 46	49
2	57	126 x 71	74	75	165 x 93	98
2,5	71	157 x 88	93	93	207 x 116	122
3	85	189 x 106	111	112	248 x 139	146
3,5	99	220 x 124	130	131	289 x 163	171
4	114	252 x 142	149	149	331 x 186	195
5	142	314 x 177	186	187	413 x 232	244
6	170	377 x 212	223	224	496 x 279	293
7	199	440 x 248	260	261	579 x 325	342
8,04	228	506 x 284	299	300	664 x 374	392

Zoomfaktor: 1,3-fach

So erhalten Sie eine bevorzugte Bildgröße durch Justieren der Entfernung und des Zoomfaktors

Die folgende Tabelle zeigt an, wie Sie eine gewünschte Bildgröße durch Justieren der Projektorposition oder durch Verwenden des Zoomrings erreichen.

- Serie H7850/V7850/E270/V270/HE-4K20/HT-4K20/M550/V550/D4K1701/D4K1702

Um eine Bildgröße von 60 Zoll zu erhalten, stellen Sie den Projektor in einer Entfernung von 1,8 m bis 2,9 m von der Leinwand auf.

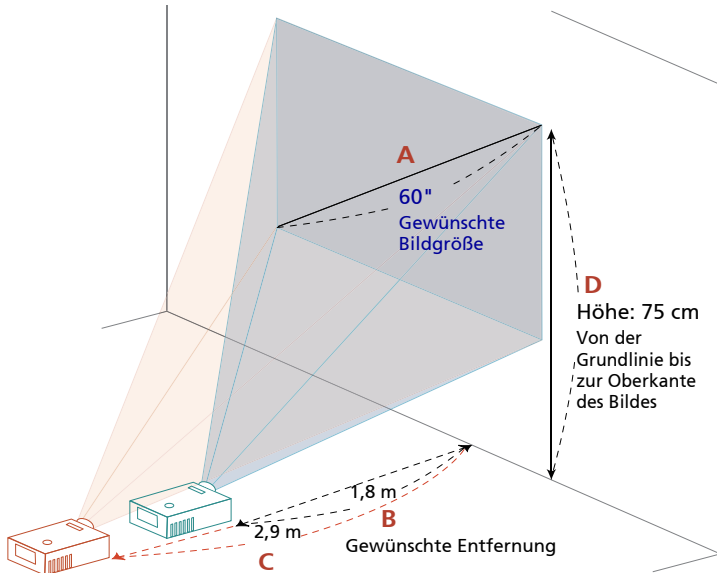

Gewünschte Bildgröße		Entfernung (m)		Oben (cm)
Diagonal (Zoll) <A>	B (cm) x H (cm)	Max. Zoomfaktor 	Min. Zoomfaktor <C>	Von der Grundlinie bis zum Oberrand des Bildes <D>
20	44 x 25		1,0	25
26,45	59 x 33	0,8	1,3	33
60	133 x 75	1,8	2,9	75
70	155 x 87	2,2	3,4	87
80	177 x 100	2,5	3,9	100
90	199 x 112	2,8	4,4	112
100	221 x 125	3,1	4,9	125
120	266 x 149	3,7	5,9	149
150	332 x 187	4,6	7,4	187
200	443 x 249	6,2	9,8	249
250	553 x 311	7,7	12,3	311
300	664 x 374	9,2	14,7	374
303,2	671 x 378	9,3		378

Zoomfaktor: 1,6-fach

- Serie H6815/V6815/E8615/E8615C/ET-4K15/HT-4K15/GM834/HV834/VH-735/TH-735/D4K1735/D4K1732

Um eine Bildgröße von 60 Zoll zu erhalten, stellen Sie den Projektor in einer Entfernung von 1,6 m bis 2,1 m von der Leinwand auf.

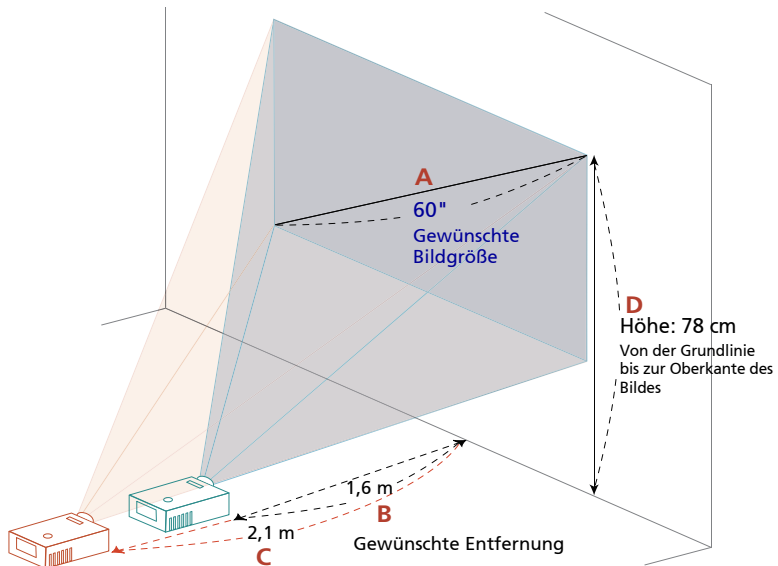

Gewünschte Bildgröße		Entfernung (m)		Oben (cm)
Diagonal (Zoll) <A>	B (cm) x H (cm)	Max. Zoomfaktor 	Min. Zoomfaktor <C>	Von der Grundlinie bis zur Oberkante des Bildes <D>
37,5	83 x 47	1,0	1,3	49
40	89 x 50	1,1	1,4	52
50	111 x 62	1,3	1,8	65
60	133 x 75	1,6	2,1	78
70	155 x 87	1,9	2,5	92
80	177 x 100	2,1	2,8	105
90	199 x 112	2,4	3,2	118
100	221 x 125	2,7	3,5	131
120	266 x 149	3,2	4,2	157
150	332 x 187	4,0	5,3	196
200	443 x 249	5,4	7,0	262
250	553 x 311	6,7	8,8	327
300	664 x 374	8,04	10,6	392

Zoomfaktor: 1,3-fach

So erreichen Sie eine optimale Bildposition durch Anpassen des Objektivversatzes

Ihr Projektor ist mit einer Einstellmöglichkeit zum Anpassen des Objektivversatzes ausgestattet, mit der Sie die Position des projizierten Bildes nach oben oder unten verstellen können, ohne den Projektor selbst bewegen zu müssen.

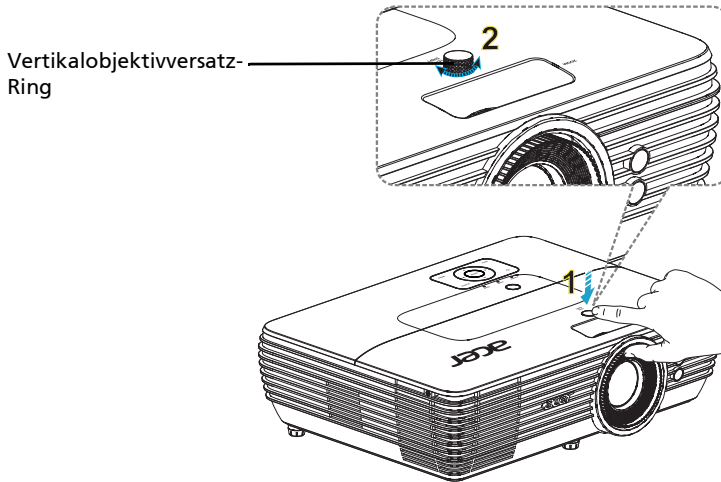

Hinweis: Die Abbildungen in diesem Abschnitt dienen lediglich der Veranschaulichung und stellen keine exakten Vorgaben dar. Durch bauliche Veränderungen können die Abbildungen etwas vom tatsächlichen Gerät abweichen.

Serie H7850/V7850/E270/V270/HE-4K20/HT-4K20/M550/V550/D4K1701/D4K1702:
Die vertikale Höhe kann im Bereich 0% bis 15 % der Bildhöhe angepasst werden.
(Der typische vertikale Bildversatz ist auf 15 % der Bildhöhe oberhalb der Objektivmitte begrenzt.)

Serie H6815/V6815/E8615/E8615C/ET-4K15/HT-4K15/GM834/HV834/VH-735/
TH-735/D4K1735/D4K1732:
Die vertikale Höhe kann im Bereich 0% bis 10% der Bildhöhe angepasst werden.
(Der typische vertikale Bildversatz ist auf 10% der Bildhöhe oberhalb der Objektivmitte begrenzt.)

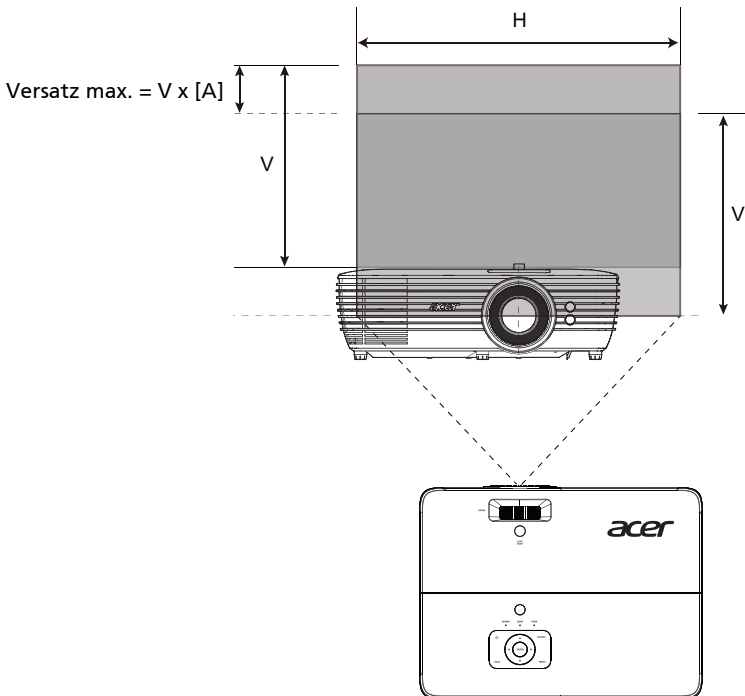







Versatz	H7850/V7850/E270/V270/HE-4K20/ HT-4K20/M550/V550/D4K1701/D4K1702	H6815/V6815/E8615/E8615C/ ET-4K15/HT-4K15/ GM834/HV834/VH-735/TH-735/ D4K1735/D4K1732
	max. [A]	max. [A]
V	15%	10%

Bedienelemente

Bildschirmmenüs (OSD-Menüs)

Der Projektor hat mehrsprachige OSD-Menüs, mit denen Sie Bildeinstellungen vornehmen und Parameter verändern können.









Verwenden der OSD-Menüs

- Drücken Sie auf „**MENÜ**“ auf der Fernbedienung oder am Bedienfeld, um das OSD-Menü zu öffnen.
- Im OSD-Hauptmenü können Sie mit Hilfe der Tasten   ein Element auswählen. Nachdem Sie ein gewünschtes Element aus dem Hauptmenü gewählt haben, rufen Sie nach Auswahl des gewünschten Hauptmenüelements mit „**ENTER**“ das Untermenü der Funktionseinstellung auf.
- Wählen Sie mit den Tasten   das gewünschte Element und passen Sie die Einstellungen mit den Tasten   an.
- Nehmen Sie ggf. wie oben beschrieben weitere Einstellungen in dem Untermenü vor.
- Drücken Sie auf „**ZURÜCK**“ auf der Fernbedienung oder am Bedienfeld. Sie kehren daraufhin zum Hauptmenü zurück.
- Drücken Sie zum Schließen des OSD-Menüs die „**ZURÜCK**“-Taste an der Fernbedienung oder am Bedienfeld. Das OSD-Menü wird geschlossen und der Projektor speichert automatisch die neuen Einstellungen.



Hinweis 1: Einige der folgenden OSD-Einstellungen sind möglicherweise nicht verfügbar. Bitte beachten Sie das tatsächliche OSD Ihres Projektors.
Hinweis 2: Funktionen variieren je nach Modelldefinition.

Farbe

Anzeigemodus	<p>Hier finden Sie einige für verschiedene Bildtypen optimal angepasste Werkseinstellungen.</p> <ul style="list-style-type: none"> • Hell: Für optimierte Helligkeit. • Standard: Für normale Umgebung. • sRGB: Standardmäßiger RGB-Farbraum. • Film: Zur Wiedergabe von Filmen, Videos und Bildern in heller Umgebung. • Film dunkel: Zur Wiedergabe von Filmen in abgedunkelter Umgebung. • Spiel: Bei Spielinhalten. • Sport: Bei Sportaufnahmen. • Lautlos: Für lautlose Umgebung. • REC 709: Standardmäßiger REC-709-Farbraum. • ISF-Tag: Projektionsbild basierend auf einer hellen Umgebung durch einen ISF-zertifizierten Techniker kalibrieren und optimieren. • ISF-Nacht: Projektionsbild basierend auf einer dunklen Umgebung durch einen ISF-zertifizierten Techniker kalibrieren und optimieren. • Benutzer: Benutzerdefinierte Einstellungen.
Wandfarbe	<p>Mit dieser Funktion können Sie die Farbdarstellung an die Wandfarbe angleichen. Dabei stehen verschiedene Auswahlmöglichkeiten zur Verfügung, einschließlich Weiß, Hellgelb, Hellblau, Pink und Dunkelgrün. Auf diese Weise können Farbverfälschungen durch die Wandfarbe so ausgeglichen werden, dass das Bild wieder in den richtigen Farben angezeigt wird.</p>
Helligkeit	<p>Hier stellen Sie die Bildhelligkeit ein.</p> <ul style="list-style-type: none"> • Drücken Sie auf , um das Bild dunkler zu machen. • Drücken Sie auf , um das Bild heller zu machen.
Kontrast	<p>Verwenden Sie die Option „Kontrast“, um den Unterschied zwischen hellsten und dunkelsten Teilen des Bildes einzustellen. Die Einstellung des Kontrast verändert die Schwarz- und Weißanteile im Bild.</p> <ul style="list-style-type: none"> • Drücken Sie auf , um den Kontrast zu verringern. • Drücken Sie auf , um den Kontrast zu erhöhen.
Farbsättigung	<p>Hier können Sie ein Videobild von schwarzweiß bis vollfarbig einstellen.</p> <ul style="list-style-type: none"> • Drücken Sie auf , um den Anteil der Farbe in dem Bild zu verringern. • Drücken Sie auf , um den Anteil der Farbe in dem Bild zu erhöhen.
Farbton	<p>Hier können Sie die Balance der Farben Rot und Grün einstellen.</p> <ul style="list-style-type: none"> • Drücken Sie auf , um den Anteil der grünen Farbe in dem Bild zu erhöhen. • Drücken Sie auf , um den Anteil der roten Farbe in dem Bild zu erhöhen.



Farbtemperatur	Nutzen Sie diese Funktion zur Auswahl von CT1, CT2 oder CT3.
Gamma	Diese Funktion beeinflusst die Anzeige einer dunklen Szene. Mit einem höheren Gammawert erscheinen dunkle Szenen heller.
Erweitert	RGB-Verstärkung/Tendenz Passt Rotverstärkung/Grünverstärkung/Blauverstärkung/ Rottendenz/Grüntendenz/Blautendenz zur Farboptimierung an.
	AcuEngine: Passt die AcuEngine-Parameter an. <ul style="list-style-type: none"> • AcuColor: Dient der deutlichen Verstärkung der Lebendigkeit des Bildes. • AcuMotion: Aktivieren Sie AcuMotion, damit das Bild bei der Betrachtung von Videoinhalten flüssiger wird. • AcuMotion Demo: Diese Funktion ermöglicht Ihnen, den Qualitätsunterschied zwischen rohen unverarbeiteten Bilder und von AcuMotion verarbeiteten Bildern zu sehen. Prüfen Sie anhand dieses Modus Ihre Änderungen an den AcuMotion-Einstellungen.
	DynamicBlack Zum automatischen Optimieren der Anzeige dunkler Filmszenen „Ein“ wählen; dadurch werden diese detaillierter gezeigt.
	HDR Kompatibel mit dem aktuellsten HDR-Format, das kristallklare Bilder mit auffälligen Helligkeitsänderungen liefert und realistische Bilder mit verbesserten Details, verstärkter Tiefenschärfe und großzügigem Farbraum bereitstellt. HDR hat 4 Stufen und jede eignet sich für unterschiedliche Inhalte, einschließlich dunkler und heller Szenen. <Hinweis> Wenn die HDR-Option bei einem SDR- (Standard Dynamic Range) Signal angepasst wird, zeigt das Bild ungewöhnliche Farben.
	ISF 1. Der zertifizierte ISF-Techniker kalibriert und optimiert das Projektionsbild entsprechend Ihrer tatsächlichen Umgebung. Das ISF-Eingabekennwort hat nur der Techniker. 2. „ISF-Tag“ und „ISF-Nacht“ werden im Anzeigemodus nicht angezeigt, wenn ein Projektor mit ISF-Funktion nicht von einem ISF-zertifizierten Techniker kalibriert wurde. Weitere Informationen erhalten Sie auf der offiziellen ISF-Webseite (https://www.imagingscience.com) oder wenden Sie sich an den Händler in Ihrem Land. 3. Die ISF-Kalibrierung wird durch einen ISF-zertifizierten Techniker in Rechnung gestellt und durch eine Garantie abgedeckt; entsprechend übernimmt Acer keine Verantwortung für den Kalibrierungsdienst.
Zurücksetzen Setzen Sie eine oder alle Einstellungen im Anzeigemodus-Menü zurück; dazu zählen Helligkeit, Kontrast, Sättigung, Farbton, Farbtemperatur, Gamma, RGB-Verstärkung/Tendenz, AcuEngine und Schärfe.	







Hinweis 1: Die Funktionen „Farbsättigung“ und „Farbton“ werden im Computer- und HDMI-Modus nicht unterstützt.

Hinweis 2: Funktionen variieren je nach Modelldefinition.

Bild

Projektion	<ul style="list-style-type: none"> • F Front: Dies ist die werkseitige Standardeinstellung. • F Hinten: Bei dieser Funktion wird das Bild gespiegelt, so dass der Projektor hinter einer durchscheinenden Leinwand stehen kann. • E Hinten oben: Bei dieser Funktion wird das Bild gespiegelt und „auf den Kopf gestellt“. So kann das Projektionsbild eines an der Decke befestigten Projektors auf eine durchscheinende Leinwand geworfen werden. • E Decke: Bei dieser Funktion wird das Bild „auf den Kopf gestellt“. Dies ist für eine Deckenmontage des Projektors geeignet.
Seitenverhältnis	<p>Hier wählen Sie ein bevorzugtes Seitenverhältnis aus.</p> <ul style="list-style-type: none"> • Auto: Diese Option behält das originale Seitenverhältnis des Bildes und maximiert das Bild, um es an den physikalischen horizontalen oder vertikalen Pixeln anzupassen. • Vollbild: Das Bild wird in voller Breite (3840 Pixel) und Höhe (2160 Pixel) angezeigt. • 4:3: Das Bild wird an der Leinwand angepasst, skaliert und mit einem Seitenverhältnis von 4:3 angezeigt. • 16:9: Das Bild wird an der Breite der Leinwand angepasst, skaliert und mit einem Seitenverhältnis von 16:9 angezeigt. • L.Box: Das Original-Bildformat wird beibehalten und 1,333-fach vergrößert. • Anamorph 2,35:1: Streckt das Bild vertikal zur Anpassung an ein anamorphes Objektiv. Behält die Originalbreite des Bildes bei und ändert die Höhe auf das 1,321875-Fache des Originalbildes.
Schärfe	<p>Hier können Sie die Schärfe des Bildes einstellen.</p> <ul style="list-style-type: none"> • Drücken Sie auf , um die Schärfe zu verringern. • Drücken Sie auf , um die Schärfe zu erhöhen.
Trapezkorrektur	<p>Hier korrigieren Sie Bildverzerrungen, die durch Kippen des Projektors entstehen.</p> 
Superauflösung	<p>Passt den Rand des projizierten Bildes zur Bereitstellung einer besseren Detailwahrnehmung an.</p>

Signal	<p>Hor. Position</p> <ul style="list-style-type: none"> • Drücken Sie auf , um das Bild nach links zu verschieben. • Drücken Sie auf , um das Bild nach rechts zu verschieben.
	<p>Ver. Position</p> <ul style="list-style-type: none"> • Verschieben Sie das Bild mit  nach links. • Verschieben Sie das Bild mit  nach rechts.
	<p>Frequenz</p> <p>„Frequenz“ ändert die Bildwiederholrate des Projektors so, dass sie an die Frequenz Ihrer Computergrafikkarte angepasst wird. Wenn ein senkrechter flimmernder Streifen auf dem projizierten Bild erscheint, können Sie mit dieser Funktion das Problem lösen.</p>
	<p>Abstimmung</p> <p>Diese Funktion synchronisiert die Signalfrequenz des Projektors mit der Grafikkarte. Wenn das Bild wackelt oder flimmert, können Sie mit dieser Funktion das Problem lösen.</p>
HDMI	<p>HDMI-Farbbereich</p> <p>Hiermit wird der Farbbereich der HDMI-Bilddaten eingestellt; gleichzeitig werden Fehler bei der Farbanzeige korrigiert.</p> <ul style="list-style-type: none"> • Auto: Die Einstellung erfolgt automatisch durch vom Player gesandte Daten. • Begr. Bereich: Für das Eingangsbild wird ein eingeschränkter Farbbereich genutzt. • Vollst. Ber.: Für das Eingangsbild wird der gesamte Farbbereich genutzt.
	<p>HDMI-Suchinfo</p> <p>Hiermit wird der Overscan des HDMI-Bilds auf dem Bildschirm korrigiert.</p> <ul style="list-style-type: none"> • Auto: Die Einstellung erfolgt automatisch durch vom Player gesandte Daten. • Underscan: Overscan bei HDMI-Bildern wird ausgeschaltet. • Overscan: Overscan bei HDMI-Bildern bleibt erhalten.
3D	<p>3D</p> <p>Wählen Sie „Ein“, um die DLP-3D-Funktion zu aktivieren.</p> <ul style="list-style-type: none"> • Ein: Wählen Sie dieses Element, wenn Sie eine DLP-3D-Brille und eine 3D-fähige 120-Hz-Grafikkarte mit entsprechendem SW-Player nutzen. • Aus: Schaltet den 3D-Modus aus.
	<p>3D L/R Invert</p> <p>Wenn Sie beim Tragen einer DLP 3D-Brille ein einzelnes oder ein überlagertes Bild sehen, müssen Sie möglicherweise „Umkehren“ ausführen, damit die Links/Rechts-Bildfolge so angepasst wird, dass das Bild richtig wiedergegeben wird (für DLP 3D).</p>



.....

Hinweis 1: Die Funktionen „Hor. Position“, „Ver. Position“, „Frequenz“ und „Abstimmung“ werden im HDMI- oder Videomodus nicht unterstützt.

Hinweis 2: Die Funktionen „HDMI-Farbbereich“ und „HDMI-Suchinfo“ werden nur im HDMI-Modus unterstützt.

Hinweis 3: Funktionen variieren je nach Modelldefinition.

Hinweis 4: Für eine einwandfreie 3D-Anzeige müssen die richtigen Einstellungen im 3D-Anwendungsprogramm der Grafikkarte vorgenommen werden.

Hinweis 5: SW-Player wie der Stereoscopic Player und der DDD TriDef Media Player können Dateien im 3D-Format unterstützen. Sie können diese drei Player auf der folgenden Webseite herunterladen,

- Stereoscopic Player (Testversion):

http://www.3dtv.at/Downloads/Index_en.aspx

- DDD TriDef Media Player (Testversion):

<http://www.tridef.com/download/TriDef-3-D-Experience-4.0.2.html>

Hinweis 6: „3D L/R Invert“ ist nur bei aktiviertem 3D verfügbar.

Hinweis 7: Wenn der Projektor eingeschaltet wird und 3D noch aktiviert ist, erscheint eine entsprechende Erinnerungsmeldung. Bitte ändern Sie die Einstellung je nach der geplanten Wiedergabe.



Einstellung

Quellenausw.	Manuell über Quellenmenü, Auto über intelligente Erkennung.
Auto-Bildschirm	Standardmäßig auf „Ein“; das Hoch-/Herunterfahren der elektronischen Leinwand richtet sich nach der Ein-/Abschaltung des Projektors.
5-V-Gleichspannungsausgang	Standard ist „Ein“. Wählen Sie zum Deaktivieren der 5-V-Gleichspannung-Verbindung „Aus“. <Hinweis> Ausgabe von 5 V/1,5A, wenn keine MHL-Quelle erkannt wird. Warnung! Die 5-V-Gleichspannungsausgabe kann bei Anschluss an einen PC zu einem Stromversorgungskonflikt und dadurch zu einem Stromschlag und/oder einer Verletzung führen.
VGA OUT (Standby)	Standard ist „Aus“. Wählen Sie zum Aktivieren der VGA OUT-Verbindung „Ein“.
Testbild	Standard ist „Aus“ (Funktion ist deaktiviert). Wählen Sie zum Aktivieren des Testmusters für die Installation „Ein“.
LAN	LAN-Bereitschaft Standard ist „Aus“. Wählen Sie zum Aktivieren der LAN-Steuerung im Bereitschaftsmodus „Ein“.
	LAN-IP Zeigt die IP-Adresse.
	LAN-Maske Zeigt die Maskenadresse.
	LAN zurücksetzen Setzt die LAN-Funktion zurück.
Information	Zeigt Projektorinformationen wie Modellnamen, Eingangsquelle, Signaltyp, Anzeigemodus, Softwareversion und QR-Code an.
	Scannen Sie den QR-Code, wenn Sie per Mobilgerät eine Verbindung mit dem Acer-Projektor-Portal herstellen möchten. 
Zurücksetzen	Drücken Sie die Taste „ENTER“ und wählen Sie „Ja“, um die Parameter in sämtlichen Menüs auf die werkseitigen Standardwerte zurückzusetzen.



Hinweis: Funktionen variieren je nach Modelldefinition.



Verwaltung

ECO-Modus	Wählen Sie „Ein“, um die Projektorlampe zu dämpfen und damit den Stromverbrauch zu reduzieren, die Lampenlebensdauer zu verlängern und Rauschen zu reduzieren. Wählen Sie „Aus“, um in den Normalmodus zu wechseln.
Große Höhe	Zum Einschalten des Große Höhe-Modus wählen Sie „Ein“. Diese Option bewirkt einen ständigen Betrieb der Lüfter bei voller Drehzahl, um den Projektor auch in großen Höhen ausreichend kühlen zu können.
Auto-Aus	Der Projektor wird automatisch ausgeschaltet, wenn es innerhalb der festgelegten Zeit keine Signaleingabe gibt. (Standard ist 15 Minuten)
Menüanzeigedauer (Sekunden)	Wählen Sie die Anzeigedauer des Bildschirmsmenüs. (Standard sind 15 Sekunden) Wählen Sie zum manuellen Ausblenden des Hauptmenüs mittels Direkttaste durch den Nutzer „Manuell“.
Gerät ein	Wählen Sie zum Einschalten des Projektors bei Einstecken des Netzkabels „Ein“.
Lampe	Lampenstd. Hier wird die gesamte Betriebszeit der Lampe angezeigt (in Stunden).
	Lampenwechsel Erinnerung Aktivieren Sie diese Funktion, um sich an das Auswechseln der Lampe 30 Stunden vor dem Erreichen der Lampenstandzeit durch eine Anzeige aufmerksam machen zu lassen.
	Reset Lampe Wählen Sie „Ja“ und drücken Sie zum Rücksetzen des Lampenbetriebszeit-Zählers auf 0 Stunden „ENTER“.
Sprache	Das OSD-Menü kann in verschiedenen Sprachen angezeigt werden. Wählen Sie mit der   -Taste Ihre bevorzugte Menüsprache. • Drücken Sie zum Bestätigen der Auswahl „ENTER“.



Hinweis: Funktionen variieren je nach Modelldefinition.

Audio

Lautstärke	<ul style="list-style-type: none">• Drücken Sie auf , um die Lautstärke zu verringern.• Drücken Sie auf , um die Lautstärke zu erhöhen.
Stumm	<ul style="list-style-type: none">• Wählen Sie „Ein“, um die Tonausgabe verstummen zu lassen.• Wählen Sie „Aus“, um die Lautstärke wiederherzustellen.



.....
Hinweis: Funktionen variieren je nach Modelldefinition.

Acer LAN-Webseitenverwaltung

Anmeldung

Öffnen Sie einen Browser, geben Sie die Server-IP-Adresse (192.168.100.10) zum Aufrufen der nachstehenden Webseite der Acer LAN-Webseitenverwaltung ein. Vor dem Einsatz ist ein Kennwort zur Anmeldung erforderlich.

Wählen Sie einen Benutzer. **Administrator** verfügt über hohe Autorität, kann mehr Aktionen durchführen, wie z. B. Netzwerk- und Alarmeinstellungen. Das Standardkennwort des Administrators lautet „admin“. **User (Benutzer)** verfügt über normale Autorität, das Standardkennwort lautet „user“. Geben Sie das richtige Kennwort ein, klicken Sie dann auf die Anmelden-Schaltfläche.

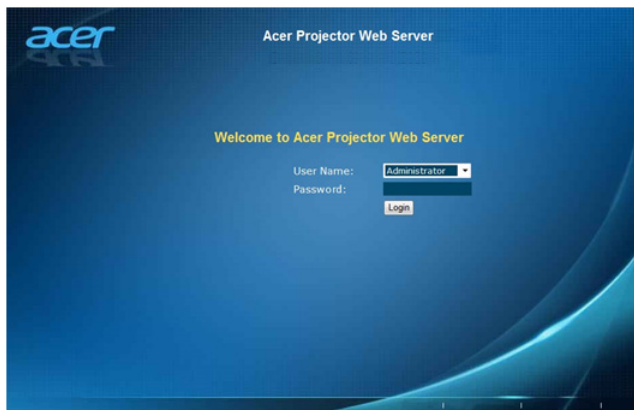

Startseite

Die **Home (Startseite)** zeigt den Verbindungsstatus, zusätzlich finden Sie hier drei Hauptfunktionen: **Bedienfeld**, **Netzwerkeinstellungen** und **Alarmeinstellungen**.

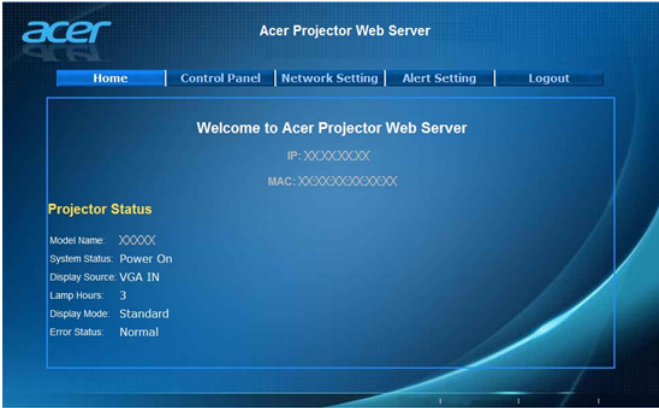

Hinweis: Alarmeinstellungen und Netzwerkeinstellungen lassen sich nur über das Administratorkonto aufrufen.

Bedienfeld

Endbenutzer können Projektorwerte über diese Seite regeln und anpassen.

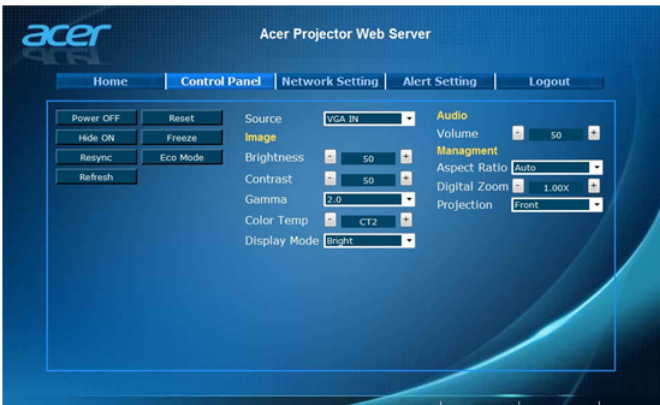

Netzwerkeinstellungen

Endbenutzer können IP-Adresse und Kennwort wie gewünscht festlegen. Der Projektor startet automatisch neu, wenn Sie nach dem Ändern von Netzwerkeinstellungen oder Kennwörtern auf „Anwenden“ klicken.

The screenshot shows the 'Acer Projector Web Server' interface with the 'Network Setting' tab selected. The page is divided into two main sections: 'Network Setting' and 'Password Setting'. The 'Network Setting' section includes radio buttons for 'DHCP' (selected) and 'Manual', and input fields for IP Address (192.168.100.10), Subnet Mask (255.255.255.0), Gateway (192.168.0.254), and DNS Server (192.168.0.51). The 'Password Setting' section includes radio buttons for 'Administrator' (Enable/Disable), 'User' (Enable/Disable), and input fields for New Password and Confirm Password. An 'Apply' button is located at the bottom of each section.

Alarmeinstellungen

Endbenutzer können eMails mit Fehlermeldungen direkt versenden, falls ein Problem mit dem Projektor auftritt.

The screenshot shows the 'Acer Projector Web Server' interface with the 'Alert Setting' tab selected. The page is divided into three main sections: 'Email Setting', 'SMTP Setting', and 'Alert Condition'. The 'Email Setting' section includes input fields for To, Cc, Subject, and From. The 'SMTP Setting' section includes input fields for Server, User Name, and Password. The 'Alert Condition' section includes checkboxes for Fan Lock, Over Temperature, Lamp Fail, and Color Wheel Error. A 'Submit' button is located at the bottom of the 'Alert Condition' section.

Abmelden

Wenn Sie auf Abmelden klicken, gelangen Sie nach 5 Sekunden wieder zurück zur Anmeldungsseite.

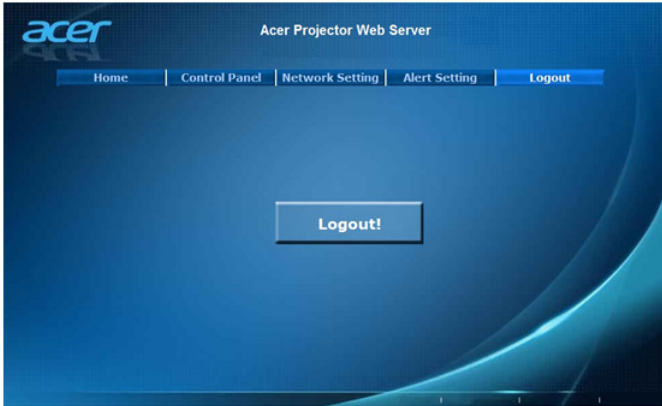

.....
Hinweis: Funktionen variieren je nach Modelldefinition.

Anhang

Fehlerbehebung

Falls Probleme mit dem Acer Projektor auftreten, sehen Sie bitte in der folgenden Fehlerbehebungsanleitung nach. Wenden Sie sich bitte an Ihren Händler oder das nächstgelegene Kundendienstzentrum, wenn Ihr Problem sich nicht beseitigen lässt.

Bildprobleme und Lösungen

#	Problem	Lösung
1	Es wird kein Bild angezeigt	<ul style="list-style-type: none"> Führen Sie die Verbindung wie im Abschnitt „Inbetriebnahme“ beschrieben aus. Überprüfen Sie, ob die Kontaktstifte der Anschlüsse verbogen oder abgebrochen sind. Überprüfen Sie, ob die Projektionslampe richtig installiert ist. Lesen Sie hierzu den Abschnitt „Auswechseln der Lampe“. Überprüfen Sie, ob die Objektivabdeckung entfernt und der Projektor eingeschaltet wurde.
2	Partiell, rollend oder falsch angezeigtes Bild (bei PC (Microsoft® Windows® 2000, XP, Vista®, Windows 7, Windows 8.1, Windows 10, Macintosh® OS, ChromeOS))	<ul style="list-style-type: none"> Im Fall eines falsch angezeigten Bildes: <ul style="list-style-type: none"> Öffnen Sie unter „Arbeitsplatz“ die „Systemsteuerung“ und klicken dann doppelt auf das „Anzeige“-Symbol. Wählen Sie den Registerreiter „Einstellungen“. Stellen Sie sicher, dass die Anzeigauflösungseinstellung 1920 x 1200 (WUXGA-RB) oder weniger beträgt. Klicken Sie auf die Schaltfläche „Erweitert“. Falls das Problem bestehen bleibt, muss auch die Einstellung des verwendeten Monitors wie folgt geändert werden: <ul style="list-style-type: none"> Stellen Sie sicher, dass die Auflösungseinstellung 1920 x 1200 (WUXGA-RB) oder weniger beträgt. Klicken Sie auf die Schaltfläche „Ändern“ auf der Registerkarte „Monitor“. Klicken Sie auf „Alle Hardwarekomponenten dieser Geräteklasse“. Wählen Sie im Feld „Hersteller“ die Option „Standardmonitortypen“ und dann die benötigte Auflösung aus dem „Modelle“-Feld aus. Stellen Sie sicher, dass die Anzeigauflösungseinstellung des Monitors 1920 x 1200 (WUXGA-RB) oder weniger beträgt.

3	Bild nur teilweise, rollend oder falsch angezeigt (Bei Notebooks)	<ul style="list-style-type: none"> • Im Fall eines falsch angezeigten Bildes: <ul style="list-style-type: none"> • Führen Sie zuerst die oben beschriebenen Schritte für Punkt 2 zur Einstellung der Auflösung des Computers aus. • Schalten Sie die Ausgabeinstellungen um, indem Sie z.B. auf [Fn]+[F4], Compaq [Fn]+[F4], Dell [Fn]+[F8], Gateway [Fn]+[F4], IBM [Fn]+[F7], HP [Fn]+[F4], NEC [Fn]+[F3], Toshiba [Fn]+[F5] • Wenn Sie Probleme bei der Änderung der Auflösung haben oder das Bild am Monitor hängen bleibt, sollten Sie alle Geräte inklusive des Projektors neu starten.
4	Der Bildschirm des Notebook-Computers zeigt die Präsentation nicht an	<ul style="list-style-type: none"> • Bei Verwendung eines Notebook-PCs mit Microsoft® Windows®: Manche Notebook-PCs deaktivieren ihren eigenen Bildschirm, wenn ein zweites Anzeigegerät angeschlossen ist. Wie Sie den Notebook-Bildschirm aktivieren, erfahren Sie von der Dokumentation Ihres Notebooks. • Bei Verwendung eines Notebooks mit dem Betriebssystem von Apple® Mac®: Öffnen Sie „Display“ unter „System Preference“ und stellen „Video Mirroring“ auf „Ein“.
5	Das Bild wackelt oder flimmert	<ul style="list-style-type: none"> • Korrigieren Sie das Bild über die Funktion „Abstimmung“. Lesen Sie hierzu den Abschnitt „Bild“. • Ändern Sie auf Ihrem Computer die Farbeinstellung für den Monitor.
6	Das Bild hat einen senkrechten flimmernden Streifen	<ul style="list-style-type: none"> • Ändern Sie die Einstellung der Funktion „Frequenz“. Lesen Sie hierzu den Abschnitt „Bild“. • Überprüfen Sie den Anzeigemodus der Grafikkarte und ändern ihn gegebenenfalls in einen mit diesem Projektor kompatiblen Modus.
7	Das Bild ist unscharf	<ul style="list-style-type: none"> • Stellen Sie sicher, dass die Objektivabdeckung entfernt ist. • Stellen Sie die Bildschärfe über den Fokusring des Projektors ein. • Stellen Sie sicher, dass die Projektionsfläche 1 bis 9,2 (Serie H7850/V7850/E270/V270/HE-4K20/HT-4K20/M550/V550/D4K1701/D4K1702) / 1 bis 8 Meter (Serie H6815/V6815/E8615/E8615C/ET-4K15/HT-4K15/GM834/HV834/VH-735/TH-735/D4K1735/D4K1732) Meter vom Projektor entfernt ist. Lesen Sie hierzu den Abschnitt „So erhalten Sie eine bevorzugte Bildgröße durch Justieren der Entfernung und des Zoomfaktors“.

8	Das Bild ist bei einer DVD Wiedergabe im „Breitbild“-Format langgestreckt	<p>Wenn Sie eine DVD wiedergeben, die im anamorphen oder 16:9-Seitenverhältnis kodiert ist, müssen Sie gegebenenfalls die folgenden Einstellungen vornehmen:</p> <ul style="list-style-type: none"> • Wenn Sie einen DVD-Titel im 4:3-Format wiedergeben, ändern Sie bitte über das OSD-Menü des Projektors das Format in 4:3. • Wenn das Bild auch dann noch langgestreckt ist, müssen Sie das Seitenverhältnis ändern. Bitte stellen Sie auf Ihrem DVD-Player das Seitenverhältnis auf 16:9 (Breitbild) ein. • Wenn Sie einen DVD-Titel im Letter Box- (LBX-) Format wiedergeben, ändern Sie über das OSD-Menü des Projektors das Format in Letter Box.
9	Bild zu klein oder zu groß	<ul style="list-style-type: none"> • Stellen Sie den Zoomring am Projektor ein. • Rücken Sie den Projektor näher an die Leinwand oder weiter von der Leinwand weg. • Drücken Sie „MENÜ“ auf der Fernbedienung. Rufen Sie „Bild --> Seitenverhältnis“ auf, versuchen Sie verschiedene Einstellungen oder drücken Sie zum direkten Anpassen die Taste „RATIO“ an der Fernbedienung.
10	Das Bild hat schräge Seiten	<ul style="list-style-type: none"> • Ändern Sie, wenn möglich, die Position des Projektors, so dass er in der Mitte steht.
11	Das Bild ist falsch herum	<ul style="list-style-type: none"> • Wählen „Bild --> Projektion“ im OSD Menü und ändern die Projektionsrichtung.

OSD-Meldungen

#	Zustand	Erläuterung
1	Meldung	<ul style="list-style-type: none"> • Gebläse versagt - Das Systemgebläse funktioniert nicht. <div style="background-color: black; color: white; padding: 5px; text-align: center;"> <p>Gebläse versagt Die Lampe wird demnächst autom. Ausgeschaltet.</p> </div> • Projektor überhitzt - Die empfohlene Betriebstemperatur des Projektors wurde überschritten. Der Projektor muss abgekühlt werden, bevor er weiter verwendet werden darf. Bitte prüfen Sie die folgende Mitteilung. <div style="background-color: black; color: white; padding: 5px;"> <p>Projektor überhitzt, System schaltet sich in Kürze automatisch ab, bitte: 1. Prüfen, ob die Umgebungstemperatur zwischen 5 und 40 Grad liegt. 2. Prüfen, ob der Filter gereinigt werden muss. 3. Prüfen, ob die Zu- oder Abluftöffnungen blockiert sind. 4. Prüfen, ob der Höhenmodus eingestellt ist, wenn der Projektor in großer Höhe verwendet wird.</p> </div> • Lampe auswechseln - Die Lampe erreicht bald seine Standzeit. Bereiten Sie sich vor, sie bald auszuwechseln. <div style="background-color: black; color: white; padding: 5px; text-align: center;"> <p>Die Lampe kommt an ihr Ende für eine Nutzung mit voller Leistung. Auswechseln empfohlen</p> </div>

Probleme mit dem Projektor

#	Zustand	Lösung
1	Der Projektor reagiert auf keine Steuerung	Schalten Sie, wenn möglich, den Projektor aus, ziehen das Netzkabel heraus und warten für mindestens 30 Sekunden, bevor Sie das Netzkabel wieder anschließen.
2	Die Lampe erlischt oder macht einen Knall	Wenn das Ende der Lampenlebensdauer erreicht ist, erlischt die Lampe mit einem lauten Knallgeräusch. In diesem Fall lässt sich das Gerät nicht mehr einschalten, bis das Lampenmodul ausgewechselt ist. Folgen Sie den Anweisungen im Abschnitt „Auswechseln der Lampe“, um die Lampe auszuwechseln.

Liste mit LED- und Alarm-Definitionen

LED-Meldungen

Meldung	Lampen_LED	Temperatur_LED	Betriebs-LED	
	Rot	Rot	Rot	Blau
Netzsteckereingang	Blinkt ein zu aus, 100 ms	Blinkt ein zu aus, 100 ms	Blinkt ein zu aus, 100 ms	--
Standby	--	--	EIN	--
Ein-/Austaste EIN	--	--	--	EIN
Lampen-Neuversuch	--	--	--	Schnell blinkend
Ausschalten (Abkühlung im Gang)	--	--	Schnell blinkend	--
Ein-/Austaste aus (Kühlvorgang abgeschlossen; Standby-Modus)	--	--	EIN	--
Fehler (Überhitzung)	--	EIN	--	EIN
Fehler (Gebläse versagt)	--	Schnell blinkend	--	EIN
Fehler (Lampe versagt)	EIN	--	--	EIN
Fehler (Farbrad versagt)	Schnell blinkend	--	--	EIN

Auswechseln der Lampe

Entfernen Sie mit Hilfe eines Schraubenziehers die Schrauben am Deckel. Ziehen Sie anschließend die Lampe heraus.

Der Projektor erkennt automatisch die Betriebszeit der Lampe. Die Warnmeldung „Die Lampe kommt an ihr Ende für eine Nutzung mit voller Leistung. Auswechseln empfohlen“ erscheint. Wenn Sie diese Meldung sehen, sollten Sie die Lampe so bald wie möglich austauschen. Stellen Sie sicher, dass sich der Projektor mindestens 30 Minuten lang abgekühlt hat, bevor Sie die Lampe auswechseln.



Warnung: Das Lampenfach ist heiß! Lassen Sie das Gerät abkühlen, bevor Sie die Lampe auswechseln!

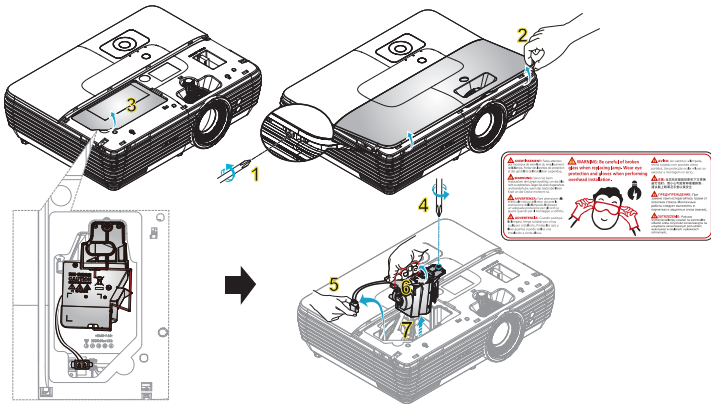

So wechseln Sie die Lampe aus

Schalten Sie den Projektor aus, indem Sie den Stromschalter drücken.

Lassen Sie den Projektor mindestens 30 Minuten lang abkühlen.

Trennen Sie das Gerät vom Stromnetz.

- 1 Lösen Sie die Abdeckungsschraube mit einem Schraubendreher. (Abbildung 1)
In Pfeilrichtung drücken und Abdeckung nach oben drücken. (Abbildung 2)
Schutz entfernen. (Abbildung 3)
- 2 Entfernen Sie die Schraube, die das Lampenmodul hält. (Abbildung 4)
Ziehen Sie den Lampenstecker heraus. (Abbildung 5)
Heben Sie den Griff an, sodass er nach oben ragt. (Abbildung 6)
- 3 Ziehen Sie mit etwas Kraft das Lampenmodul heraus. (Abbildung 7)

Verwenden Sie zum Ersetzen des Lampenmoduls eine neue Lampe und befolgen die obigen Schritte in umgekehrter Reihenfolge.



Warnung: Achten Sie zur Vermeidung von Verletzungen darauf, weder das Lampenmodul fallen zu lassen noch die Birne anzufassen. Die Birne kann zerbrechen und Verletzungen verursachen, wenn das Lampenmodul herunterfällt.

Deckenmontage

Möchten Sie den Projektor mit einer Deckenmontagevorrichtung installieren, dann folgen Sie bitte den nachstehenden Schritten:

- 1 Bohren Sie vier Löcher in einen soliden Bestandteil der Deckenkonstruktion, und befestigen Sie die Deckenmontagebasis an der Decke.

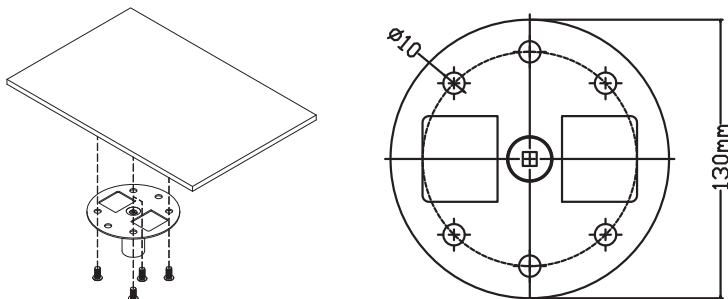

- 2 Wählen sie die Längenkombination basierend auf der tatsächlichen Umgebung. (CM-015 beinhaltet nicht Typ 2 und Typ 3.)

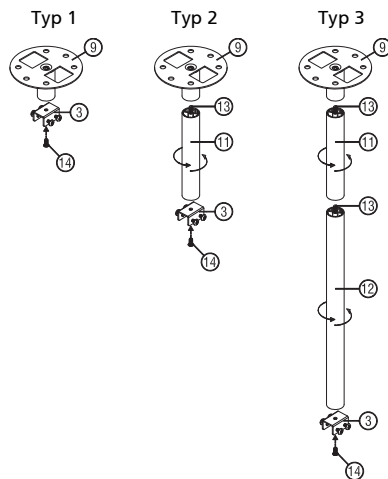

- 3 Typ 1:
Verwenden Sie für die Standardgröße drei Halterungsschrauben zur Befestigung des Projektors an der Deckenmontagehalterung.
Typ 2 und Typ 3:
Alternativ nutzen Sie für die größere Größe die ausziehbaren Erweiterungen für besseren Halt.

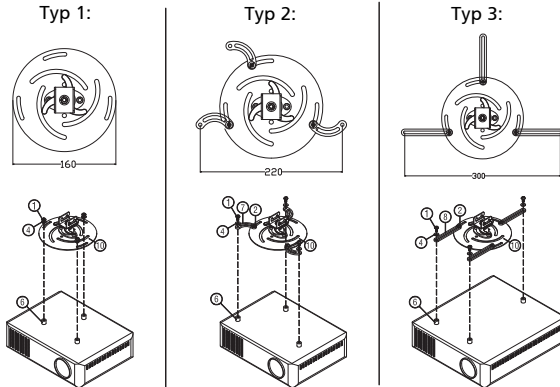

Hinweis: Es ist ratsam einen angemessenen Abstand zwischen dem Halblech und dem Projektor zu halten, um eine ausreichende Wärmeerstreuung zu gewährleisten.

- 4 Verbinden Sie den Anschluss am Gerät mit der Projektorhalterung (Abbildung 1), fixieren Sie die Konstruktion dann mit vier Schrauben (Abbildung 2).

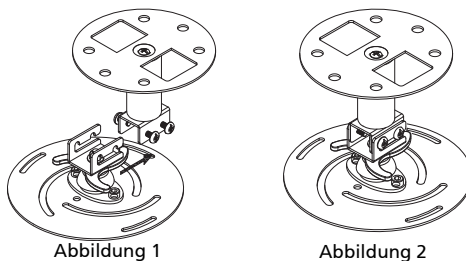

- 5 Versstellen Sie gegebenenfalls den Winkel und die Position.

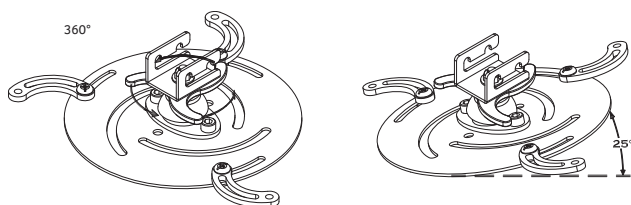

Schraubentyp B		Unterlegscheibentyp	
Durchmesser (mm)	Länge (mm)	Groß	Klein
4	25	V	V

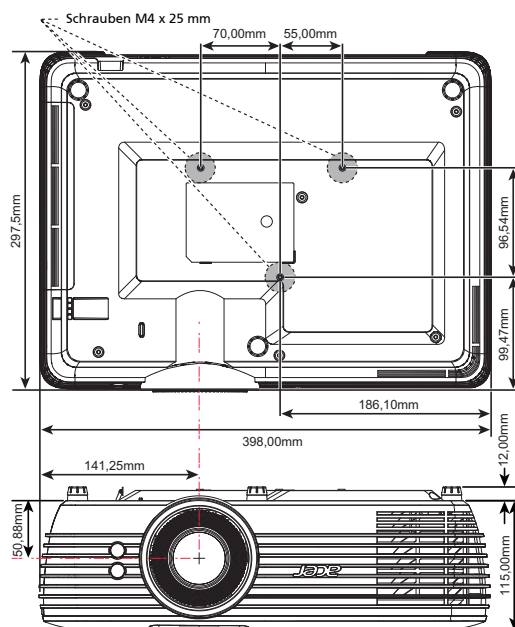

Technische Daten

Die nachstehenden technischen Daten können ohne Ankündigung geändert werden. Die endgültigen technischen Daten entnehmen Sie bitte den von Acer für den Vertrieb veröffentlichten Angaben.

Projektionssystem	DLP®-4K-UHD
Auflösung	Native Auflösung von 3840 x 2160 <ul style="list-style-type: none"> Maximal: UXGA (1600 x 1200), WSXGA+ (1680 x 1050), 1080p (1920 x 1080), WUXGA-RB (1920 x 1200), UHD (3840 x 2160), 4K (4120 x 2160)
Computerkompatibilität	IBM PCs und kompatible, Apple Macintosh, iMac und VESA-Standards: SXGA, XGA, VGA, SVGA, SXGA+, WXGA, WXGA+, WSXGA+
Videokompatibilität	HDTV (720p, 1080i, 1080p), EDTV (480p, 576p), SDTV (480i, 576i), 2160p
Seitenverhältnis	Auto, Vollbild, 4:3, 16:9, L.Box, Anamorph 2,35:1
Mögliche Anzeigefarben	1,07 Milliarden Farben
Optisches Zoomverhältnis	<ul style="list-style-type: none"> Serie H7850/V7850/E270/V270/HE-4K20/HT-4K20/M550/V550/D4K1701/D4K1702: 1,6-fach Serie H6815/V6815/E8615/E8615C/ET-4K15/HT-4K15/GM834/HV834/VH-735/TH-735/D4K1735/D4K1732: 1,3-fach
Projektionsfaktor	<ul style="list-style-type: none"> Serie H7850/V7850/E270/V270/HE-4K20/HT-4K20/M550/V550/D4K1701/D4K1702: 1,39 bis 2,22:1 (65 Zoll bei 2 m) Serie H6815/V6815/E8615/E8615C/ET-4K15/HT-4K15/GM834/HV834/VH-735/TH-735/D4K1735/D4K1732: 1,21 bis 1,59:1 (75 Zoll bei 2,0m)
Projektionsobjektiv	<ul style="list-style-type: none"> Serie H7850/V7850/E270/V270/HE-4K20/HT-4K20/M550/V550/D4K1701/D4K1702: F = 2,50 – 3,26, f = 20,91 – 32,62 mm, Manueller Zoom und Fokus Serie H6815/V6815/E8615/E8615C/ET-4K15/HT-4K15/GM834/HV834/VH-735/TH-735/D4K1735/D4K1732: F = 1,94 – 2,23, f = 12,81 – 16,74 mm, Manueller Zoom und Fokus
Projektionsbildschirmgröße (diagonal)	<ul style="list-style-type: none"> Serie H7850/V7850/E270/V270/HE-4K20/HT-4K20/M550/V550/D4K1701/D4K1702: 52 – 762 cm Serie H6815/V6815/E8615/E8615C/ET-4K15/HT-4K15/GM834/HV834/VH-735/TH-735/D4K1735/D4K1732: 94cm bis 762cm
Projektionsentfernung	<ul style="list-style-type: none"> Serie H7850/V7850/E270/V270/HE-4K20/HT-4K20/M550/V550/D4K1701/D4K1702: 1 – 9,2 m Serie H6815/V6815/E8615/E8615C/ET-4K15/HT-4K15/GM834/HV834/VH-735/TH-735/D4K1735/D4K1732: 1 – 8 m
Horizontale Scanrate	15 - 135 kHz
Vertikale Bildwiederholrate	24 - 120 Hz
Lampentyp	240 W-Leuchtmittel, vom Benutzer austauschbar
Audio	Interner Lautsprecher mit 2 x 5-W-Ausgabe

Gewicht	5,5 kg
Abmessungen (B x T x H)	398 mm x 297,5 mm x 127 mm (15,7 Zoll x 11,7 Zoll x 5,0 Zoll)
Stromversorgung	Wechselspannungseingang, 100 – 240 V, Stromversorgung mit Auto-Umschaltung
Stromverbrauch	<ul style="list-style-type: none"> • Serie H7850/V7850/E270/V270/HE-4K20/HT-4K20/M550/V550/D4K1701/D4K1702: Normalmodus: 325 W ± 10 % bei 110 V Wechselspannung ECO-Modus: 235 W ± 10 % bei 110 V Wechselspannung Bereitschaftsmodus < 0,5 W • Serie H6815/V6815/E8615/E8615C/ET-4K15/HT-4K15/GM834/HV834/VH-735/TH-735/D4K1735/D4K1732: Normalmodus: 310 W ± 10 % bei 110 V Wechselspannung ECO-Modus: 230 W ± 10 % bei 110 V Wechselspannung Bereitschaftsmodus < 0,5 W
Betriebstemperatur	0 °C bis 40 °C
Standardlieferumfang	<ul style="list-style-type: none"> • Netzkabel x 1 • HDMI-Kabel x 1 • Fernbedienung x 1 • AAA-Batterie x 2 (für Fernbedienung) (optional) • Bedienungsanleitung (CD-ROM) x 1 • Kurzanleitung x 1 • Tragetasche x 1 (optional)

E/A-Anschlüsse	H7850/V7850/E270/V270/ HE-4K20/ HT-4K20/M550/V550/D4K1701/ D4K1702	H6815/V6815/E8615/E8615C/ ET-4K15/ HT-4K15/GM834/HV834/VH-735/ TH-735/D4K1735/D4K1732
Netzanschluss	V	V
VGA IN	V	V
HDMI1	V	V
HDMI2/MHL	V	V
RJ45-LAN-Eingang	V	X
VGA-Ausgang	V	X
RS232	V	V
3,5-mm-Audioeingang	V	V
3,5-mm-Audioausgang	V	V
Ausgabe von 5 V Gleichspannung	V	V
Ausgabe von 12V Gleichspannung	V	V
Serviceanschluss	V	V
S/PDIF-Ausgang	X	V



.....

Hinweis: Das Design und die technischen Daten können ohne Ankündigung geändert werden.

Kompatible Modi

A. VGA analog

1 VGA analog - PC-Signal

Modi	Auflösung	V.Frequenz [Hz]	H.Frequenz [KHz]
VGA	640x480	60	31,5
	640x480	72	37,9
	640x480	75	37,5
	640x480	85	43,3
	640x480	120	61,9
SVGA	800x600	56	35,1
	800x600	60	37,9
	800x600	72	48,1
	800x600	75	46,9
	800x600	85	53,7
XGA	800x600	120	77,4
	1024x768	60	48,4
	1024x768	70	56,5
	1024x768	75	60,0
	1024x768	85	68,7
SXGA	1024x768	120	99,0
	1152x864	70	63,8
	1152x864	75	67,5
	1152x864	85	77,1
	1280x1024	60	64,0
QuadVGA	1280x1024	72	77,0
	1280x1024	75	80,0
	1280x1024	85	91,1
	1280x960	60	60,0
	1280x960	75	75,2
SXGA+	1400x1050	60	65,3
UXGA	1600x1200	60	75,0
PowerBook G4	640x480	60	31,4
PowerBook G4	640x480	66,6 (67)	34,9
PowerBook G4	800x600	60	37,9
PowerBook G4	1024x768	60	48,4
PowerBook G4	1152x870	75	68,7
PowerBook G4	1280x960	75	75,0
i Mac DV (G3)	1024x768	75	60,0

2 VGA analog - erweiterte Breitbild-Frequenz

Modi	Auflösung	V.Frequenz [Hz]	H.Frequenz [KHz]
WXGA	1280x768	60	47,8
	1280x768	75	60,3
	1280x768	85	68,6
	1280x720	60	44,8
	1280x800-RB	120	101,6
	1280x800	120	92,9
	1280x800	60	49,6
	1920x1200	60	74
	1440x900	60	59,9
	WSXGA+	1680x1050	60
	1920x1080 (1080P)	60	67,5
	1366x768	60	47,7
WUXGA	1920x1200-RB	59,9	74,00

3 VGA analog - Component-Signal

Modi	Auflösung	V.Frequenz [Hz]	H.Frequenz [KHz]
480i	720x480 (1440x480)	59,94 (29,97)	15,7
576i	720x576 (1440x576)	50 (25)	15,6
480p	720x480	59,94	31,5
576p	720x576	50	31,3
720p	1280x720	60	45,0
720p	1280x720	50	37,5
1080i	1920x1080	60 (30)	33,8
1080i	1920x1080	50 (25)	28,1
1080p	1920x1080	23,97/24	27,0
1080p	1920x1080	60	67,5
1080p	1920x1080	50	56,3
Grafikquellen- Monitorbereichsgrenzen	Horizontale Scanrate:		15 k-104 kHz
	Vertikale Scanrate:		24-120 Hz
	Max. Pixelrate:		Analog: 170 MHz

B. HDMI1.4 digital

1 HDMI - PC-Signal

Modi	Auflösung	V.Frequenz [Hz]	H.Frequenz [KHz]
VGA	640x480	60	31,5
	640x480	72	37,9
	640x480	75	37,5
	640x480	85	43,3
	640x480	120	61,9
SVGA	800x600	56	35,1
	800x600	60	37,9
	800x600	72	48,1
	800x600	75	46,9
	800x600	85	53,7
	800x600	120	77,4
XGA	1024x768	60	48,4
	1024x768	70	56,5
	1024x768	75	60,0
	1024x768	85	68,7
	1024x768	120	99,0
SXGA	1152x864	70	63,8
	1152x864	75	67,5
	1152x864	85	77,1
	1280x1024	60	64,0
	1280x1024	72	77,0
	1280x1024	75	80,0
QuadVGA	1280x960	60	60,0
	1280x960	75	75,2
	1400x1050	60	65,3
SXGA+	1400x1050	60	65,3
UXGA	1600x1200	60	75,0
PowerBook G4	640x480	60	31,4
PowerBook G4	640x480	66,6 (67)	34,9
PowerBook G4	800x600	60	37,9
PowerBook G4	1024x768	60	48,4
PowerBook G4	1152x870	75	68,7
PowerBook G4	1280x960	75	75,0
i Mac DV (G3)	1024x768	75	60,0

2 HDMI - erweiterte Breitbild-Frequenz

Modi	Auflösung	V.Frequenz [Hz]	H.Frequenz [KHz]
WXGA	1280x768	60	47,8

	1280x768	75	60,3
	1280x768	85	68,6
	1280x720	60	44,8
	1280x800-RB	120	101,6
	1280x800	120	92,9
	1280x800	60	49,6
	1440x900	60	59,9
	1920x1200	60	74
WSXGA+	1680x1050	60	65,3
	1920x1080 (1080P)	60	67,5
	1920x1080	120	135
	1366x768	60	47,7
WUXGA	1920x1200-RB	59,9	74,0
UHD	3840x2160	30,0	67,5

3 HDMI - Videosignal

Modi	Auflösung	V.Frequenz [Hz]	H.Frequenz [KHz]
480i	720(1440)x480 4:3	59,94 (29,97)	15,7
480i	720(1440)x480 16:9	59,94 (29,97)	15,7
480i	2880x480 16:9	59,94 (29,97)	15,7
576i	720(1440)x576 4:3	50 (25)	15,6
576i	720x576(1440x576) 16:9	50 (25)	15,6
576i	2880x576 16:9	50 (25)	16,6
480p	720x480 4:3	59,9	31,5
480p	720x480 16:9	59,9	31,5
480p	1440x480 16:9	59,9	31,5
576p	720x576 4:3	50	31,3
576p	720x576 16:9	50	31,3
576p	1440x576 16:9	50	31,3
720p	1280x720	60	45,0
720p	1280x720	50	37,5
1080i	1920x1080	60 (30)	33,8
1080i	1920x1080	50 (25)	28,1
1080p	1920x1080	23,97/24	27,0
1080p	1920x1080	60	67,5
1080p	1920x1080	50	56,3
1080p	1920x1080	25	28,1
1080p	1920x1080	30	33,8
UHD	3840x2160	24,0	54,0
UHD	3840x2160	25,0	56,3
UHD	3840x2160	30,0	67,5

4K2K	4096x2160	24,0	54,0
4K2K	4096x2160	25,0	56,3
4K2K	4096x2160	30,0	67,5
Grafikquellen- Monitorbereichsgrenzen	Horizontale Scanrate:		15 k-135 kHz
	Vertikale Scanrate:		24-120 Hz
	Max. Pixelrate:		Digital: 300 MHz

C. HDMI2.0 Digital

1 HDMI - PC-Signal

Modi	Auflösung	V.Frequenz [Hz]	H.Frequenz [KHz]
VGA	640x480	60	31,5
	640x480	72	37,9
	640x480	75	37,5
	640x480	85	43,3
SVGA	800x600	56	35,1
	800x600	60	37,9
	800x600	72	48,1
	800x600	75	46,9
	800x600	85	53,7
	800x600	120	77,4
XGA	1024x768	60	48,4
	1024x768	70	56,5
	1024x768	75	60,0
	1024x768	85	68,7
	1024x768	120	99,0
SXGA	1152x864	70	63,8
	1152x864	75	67,5
	1152x864	85	77,1
	1280x1024	60	64,0
	1280x1024	72	77,0
QuadVGA	1280x1024	75	80,0
	1280x1024	85	91,1
	1280x960	60	60,0
	1280x960	75	75,2
SXGA+	1400x1050	60	65,3
UXGA	1600x1200	60	75,0
PowerBook G4	640x480	60	31,4
PowerBook G4	640x480	66,6 (67)	34,9
PowerBook G4	800x600	60	37,9

PowerBook G4	1024x768	60	48,4
PowerBook G4	1152x870	75	68,7
PowerBook G4	1280x960	75	75,0
i Mac DV (G3)	1024x768	75	60,0

2 HDMI - erweiterte Breitbild-Frequenz

Modi	Auflösung	V.Frequenz [Hz]	H.Frequenz [KHz]
WXGA	1280x768	60	47,8
	1280x768	75	60,3
	1280x768	85	68,6
	1280x720	60	44,8
	1280x800-RB	120	101,6
	1280x800	120	92,9
	1280x800	60	49,6
WSXGA+	1440x900	60	59,9
	1920x1200	60	74,0
	1680x1050	60	65,3
	1920x1080 (1080P)	60	67,5
	1920x1080	120	135
WUXGA	1366x768	60	47,7
	1920x1200-RB	59,9	74,0
UHD	3840x2160	60,0	135,0

3 HDMI - Videosignal

Modi	Auflösung	V.Frequenz [Hz]	H.Frequenz [KHz]
480i	720(1440)x480 4:3	59,94 (29,97)	15,7
480i	720(1440)x480 16:9	59,94 (29,97)	15,7
480i	2880x480 16:9	59,94 (29,97)	15,7
576i	720(1440)x576 4:3	50 (25)	15,6
576i	720x576 (1440x576) 16:9	50 (25)	15,6
	2880x576 16:9	50 (25)	16,6
480p	720x480 4:3	59,9	31,5
480p	720x480 16:9	59,9	31,5
480p	1440x480 16:9	59,9	31,5
576p	720x576 4:3	50	31,3
576p	720x576 16:9	50	31,3
576p	1440x576 16:9	50	31,3

720p	1280x720	60	45,0
720p	1280x720	50	37,5
1080i	1920x1080	60 (30)	33,8
1080i	1920x1080	50 (25)	28,1
1080p	1920x1080	23,97/24	27,0
1080p	1920x1080	60	67,5
1080p	1920x1080	50	56,3
1080p	1920x1080	25	28,1
1080p	1920x1080	30	33,8
UHD	3840x2160	24,0	54,0
UHD	3840x2160	25,0	56,3
UHD	3840x2160	30,0	67,5
UHD	3840x2160	50,0	112,5
UHD	3840x2160	60,0	135,0
4K2K	4096x2160	24,0	54,0
4K2K	4096x2160	25,0	56,3
4K2K	4096x2160	30,0	67,5
4K2K	4096x2160	50,0	112,5
4K2K	4096x2160	60,0	135,0
Grafikquellen- Monitorbereichsgrenzen	Horizontale Scanrate:		15 k-135 kHz
	Vertikale Scanrate:		24-120 Hz
	Max. Pixelrate:		Digital: 600 MHz

D. MHL Digital

Modi	Auflösung	V.Frequenz [Hz]	H.Frequenz [KHz]
VGA	640x480	59,94/60	31,5
480i	720x480 (1440x480)	59,94/60	15,7
480i_4x	2880x480i	59,94/60	15,7
576i	720x576 (1440x576)	50 (25)	15,6
576i_4x	2880x576i	50 (25)	15,6
480p	720x480	59,94/60	31,5
480p_2x	1440x480	59,94/60	31,5
576p	720x576	50	31,3
576p_2x	1440x576	50	31,3
720p	1280x720	59,94/60	45,0
720p	1280x720	50	37,5
1080i	1920x1080	60 (30)	33,8
1080i	1920x1080	50 (25)	28,1

1080p	1920x1080	23,97/24	27,0
1080p	1920x1080	25	28,1
1080p	1920x1080	29,97/30	33,8
Grafikquellen- Monitorbereichsgrenzen	Horizontale Scanrate:	15 k-50 kHz	
	Vertikale Scanrate:	24-60 Hz	
	Max. Pixelrate:	Digital: 75 MHz	



.....

Hinweis: Funktionen variieren je nach Modelldefinition.

Bestimmungen und Sicherheitshinweise

FCC-Erklärung

Dieses Gerät wurde geprüft und hat sich als mit den Grenzwerten für ein Digitalgerät der Klasse B gemäß Teil 15 der Bestimmungen der amerikanischen Bundesbehörde für das Fernmeldewesen FCC (Federal Communications Commission) konform erwiesen. Diese Grenzwerte geben einen angemessenen Schutz gegen schädliche Funkstörungen innerhalb von Wohngebäuden. Dieses Gerät erzeugt und verwendet Funkfrequenzenergie, die ausgestrahlt werden kann und bei unsachgemäßer, nicht der Anleitung des Herstellers entsprechender Installation und Verwendung schädliche Störungen des Rundfunkempfangs verursachen kann.

Es gibt jedoch keine Garantie, dass bei einer bestimmten Installation keine Störungen auftreten. Kommt es durch das Gerät zu Störungen im Radio- oder Fernsehempfang, was sich durch Ein- und Ausschalten des Geräts überprüfen lässt, sollte der user is encouraged to try to correct the interference by one or more of the following measures:

- Richten Sie Ihre Empfangsantenne neu aus, oder stellen Sie sie an einem anderen Ort auf.
- Vergrößern Sie den Abstand zwischen dem Gerät und dem Empfänger.
- Schließen Sie das Gerät an eine Steckdose an, die nicht von demselben Stromkreis wie die Steckdose des Empfängers versorgt wird.
- Wenden Sie sich an den Händler oder einen erfahrenen Radio-/Fernsehtechniker.

Hinweis: Abgeschirmte Kabel

Um weiterhin die Anforderungen der FCC-Bestimmungen zu erfüllen, müssen abgeschirmte Kabel bei allen Verbindungen mit anderen Computergeräten verwendet werden.

Hinweis: Peripheriegeräte

Nur die Peripheriegeräte (Ein-/Ausgabegeräte, Endgeräte, Drucker etc.), die für die Konformität mit den Klasse B-Grenzwerten zertifiziert wurden, dürfen mit diesem Gerät verbunden werden. Der Betrieb mit nicht zertifizierten Peripheriegeräten kann Störungen im Radio- oder Fernsehempfang verursachen.

Achtung

Durch Änderungen oder Modifikationen, die nicht ausdrücklich von dem Hersteller genehmigt wurden, kann die von der Federal Communications Commission erteilte Gerätebetriebsbefugnis des Benutzers ungültig werden.

Betriebsbedingungen

Dieses Gerät entspricht Teil 15 der FCC-Bestimmungen. Betrieb unterliegt den folgenden zwei Bedingungen: (1) Das Gerät darf keine schädlichen Störungen verursachen. (2) Das Gerät muss störfest gegen aufgenommene Störungen sein. Das betrifft auch solche Störungen, die unerwünschte Betriebszustände verursachen könnten.

Hinweis: Für Benutzer in Kanada

Dieses Digitalgerät der Klasse B erfüllt alle Anforderungen der kanadischen Bestimmungen ICES-003.

Remarque à l'intention des utilisateurs canadiens

Cet appareil numérique de la classe B est conforme à la norme NMB-003 du Canada.

Konform mit der russischen/ukrainischen gesetzlichen Zertifizierung



Rechtliche Erklärung zu Funkgeräten



.....
Hinweis: Die folgenden rechtlichen Informationen gelten nur für Modelle mit WLAN- und/oder Bluetooth-Funktionen.

Allgemein

Das Produkt erfüllt alle Anforderungen der Hochfrequenz- und Sicherheitsstandards in allen Ländern bzw. Regionen, in denen seine drahtlose Nutzung genehmigt ist. Je nach den Konfigurationen enthält das Produkt möglicherweise drahtlose Funkgeräte (wie z.B. WLAN- und/oder Bluetooth-Module).

Kanada — Nicht anmeldungspflichtige Funkgeräte mit geringer Ausgangsleistung (RSS-247)

- a Ein CIM (Common Information Model)
 Betrieb unterliegt den folgenden zwei Bedingungen:
 1. Das Gerät darf keine schädlichen Störungen verursachen, und
 2. Das Gerät muss störfest gegen aufgenommene Störungen sein. Dies betrifft auch solche Störungen, die unerwünschte Betriebszustände verursachen könnten.
- b Betrieb im 2,4 GHz-Bereich
 Um Radiointerferenzen am lizenzierten Service zu verhindern, sollte dieses Gerät zur maximalen Abschirmung nur im Hause betrieben werden, bzw. unterliegt bei einer Außeninstallation einer Lizenzierung.

Liste mit zutreffenden Ländern

Die Benutzung des Gerätes muss streng in Übereinstimmung mit den Vorschriften und Beschränkungen im Land der Benutzung sein. Für weitere Informationen nehmen Sie bitte mit der lokalen Behörde in dem Land Kontakt auf, in dem Sie das Gerät benutzen. Siehe <http://ec.europa.eu/enterprise/rtte/implem.htm> zur aktuellsten Länderliste.



Acer Incorporated
8F, 88, Sec. 1, Xintai 5th Rd., Xizhi
New Taipei City 221, Taiwan

Declaration of Conformity

We,

Acer Incorporated

8F, 88, Sec. 1, Xintai 5th Rd., Xizhi, New Taipei City 221, Taiwan

And,

Acer Italy s.r.l.

Via Lepetit, 40, 20020 Lainate (MI) Italy

Tel: +39-02-939-921 ,Fax: +39-02 9399-2913

www.acer.it

Product: DLP Projector
Trade Name: Acer
Model Number: D4K1701/D4K1702/D4K1735/D4K1732
Marketing name: H7850/V7850/H6815/V6815/E270/V270/E8615/E8615C/HE-4K20/
HT-4K20/ET-4K15/HT-4K15/M550/V550/GM834/HV834/VH-735/TH-735

We, Acer Incorporated, hereby declare under our sole responsibility that the product described above is in conformity with the relevant Union harmonization legislations as below Directive and following harmonized standards and/or other relevant standards have been applied:

EMC Directive: 2014/30/EU

<input checked="" type="checkbox"/> EN 55032:2012+AC:2013, Class B	<input checked="" type="checkbox"/> EN 61000-3-2:2014, Class A
<input checked="" type="checkbox"/> EN 55024:2010+A1:2015	<input checked="" type="checkbox"/> EN 61000-3-3:2013

R&TTE Directive: 1999/5/EC (until Jun 12, 2017)

RED Directive: 2014/53/EU (From Jun 13, 2017)

<input type="checkbox"/> EN 300 328 V1.8.1	<input type="checkbox"/> EN 301 511 V9.0.2	<input type="checkbox"/> EN 301 489-7 V1.3.1
<input type="checkbox"/> EN 301 893 V1.7.1	<input type="checkbox"/> EN 301 908-1 V6.2.1	<input type="checkbox"/> EN 301 489-17 V2.2.1
<input type="checkbox"/> EN 300 440-1 V1.6.1	<input type="checkbox"/> EN 301 908-2 V6.2.1	<input type="checkbox"/> EN 301 489-24 V1.5.1
<input type="checkbox"/> EN 300 440-2 V1.4.1	<input type="checkbox"/> EN 301 908-13 V6.2.1	<input type="checkbox"/> EN 50360:2001
<input type="checkbox"/> EN 302 291-1 V1.1.1	<input type="checkbox"/> EN 301 489-1 V1.9.2	<input type="checkbox"/> EN 62479:2010
<input type="checkbox"/> EN 302 291-2 V1.1.1	<input type="checkbox"/> EN 301 489-3 V1.6.1	<input type="checkbox"/> EN 50566:2013
		<input type="checkbox"/> EN 62311:2008
		<input type="checkbox"/> EN 62209-1:2006
		<input type="checkbox"/> EN 62209-2:2010

LVD Directive: 2014/35/EU

<input checked="" type="checkbox"/> EN 60950-1:2006/A11:2009/A1:2010/A12:2011/A2:2013
<input type="checkbox"/> EN 50332-1:2000
<input type="checkbox"/> EN 50332-2:2003

RoHS Directive: 2011/65/EU

<input checked="" type="checkbox"/> EN 50581:2012

ErP Directive: 2009/125/EC

<input type="checkbox"/> Regulation (EU) No. 617/2013	<input type="checkbox"/> Regulation (EC) No. 278/2009; EN 50563:2011
<input checked="" type="checkbox"/> Regulation (EC) No. 1275/2008; EN 50564:2011	

Year to begin affixing CE marking 2017.

RU Jan / Sr. Manager
Acer Incorporated (Taipei, Taiwan)

Jan. 15, 2018

Date



Acer America Corporation
333 West San Carlos St.,
Suite 1500
San Jose, CA 95110
U. S. A.
Tel: 254-298-4000
Fax: 254-298-4147
www.acer.com



Federal Communications Commission Declaration of Conformity

This device complies with Part 15 of the FCC Rules. Operation is subject to the following two conditions: (1) this device may not cause harmful interference, and (2) this device must accept any interference received, including interference that may cause undesired operation.

The following local Manufacturer / Importer is responsible for this declaration:

Product:	DLP Projector
Model Number:	D4K1701/D4K1702/D4K1735/D4K1732
Machine Type:	H7850/V7850/H6815/V6815/E270/V270/E8615/ E8615C/HE-4K20/HT-4K20/ET-4K15/HT-4K15/ M550/V550/GM834/HV834/VH-735/TH-735
Name of Responsible Party:	Acer America Corporation
Address of Responsible Party:	333 West San Carlos St. Suite 1500 San Jose, CA 95110 U. S. A.
Contact Person:	Acer Representative
Phone No.:	254-298-4000
Fax No.:	254-298-4147