

4K TRI-CHROMA LASER PROJECTOR

USER MANUAL

(LTV-3500/LTV-2500)

English01

Français32

Deutsch63

Español94

To Users

Thank you for choosing the AWOL VISION 4K TriChroma Ultra Short Throw Laser . For your security and interest, please read this manual carefully before using the product. To ensure safe and correct use of this product, always comply with the following precautions to avoid dangerous situations and damage to your unit:



The lightning flash with an arrowhead symbol within an equilateral triangle is intended to alert the user to the presence of dangerous voltage within the product's enclosure. The dangerous voltage may be of sufficient magnitude to constitute a risk of electric shock.



The exclamation point within an equilateral triangle is intended to alert the user to the presence of important operating and maintenance (servicing) instructions in the literature accompanying the appliance.

Illustrations of the product, accessories, and user interface in the user manual are for reference purposes only. Actual product and functions may vary due to product enhancements.

Compatibility with 3rd party products, software and services are not guaranteed. We cannot be held liable for any damage or loss suffered while operating, using or connecting to incompatible devices or apps.

The recording and playback of content on this device may require permission from the owner of the copyright or other such rights in that content. It is your responsibility to ensure that your use of this device complies with applicable copyright legislation in your country.

Safety Instructions

Ambient Conditions for this Device

This device must be used in a home or office environment. It must not be used in rooms with high levels of humidity or dust concentration.



High humidity and dust concentration may lead to current leaks in the device. To reduce the risk of fire or electrical shock:

- Do not expose this unit to rain, moisture, dripping or splashing water, and do not place objects filled with liquids, such as vases, cups, etc. on or over the unit.
- Do not touch the device with wet hands.
- Do not expose the device to direct air-conditioning and keep candles or other flames away from the device at all times.
- If used outside, make sure it is protected from moisture.

Installation

Never place a AWOL VISION 4K TriChroma Laser in an unstable location. The product set may fall, causing serious personal injury or death. Many injuries, particularly to children, can be avoided by taking simple precautions such as:



- Using cabinets or stands recommended by AWOL VISION.
- Only using furniture that can safely support the product set.
- Ensuring the product set is not overhanging the edge of the supporting furniture.
- Not placing the product set on tall furniture (for example, cupboards or bookcases) without anchoring both the furniture and product set to a suitable support.
- Not placing the product set on cloth or other materials that may be located between the product set and supporting furniture.
- Educating children about the dangers of climbing on furniture to reach the product set or its controls.

If your existing product set is being retained and relocated, the same considerations as above should be applied.

Power Supply

Incorrect voltages can damage the device. Only connect this unit to a power supply with the correct voltage and frequency noted on the type plate, using the supplied power cable.



WARNING

- Do not overload the power outlets by connecting too many appliances to the same outlet. Overloaded wall outlets, extension cords, etc. are dangerous and can result in electric shock and fire.
- By means of a power cord connected to a socket-outlet with earthing connection.
- Do not touch the power plug with wet hands.
- Do not place heavy objects on the power cable. Route the cable so that it is not kinked or laid over sharp edges, walked on or exposed to chemicals. A power cable with damaged insulation can cause electric shock and fire.
- Pull the power plug, NOT on the cable when disconnecting. The cable can become damaged and cause a short circuit if pulled on.
- Do not place the power cable near a high temperature object.
- Do not use a damaged or loose power cable, or a damaged socket outlet.
- As long as the power plug is connected to a live socket outlet, the device will consume power even in standby mode. The power plug should be disconnected during long periods of absence.

Air Ventilation and High Temperatures

Install your device only where there is proper ventilation, and ensure that there is at least 7.8 inch(20 cm) of free space on the sides and 5.9 inch(15 cm) of free space on the back of the unit for air circulation. Excessive heat and obstruction of ventilation could lead to fire or early failure of some electric components.



WARNING

- Do not block any ventilation openings with newspapers, tablecloths, curtains, etc.
- Do not touch the ventilation openings, they may become hot
- Do not insert foreign objects into the device through the vents..

Cleaning and Care

Clean the device, the screen, and the remote control with a soft, moist, clean and natural cloth only, do not use any chemicals.



- Unplug the power cord prior to cleaning the device.
- Do not use insect repellent, solvent, thinner or other volatile substances on the surface of the AWOL VISION 4K TriChroma Laser. This may degrade the surface quality. Do not spray water or other liquids directly on the device. Liquid inside the device could lead to product failure.

Service and Repair

Risk of electric shock when opening the device.



- Never remove the cover/back of the device, there are no user serviceable parts inside.
- Refer all service to qualified service personnel.
- Do not attempt to modify this product in any way. Unauthorized modification could void the warranty of this unit or cause electric shock and fires.
- If this device requires a repair, please wear laser eye protection with an optical density OD that is 4 or higher and has a wavelength of 459-651nm.

Remote Control Batteries

Incorrect installation may cause battery leakage, corrosion, and explosion.



- Replace only with the same or equivalent type, do not mix old and new batteries.
- Do not mix different battery types.
- Do not use rechargeable batteries.
- Do not burn or break up batteries.
- Discard batteries in a designated disposal area.
- Do not expose batteries to excessive heat such as sunshine, fire, or the like.
- If you do not intend to use the remote control for a long time, then remove the batteries.

Laser

You risk being exposed to laser radiation if you manipulate or alter the product in a way not specified in the user manual. Do not look directly at the lens when this device is on because the laser light may damage your eyes.



WARNING

- This product comes with a laser module. Do not tear or modify this device in any manner; otherwise, it may result in personal injury.

As with any bright light source, DO NOT STARE INTO THE BEAM

$\lambda = 459\sim 471\text{nm}/519\sim 531\text{nm}/635\sim 651\text{nm}$

Wavelength 459~471nm/519~531nm/635~651nm

CLASS 1 LASER PRODUCT

Complies with IEC 60825-1: 2014 and IEC 62471-5: 2015

- The Device complies with US FDA performance standards in 21 CFR 1040.10 and 1040.11 except for conformance as a Risk Group [0,1 or 2-Select appropriate RG] LIP as defined in IEC 62471- 5: Ed.1.0. For more information see Laser Notice No.57, dated May 8, 2019.

- If this device requires a repair, please wear laser eye protection with an optical density OD that is 4 or higher and has a wavelength of 459-651nm.

Certification and Compliance

FCC Notice

This device has been tested and found to comply with the limits for a Class B digital device pursuant to Part 15 of the FCC Rules.

These limits are designed to provide reasonable protection against harmful interference in a residential installation. This device generates, uses, and can radiate radio frequency energy and, if not installed and used in accordance with the instructions, may cause harmful interference to radio communications.

However, there is no guarantee that interference will not occur in a particular installation. If this device does cause harmful interference to radio or television reception, which can be determined by turning the device off and on, the user is encouraged to try to correct the interference by one or more of the following measures:

- Reorient or relocate the receiving antenna.
- Increase the separation between the device and receiver.
- Connect the device into an outlet on a circuit different from that to which the receiver is connected.
- Consult the dealer or an experienced radio/projector technician for help.

FCC Radiation Exposure Statement

The radiated output power of this device meets the limits of FCC/IC radio frequency exposure limits. This device should be operated with a minimum separation distance of 20cm (8 inches) between the equipment and a person's body

IC Notice

This device contains licence-exempt transmitter(s)/receiver(s) that comply with Innovation, Science and Economic Development Canada's licence-exempt RSS(s). Operation is subject to the following two conditions: (1) This device may not cause interference.(2) This device must accept any interference, including interference that may cause undesired operation of the device.

Avis IC

Cet appareil contient des émetteurs/récepteurs exempts de licence qui sont conformes aux RSS exemptés de licence d'Innovation, Sciences et Développement économique Canada. Son fonctionnement est soumis aux deux conditions suivantes : (1) Cet appareil ne doit pas provoquer d'interférences. (2) Cet appareil doit accepter toute interférence, y compris les interférences susceptibles de provoquer un fonctionnement indésirable de l'appareil.

Declaration of FCC Conformity

Trade Name: AWOL VISION

Model: LTV-3500 and LTV-2500

Responsible Party: ELEVATION TECHNOLOGY PARTNERS LLC

Address: 6574 N State Rd 7, Coconut Creek, FL, USA

Email: customersupport@awolvision.com

This device complies with Part 15 of the FCC Rules. Operation is subject to the following two conditions:

- (1) this device may not cause harmful interference, and
- (2) this device must accept any interference received, including interference that may cause undesired operation.

Declaration of Environmental and Packaging Directives

Trade Name: AWOL VISION

Model: LTV-3500 and LTV-2500

Responsible Party: ELEVATION TECHNOLOGY PARTNERS LLC

Address: 6574 N State Rd 7, Coconut Creek, FL, USA

Email: customersupport@awolvision.com

We guarantee/declare the product(s) above comply with the directives and regulations, which including but not limited to:

- (1) EU RoHS Directive (2011/65/EU)
- (2) California Prop 65 (Safe Drinking Water and Toxic Enforcement Act of 1986)
- (3) EU REACH Regulation (Registration, Evaluation, Authorization and Restriction of Chemical)
- (4) TPCH packaging (Toxics in Packaging Clearinghouse Model Legislation)
- (5) Packaging and packaging waste (94/62/EC)

We understand the importance of hazardous substance compliance and guarantee that all related documentation, including but not limited to any material composition data, and any reporting we submitted to be valid and accurate.



Manufactured under license from Dolby Laboratories.

Dolby, Dolby Atmos, and the double-D symbol are registered trademarks of Dolby Laboratories Licensing Corporation. Confidential unpublished works. Copyright © 2012–2020 Dolby Laboratories. All rights reserved.



Manufactured under license from DTS, Inc. (for companies headquartered in the U.S./Japan/Taiwan) or under license from DTS Licensing Limited (for all other companies).

For DTS patents, see <http://patents.dts.com>.

DTS, DTS-HD Master Audio, DTS-HD, Virtual:X, and the DTS-HD logo are registered trademarks or trademarks of DTS, Inc. in the United States and other countries.

© 2020 DTS, Inc. ALL RIGHTS RESERVED.



The terms HDMI and HDMI High-Definition Multimedia Interface, and the HDMI Logo are trademarks or registered trademarks of HDMI Licensing Administrator, Inc. in the United States and other countries.



Manufactured under license from Bluetooth SIG, Inc.

The Bluetooth® word mark and logos are registered trademarks owned by Bluetooth SIG, Inc.

Content

PACKAGE CONTENTS	10
PRODUCT DIAGRAM	11
PROJECTOR	11
REMOTE CONTROL	13
THROW DISTANCE CHART	14
OPERATION GUIDE	15
POWER ON/OFF.....	15
HOME PAGE OVERVIEW	15
ADJUST THE DISPLAY IMAGE AND THE SCREEN	16
KEY STONE CORRECTION	22
ELECTRIC FOCUS ADJUSTMENT	23
CONNECTION WITH PERIPHERALS	24
STREAMING STICK POCKET SETUP	25
BLUETOOTH.....	26
SYSTEM UPGRADE	26
SPECIFICATION	27
MAINTENANCE	29
TROUBLE SHOOTING	29

Package Contents



LTV 3500/2500



Remote



Power Cord



Cleaning Cloth



AAA Batter x 2



AV Input Cable



User Manual



Please keep the original package in case of needed transportation in the future.
Only use attachments/accessories specified by the manufacturer.

Product Diagram

TriChroma Laser

Top

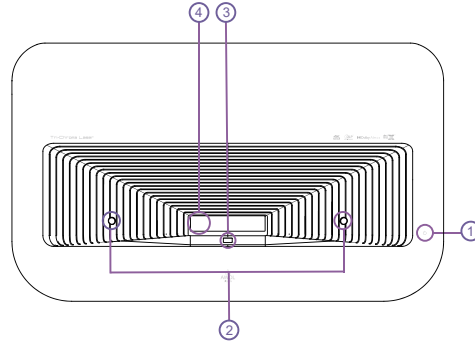

- 1.Power On/Off
- 2.PIR Sensor for Eye Protection
- 3.Laser Outlet Blocked Sensor
- 4.Lens

Front

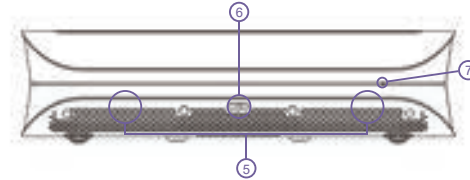

- 5.Speakers
- 6.Remote IR Receiver and Ambient Light Sensor
- 7.LED Status Indicator

Side

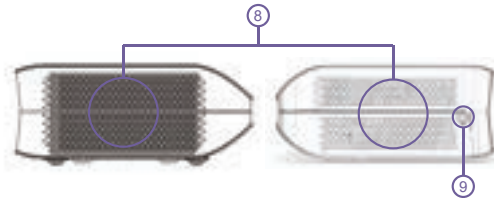

- 8.Heat Dissipation Vents
- 9.USB 2

Back

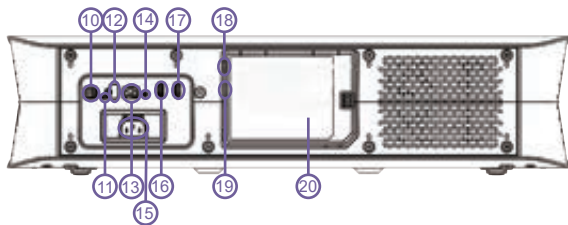

- 10. Optical S/PDIF
- 11. Micro USB (Debug)
- 12. USB 1
- 13. RJ-45 (LAN)
- 14. AV Input
- 15. Power Port
- 16. HDMI 2 (eARC)
- 17. HDMI 3
- 18. USB 3 (Only power)
- 19. HDMI 1
- 20. Patented TV Stick Compartment

Bottom

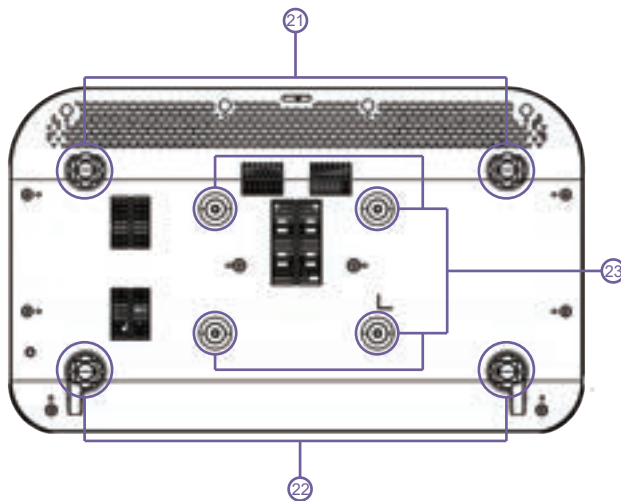

- 21. Front Foot
- 22. Rear Foot
- 23. Mount Hole M6*15mm

Remote Control

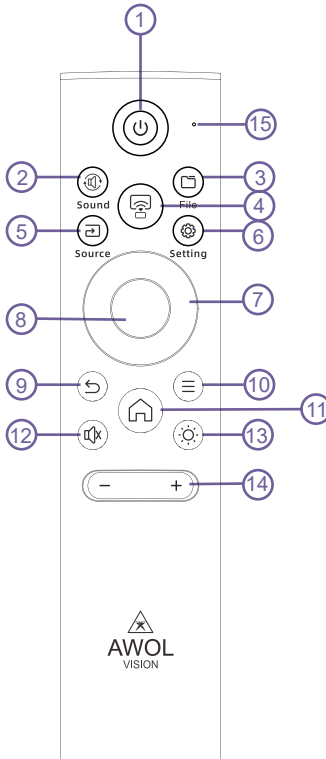

- 1.Power
- 2.Sound
- 3.File
- 4.Cast
- 5.Source
- 6.Setting
- 7.Directionl Button
- 8.Select
- 9.Return
- 10.Menu
- 11.Home
- 12.Mute
- 13.Light Mode
- 14.Volume
- 15.LED indicator



- 1) Hold down the [Menu] button on the remote control to start pairing.
- 2) (2) AAA batteries are required for the remote control.
- 3) The red LED means the remote works in IR mode and the blue LED means the remote works in BT mode.

Throw Distance Chart

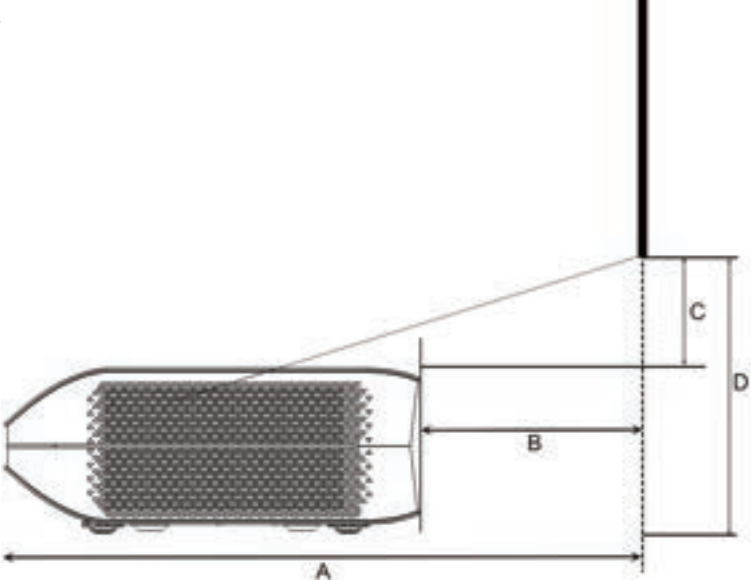

	ImageSize (diagonal)	Image Width	Image Height	A (Image to front)	B (Image to rear)	C (Image to top)	D (Image to foot)
4K16:9 TR=0.25	80	69.7	39.2	19.9	6	7.2	12.9
	100	87.2	49	23.7	9.8	9.4	15.1
	120	104.6	58.8	27.5	13.6	11.3	17
	150	130.7	73.5	34.1	20.2	13.3	19

***All measurements are in inches**

OPERATION GUIDE

POWER ON/OFF

Connect the AWOL VISION 4K TriChroma Laser to power, press the [Power] button on the TriChroma laser or the remote control to power it on/off .

Home Page Overview

There are 3 sections on the home page.

On the upper right corner, you can monitor the External USB storage device, Network, Bluetooth and Time status, you can change these settings with the remote control if needed.

The middle 4 main menus on the home page, including All App, File Management, Screen Shared, and Settings for further operation and management. In the meanwhile, the bottom HDMI and AV input source status is intuitive and convenient for your operation.

Additionally, the homepage background picture changes dynamically.

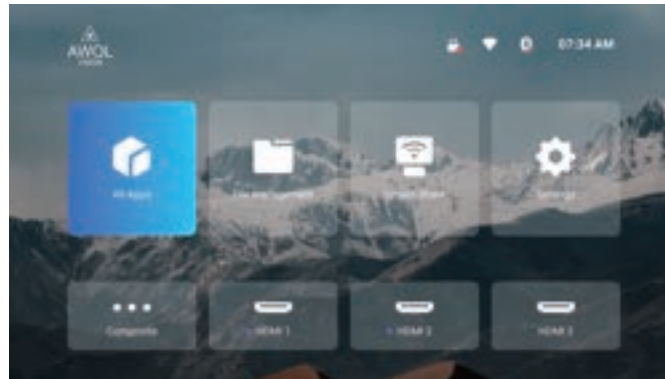

Adjust the Display Image and the Screen

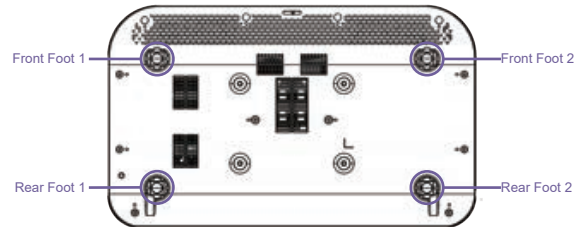

1. Parallel The Bottom of The Image with The Screen

If the bottom of the image is lower on the left and higher on the right, rotate the device counterclockwise.

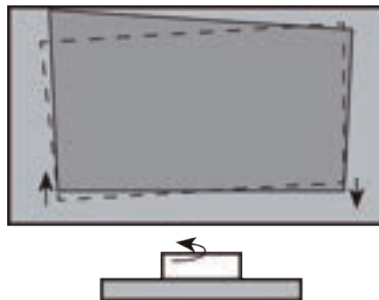

If the bottom of the image is lower on the right and higher on the left, rotate the device clockwise.

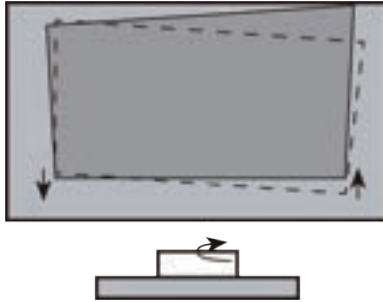

2. Fit The Bottom of The Image to The Screen

If the image shifts to the left side, then move the AWOL VISION 4K TriChroma laser to the right.



If the image shifts to the right side, then move the AWOL VISION 4K TriChroma laser to the left.



If the bottom of the image is wider than the screen, then move the AWOL VISION 4K TriChroma closer to the screen.



If the bottom of the image is narrower than the screen, then move the AWOL VISION 4K TriChroma farther from the screen.



NOTE: Make sure the bottom of the image always stays parallel with the screen.
If not, rotate the AWOL VISION 4K TriChroma following previous instructions.

3. Adjust The Upper-Right Corner of The Image

If the top of the image is lower on the left and higher on the right, then rotate the front-right foot and the back-right foot clockwise to the same height.



Now, rotate the AWOL VISION 4K TriChroma laser clockwise so that the bottom of the image is parallel with the screen.

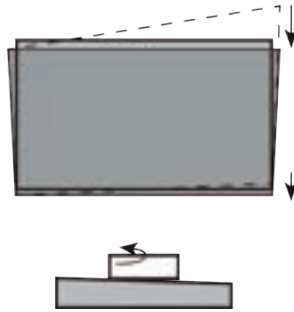

Repeat the steps above until the top of the image is parallel with the screen.

If the upper-right corner is inside the screen after adjusting, rotate the front-right foot and the back right foot counterclockwise to the same height, and rotate the AWOL VISION 4K TriChroma laser clockwise, to make the image parallel with the screen.

4. Adjust The Upper-Left Corner of The Image

If the top of the image is higher on the left and lower on the right, then rotate the front-left foot and the back-left foot of the AWOL VISION 4K TriChroma clockwise to the same height.

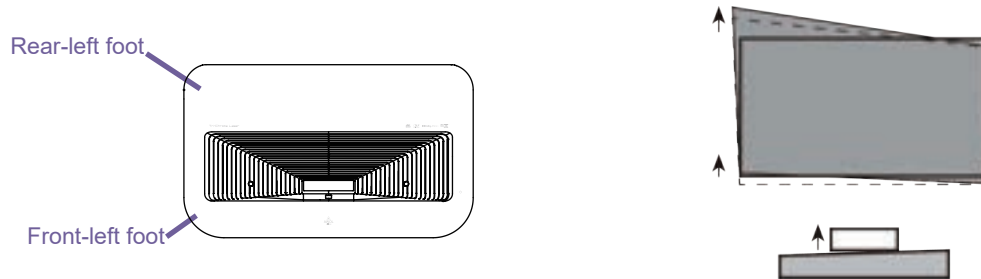

Now, rotate the AWOL VISION 4K TriChroma laser clockwise so that the bottom of the image is parallel with the screen.

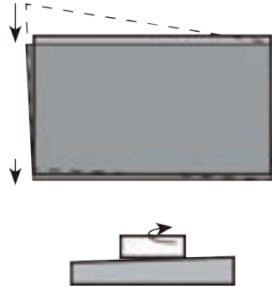

Repeat the steps above until the top of the image is parallel with the screen.

If the upper-left corner is inside the screen after adjusting, rotate the front-left feet and the back left foot counterclockwise to the same height, and rotate the AWOL VISION 4K TriChroma laser counterclockwise, to make the image parallel with the screen.

5. Fill The Top of The Image to The Screen

If the top of the image is wider than the screen, then rotate the left- and right-front feet of the AWOL VISION 4K TriChroma laser clockwise.

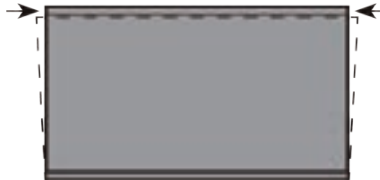

If the top of the image is narrower than the screen, then rotate the left- and right-back feet of the AWOL VISION 4K TriChroma clockwise, until the left and right borders of the image are parallel with the screen borders.

Next, move the AWOL VISION 4K TriChroma laser further from the screen to fill the image to screen width.

If the back feet are already at their maximum height, rotate the left- and right-front feet counterclockwise.

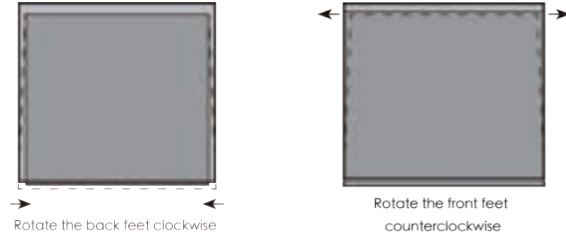

Keystone Correction

Besides adjusting the physical position of the device to match the display image and the screen (Refer to [Adjust the Display Image and the Screen] section), you can use the keystone correction feature to improve performance details.

You can open the function following the menu path: [Settings] -> [Light] -> [Manual Correction]:



The physical adjustment method described previously in [Adjust the Display Image and the Screen] is preferred since the keystone correction function is changing the actual image using the software, which may decrease clarity as a result.

Electric Focus Adjustment

There is no Fixed Focus design in AWOL VISION 4K TriChroma laser, which allows you to focus your image quality with different screen sizes for better image quality.

You can use the [Up/Down] button on the remote to get the clearest image by the electric focus adjustment feature.

You can open the function following the menu path: [Settings] -> [Light] -> [Focus]:



Connection with Peripherals

You may connect PS5 game console, ROKU TV, Fire Stick, Apple TV, and computer, etc., via the HDMI port; connect DVD devices via the AV In port; connect USB device via the USB port; and connect professional audio via HDMI 2 with eARC feature or S/PDIF optical port.

1. Source Input

Choose the corresponding signal source for the device connected, including HDMI1, HDMI2, HDMI3, AV In ports and USB.

Homepage access

Remote short cuts: [Source] button



2. Audio Output

In addition to built-in 36w stereo speakers with Dolby Atmos and DTS Virtual X performance, the AWOL VISION projector can also be connected to external speakers with HDMI (eARC) cable, S/PDIF cable or Bluetooth pairing. When connecting different audio equipment, you need to select the corresponding audio output path you want on the setting menu.

Menu path: [Settings]-> [Sound]-> [Output Device]

Remote short cuts: [Sound] button



3. Digital Output

Only can be configured when Audio output path is Optical or HDMI eARC mode, there are RAW and PCM modes that can be set.

PCM: All formats will be converted to PCM for output.

RAW: No processing for the source audio.



Streaming Stick Pocket Setup

In the patented TV stick pocket design in the AWOL VISION 4K TriChroma laser's rear, there is one designated HDMI 1 and additional USB power supply ports inside the pocket, you can hide the TV stick inside to stay tidy and there is no need for an extra TV stick AC adapter.

Press here to open the
TV Stick Compartment cover.

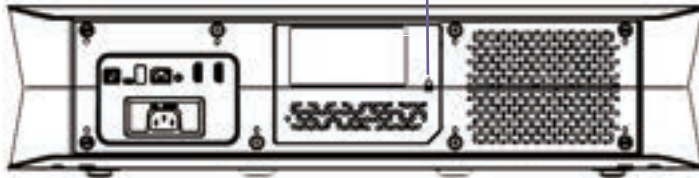

Stick Pocket Design up to 120*100*20mm size
Amazon Fire Stick
Roku Streaming Stick+

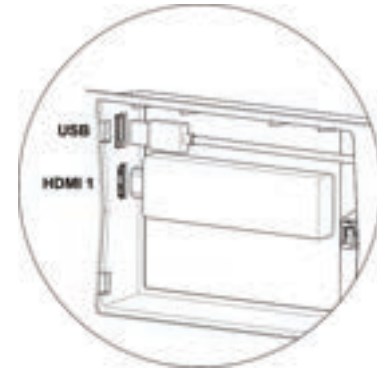
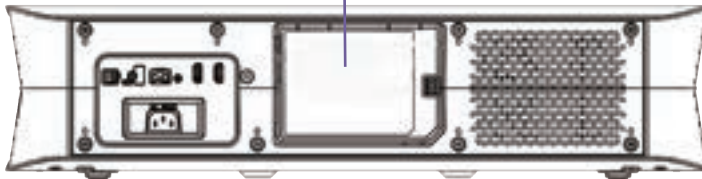

Bluetooth

You can set the Bluetooth function by selecting the Bluetooth icon at the top right corner of the Homepage or following the menu path: [Settings] -> [Bluetooth]
The AWOL VISION projector supports both *To Mobile* mode and *To BT Speaker* Bluetooth modes:

1. To Mobile Mode

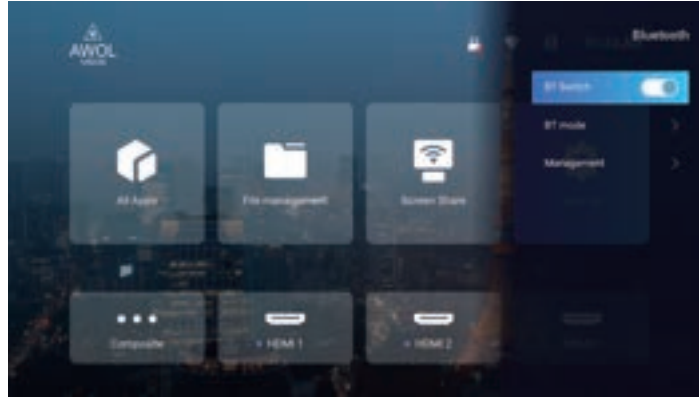

Used as a Bluetooth speaker, turn on the feature, select Bluetooth devices in the AWOL VISION 4K TriChroma laser Menu, find and select the AWOL VISION 4K TriChroma laser model on the device to pair Bluetooth devices (phone or laptop) and then you can play audio on your Bluetooth devices (phone or laptop) via the built-in speaker of the AWOL VISION 4K TriChroma laser after pairing successfully.

2. To BT Speaker Mode

Can be paired with other audio devices, find and select the audio device you want to pair (Bluetooth earphone or speaker) under Searched Devices, and the pairing will start automatically. The paired Bluetooth device will appear under Paired Devices. Then the AWOL VISION 4K TriChroma laser's audio will be passed to the paired audio device (Bluetooth earphone or speaker).

In the meanwhile, an AWOL VISION 4K TriChroma laser can be paired with other devices such as Bluetooth controller, keyboard, mouse, remote, etc., just select Search Devices, and then the device under Searched Devices to pair.

System upgrade

You can upgrade your AWOL VISION 4K TriChroma laser by OTA (on the air) or local USB driver with updated software. We suggest you contact our technical support, customersupport@awolvision.com, for software upgrades if needed.

Specification

	Model	LTV-2500	LTV-3500
Platform	Display Technology	TI 0.47-inch 4K UHD DMD	TI 0.47-inch 4K UHD DMD
	Light Source	TriChroma Pure Laser	TriChroma Pure Laser
	Laser Life	25,000+ hours	25,000+ hours
	Software OS	Android 9.0	Android 9.0
	RAM/EMMC	3G/128G	3G/128G
Projection	Projection Size	80-150 inch	80-150 inch
	Brightness	2000 lumen	3500 lumen
	Resolution	4K@60Hz	4K@60Hz
	Throw Ratio	0.25: 1	0.25: 1
	Electric Focus	Yes	Yes
	Keystone Correction	8 points	8 points
	Color Space	107% BT.2020	107% BT.2020
	Contrast Ratio	1,000,000:1(dynamic)	1,000,000:1(dynamic)
	HDR	HDR 10+, HDR10, HLG	HDR 10+, HDR10, HLG
	MEMC	Yes	Yes
	HDCP	HDCP2.2, HDCP1.4	HDCP2.2, HDCP1.4
	HDMI ARC	eARC	eARC
	Auto Brightness Adjustment	Yes	Yes
	Laser Outlet Blocked Detection	Yes	Yes
Eye Safety	Yes	Yes	
Patented TV Stick Compartment	Yes	Yes	
Audio & Noise	Audio Output Power	36W (Stereo)	36W (Stereo)
	Audio Performance	Dolby Atmos, DTS Virtual X	Dolby Atmos, DTS Virtual X
	Noise	≤27dB	≤30dB

Connectivity	HDMI	3*HDMI 2.0b (eARC on HDMI 2)	3*HDMI 2.0b (eARC on HDMI 2)
	USB	2* USB 2.0	2* USB 2.0
	Ethernet	1*LAN	1*LAN
	Digital Audio Output	1*S/PDIF	1*S/PDIF
	Analog Video Input	1* AV In	1* AV In
	TV Stick Pocket	1	1
	Wi-Fi	Yes, 802.11a/b/g/n/ac (Dual-Band)	Yes, 802.11a/b/g/n/ac (Dual-Band)
	Bluetooth	Yes	Yes
Power	Power Supply	100 -240 V@ 50-60Hz	100 -240 V@ 50-60Hz
	Power Consumption	175 W	320 W
	Standby Mode	0.5 W	0.5 W
Accessories	Remote Control	Yes, IR & Bluetooth dual mode	Yes, IR & Bluetooth dual mode
	Manual	Yes	Yes
	Power Cord	Yes	Yes
	AV Input Cable	Yes	Yes
General	Dimensions	23.6*13.9*5.7 inch 599*353*145 mm	23.6*13.9*5.7 inch 599*353*145 mm
	Weight	21 lbs/9.5 kg	23.8 lbs / 10.8 kg
	Packaged Dimensions	29.0*19.5*12.1 inch 738*495*307 mm	29.0*19.5*12.1 inch 738*495*307 mm
	Packaged Weight	28.9lbs / 13.1 kg	31.7 lbs / 14.4 kg
	Working Temperature	41-104°F / 5 - 40°C	41-104°F / 5 - 40°C
	Humidity	20 % - 80 % RH	20 % - 80 % RH
	Atmospheric Pressure	86-106 kpa	86-106 kpa

Disclaimer :All products,product specifications,and data are subject to change without notice fo improve reliability,function , design or otherwise.

Maintenance

- Do not wipe this device with oil because it may deteriorate the exterior or damage the paint. Contact with rubber or ethylene products for a long time may cause stains on this device.
- If the outside of the AWOL VISION 4K TriChroma laser is dirty, turn off the projector and wipe with a dampened soft cloth.
- Do not touch the lens with your hands.
- Do not touch or wipe the lens with an ordinary cleaning cloth. Use a dust blower to remove the dust on the lens. Grease, dirt and fingerprints should be cleaned carefully by using an optical cleaning cloth, lens wiping paper or professional cleaning solutions to avoid destroying the optical filming and affecting the image quality.
- To turn off this device, press the [Power] button on the remote control. Do not cut off the power directly when the device is working.

Troubleshooting

Please check the following table to see if you can find the cause of the failure you encountered.

When you are convinced that you have followed these instructions and still cannot fix the problem, you may consider contacting a professional service provider for repair.

Problem	Solution
The light output of the TriChroma laser is disabled.	In this case, if the power indicator illuminates a red light 5 times, please check whether the foreign object detection window is covered or dirtied. If so, uncover or carefully clean the foreign object detection window.

<p>No sound or picture</p>	<ol style="list-style-type: none"> 1. Check if the power cord is plugged into a powered AC outlet. 2. Press the Power button on the remote control to activate the unit from 'Standby' mode. 3. Check to see if the LED light is on or not. If it is, then the TriChroma laser is receiving power.
<p>The picture is normal but there is no sound</p>	<ol style="list-style-type: none"> 1. Check the volume settings. 2. Check if 'Mute' mode is set to On. 3. Check the sound output setting status (Speaker, Bluetooth, HDMI (eARC) or S/PDIF).
<p>The sound and/or picture is distorted or appears wavy</p>	<ol style="list-style-type: none"> 1. An electric appliance may be affecting the projector. Turn off any appliances that are nearby and move it farther away from the TriChroma laser. 2. Insert the power plug of the TriChroma laser set into another power outlet.
<p>The remote control does not work</p>	<ol style="list-style-type: none"> 1. Confirm that TriChroma laser still has power and is operational. 2. Change the batteries in the remote control. 3. Check if the batteries are correctly installed.
<p>Android system not working</p>	<p>Power off the device, unplug the power cord. Plug it again after 1 minute and power on the device.</p>
<p>The system prompts a message of high temperature and the device shuts off automatically</p>	<p>Make sure the device is working in a proper ambient temperature (within the device's working temperature range) and that the vents are not blocked. Restart the device.</p>

© 2021 Elevation Technology Partners LLC. All Rights Reserved.

All material in this User Manual is the property of Elevation Technology Partners LLC. and its subsidiaries, and is protected under US and International copyright and/or other intellectual property laws. Reproduction or transmission of the materials, in whole or in part, in any manner, electronic, print, or otherwise, without the prior written consent of Elevation Technology Partners LLC. is a violation of Elevation Technology Partners LLC. rights under the aforementioned laws. No part of this publication may be stored, reproduced, transmitted or distributed, in whole or in part, in any manner, electronic or otherwise, whether or not for a charge or other consideration, without the prior written permission of Elevation Technology Partners LLC. trademarks of Elevation Technology Partners LLC. and its subsidiaries. All other trademarks are the property of their respective holders.



www.awolvision.com
support@awolvision.com
Elevation Technology Partners LLC

6574 N State Rd 7
Coconut Creek
FL
USA

Pour l'Utilisateur

Nous vous remercions d'avoir choisi le Laser AWOL VISION 4K TriChroma Ultra Short Throw. Pour votre sécurité et votre intérêt, veuillez lire attentivement ce manuel avant d'utiliser le produit. Pour garantir une utilisation en toute sécurité et correcte de ce produit, il faut toujours respecter les précautions suivantes afin d'éviter les situations dangereuses et de causer des dommages à votre appareil :



Le symbole de l'éclair avec une flèche à l'intérieur d'un triangle équilatéral permet d'alerter l'utilisateur de la présence d'une tension élevée dangereuse à l'intérieur du produit. La tension élevée peut être suffisante pour représenter un risque d'électrocution.



Le point d'exclamation dans un triangle équilatéral alerte l'utilisateur de la présence d'instructions importantes d'utilisation et de maintenance dans la documentation fournie avec l'appareil.

Les schémas du produit, les accessoires, et l'interface utilisateur du manuel d'utilisation sont fournis à titre de référence uniquement. Le produit réel et les fonctionnalités peuvent varier en fonction des améliorations du produit.

La compatibilité avec des produits, des logiciels et des services tiers n'est pas garantie. Nous ne pouvons être tenus responsables de tout dommage ou perte subi pendant le fonctionnement, l'utilisation ou la connexion à des appareils ou des applications incompatibles.

L'enregistrement et la lecture de contenu sur cet appareil peuvent nécessiter l'autorisation du propriétaire du droit d'auteur ou d'autres droits sur ce contenu. Il est de votre responsabilité de vous assurer que votre utilisation de cet appareil est conforme à la législation sur les droits d'auteur en vigueur dans votre pays.

Consignes de Sécurité

Conditions Ambiantes pour l'Appareil

Cet appareil doit être utilisé dans un environnement domestique ou de bureau. Il ne doit pas être utilisé dans des pièces forte concentration d'humidité ou de poussière.



ATTENTION

Une concentration élevée d'humidité et de poussière peut entraîner des fuites de courant dans l'appareil. Pour réduire le risque d'incendie ou de choc électrique :

- N'exposez pas cet appareil à la pluie, à l'humidité, aux gouttes ou aux éclaboussures d'eau, et ne placez pas d'objets contenant de liquides, tels que des vases, des tasses, etc. sur ou au-dessus de l'appareil.
- Ne touchez pas l'appareil avec les mains mouillées.
- N'exposez pas l'appareil directement dans le flux de la climatisation et tenez à tout moment les bougies ou autres flammes hors de portée de l'appareil.
- S'il est utilisé à l'extérieur, rassurez-vous qu'il est protégé de l'humidité.

Installation

Ne jamais placer Laser AWOL VISION 4K TriChroma sur un support instable. Le produit peut tomber et causer des blessures graves, voire la mort. De nombreuses blessures, surtout chez les enfants, peuvent être évitées en prenant des précautions simples telles que :



ATTENTION

- Utilisez des meubles ou des supports recommandés par vision du AWOL VISION.
 - Utiliser uniquement des meubles qui peuvent supporter le produit en toute sécurité.
 - S'assurer que le produit ne traverse pas les bords du meuble de support.
 - Ne pas placer le produit sur un meuble élevé (par exemple, des armoires ou des bibliothèques) sans ancrer les meubles et le produit sur un support approprié.
 - Ne pas placer le produit sur du tissu ou d'autres matériaux qui peuvent se trouver entre le produit et les meubles de support.
 - Éduquer les enfants sur les dangers de grimper sur des meubles pour atteindre le produit ou ses commandes.
- Si votre produit actuel est à conserver et déplacer, les mêmes considérations évoquées ci-dessus doivent être appliquées.

Alimentation Électrique

Une mauvaise tension peut endommager l'appareil. Il faut brancher cet appareil uniquement à une alimentation électrique dont la tension et la fréquence sont correctes, comme indiqué sur la plaque signalétique, en utilisant le câble d'alimentation fourni.



ATTENTION

- Ne surchargez pas les prises de courant en connectant plusieurs appareils à la même prise. Des prises murales, rallonges électriques, etc. surchargées sont dangereuses et peuvent provoquer des chocs électriques et des incendies.
- Au moyen d'un câble d'alimentation connecté à une prise de courant reliée à la terre.
- Ne touchez pas la fiche d'alimentation avec des mains mouillées.
- Ne placez pas d'objets lourds sur le câble d'alimentation. Acheminez le câble de manière à ce qu'il ne soit pas plié ou posé sur des arêtes vives, qu'on ne marche pas dessus ou qu'il ne soit pas exposé à des produits chimiques. Un câble d'alimentation dont l'isolation est endommagée peut provoquer un choc électrique et un incendie.
- Tirez sur la fiche d'alimentation et SANS câble lors de la déconnexion. Le câble peut être endommagé et provoquer un court-circuit s'il est tiré.
- Ne placez pas le câble d'alimentation près d'un objet à haute température.
- N'utilisez pas un câble d'alimentation endommagé ou lâche, ni une prise de courant endommagée.
- L'appareil consomme de l'énergie même en mode veille tant que la fiche d'alimentation est reliée à une prise de courant sous tension. La fiche d'alimentation doit être débranchée pendant les longues périodes d'absence.

Ventilation et Températures Elevées

Installez votre appareil uniquement dans un endroit correctement ventilé, et veillez à ce qu'il y ait un espace libre d'au moins 7,8 po (20 cm de chaque côté et 5,9 po (15 cm) à l'arrière de l'appareil pour la circulation de l'air. Une chaleur excessive et l'obstruction de la ventilation pourraient entraîner un incendie ou une défaillance prématurée de certains composants électriques.



ATTENTION

- Ne pas obstruer les ouvertures de ventilation avec des journaux, des nappes, des rideaux, etc.
- Ne pas toucher les orifices de ventilation, qui peuvent devenir chauds
- N'insérez pas d'objets étrangers dans les ouvertures de l'appareil.

Nettoyage et Entretien

Nettoyer l'appareil, l'écran et la télécommande avec un chiffon propre, humide, doux et naturel uniquement. Ne pas utiliser de produits chimiques.



ATTENTION

- Débranchez le câble d'alimentation avant de nettoyer l'appareil.
- Ne pas utiliser d'insecticide, de solvant, de diluant ou toute autre substance volatile sur la surface du Laser AWOL VISION 4K TriChroma. Cela pourrait dégrader la qualité de la surface.
- Ne vaporisez pas d'eau ou d'autres liquides directement sur l'appareil. De l'eau à l'intérieur de l'appareil peut entraîner un dysfonctionnement de l'appareil.

Entretien et Réparation

Risque d'électrocution lors de l'ouverture de l'appareil.



ATTENTION

- Ne retirez jamais le capot de protection/l'arrière de l'appareil, des pièces non réparables par l'utilisateur se trouvent à l'intérieur.
- Confiez tout dépannage à un personnel qualifié.
- N'essayez pas de modifier ce produit de quelque façon que ce soit. Toute modification non autorisée pourrait annuler la garantie de cet appareil ou causer des chocs électriques et des incendies.
- Si cet appareil nécessite une réparation, veuillez porter une protection oculaire laser avec une densité optique DO de 4 ou supérieure et avec une Longueur d'onde d'onde de 459- 651nm.

Piles de la Télécommande

Une installation incorrecte peut causer une fuite de la batterie, de la corrosion et une explosion.



ATTENTION

- Remplacer uniquement avec des piles identiques ou équivalentes. Ne pas mélanger des piles usagées avec des piles neuves.
- Ne pas mélanger différents types de piles.
- N'utilisez pas de piles rechargeables.
- Ne pas brûler ou percer les piles.
- Jetez les piles dans un endroit prévu à cet effet.
- N'exposez pas les piles à une chaleur excessive comme le soleil, le incendie, ou toute autre source similaire.
- Si vous prévoyez de ne pas utiliser la télécommande pendant une longue période, il faut retirer les piles.

Laser

Vous risquez d'être exposé à des radiations laser si vous manipulez ou modifiez le produit d'une manière non spécifiée dans le manuel d'utilisation. Ne regardez pas directement l'objectif/lentille lorsque l'appareil est allumé car la lumière laser peut endommager vos yeux.



ATTENTION

- Ce produit est fourni avec un module laser. Ne modifiez ou déchirez pas cet appareil d'une quelconque manière, sous peine de blessures corporelles.

Comme avec toute source de lumière vive, NE FIXEZ PAS LE FAISCEAU

$\lambda = 459\text{--}471\text{nm}/519\text{--}531\text{nm}/635\text{--}651\text{nm}$

Longueur d'onde 459~471nm/519~531nm/635~651nm

PRODUIT LASER DE CLASSE 1

Conforme à la norme IEC 60825-1 : 2014 et CEI 62471-5 : 2015

- L'appareil est conforme aux normes de performance de la FDA des États-Unis dans 21 CFR 1040.10 et 1040,11, à l'exception de la conformité en tant que Groupe de Risque [0,1 or 2-Select appropriate RG] LIP, tel que défini dans la norme IEC 62471- 5 : Ed.1,0. Pour plus d'informations, voir l'avis laser n°57, daté du 8 mai 2019.

- Si cet appareil nécessite une réparation, veuillez porter une protection oculaire laser avec une densité optique DO de 4 ou supérieure et avec une Longueur d'onde d'onde de 459- 651nm.

Certification et Conformité

Avis de la FCC

Cet appareil a été testé et déclaré conforme aux limites d'un appareil numérique de Classe B, conformément à la Section 15 des règles de la FCC.

Ces limites sont destinées à fournir une protection raisonnable contre les interférences nuisibles dans les installations résidentielles. Cet appareil génère, utilise et peut émettre de l'énergie de fréquence radio. S'il n'est pas installé et utilisé conformément aux instructions, il peut causer des interférences nuisibles aux communications radio.

Cependant, il n'existe aucune garantie que des interférences ne se produiront pas dans une installation particulière. Si cet appareil cause des interférences nuisibles à la réception de la radio ou de la télévision, ce qui peut être déterminé en éteignant et en rallumant l'appareil, l'utilisateur est encouragé à essayer de corriger ces interférences par une ou plusieurs des mesures suivantes :

- Réorienter ou déplacer l'antenne de réception.
- Augmentez la distance entre l'appareil et le récepteur.
- Connectez l'appareil à une prise sur un circuit différent de celui auquel le récepteur est connecté.
- Consultez le revendeur ou un technicien professionnel radio/projecteur pour obtenir de l'aide.

Déclaration d'Exposition aux Radiations FCC

La puissance de sortie rayonnée respecte les limites d'exposition aux ondes fréquence radio FCC/IC. Cet appareil doit être utilisé avec une distance de séparation minimale de 20 cm, entre l'équipement et le corps d'un individu

Avis de la IC

This Cet appareil contient un (des) émetteur(s)/récepteur(s) exempté(s) de licence qui sont conformes aux RSS exemptés de licence de l'Innovation, Science and Economic Development (ISED) du Canada. Son fonctionnement est sujet aux deux conditions suivantes : (1) Cet appareil ne doit pas causer d'interférences. (2) cet appareil doit accepter toutes les interférences, y compris les interférences pouvant entraîner un fonctionnement non désiré.

Avis IC

Cet appareil contient des émetteurs/récepteurs exempts de licence qui sont conformes aux RSS exemptés de licence d'Innovation, Sciences et Développement économique Canada. Son fonctionnement est soumis aux deux conditions suivantes: (1) Cet appareil ne doit pas provoquer d'interférences. (2) Cet appareil doit accepter toute interférence, y compris les interférences susceptibles de provoquer un fonctionnement indésirable de l'appareil.

Déclaration de conformité FCC

Nom commercial : AWOL VISION

Modèle : LTV-3500 et LTV-2500

Partie responsable : ELEVATION TECHNOLOGY PARTNERS LLC

Adresse : 6574 N State Rd 7, Coconut Creek, FL, USA

E-mail : customersupport@awolvision.com

Cet appareil est conforme à la Section 15 des Règles FCC. Son fonctionnement est sujet aux deux conditions suivantes :

- (1) Ce appareil ne doit pas causer d'interférences nuisibles, et
- (2) Cet appareil doit accepter toute interférence reçue, y compris des interférences qui peuvent provoquer fonctionnement indésirable.

Déclaration des Directives sur l'Environnement et l'Emballage

Nom commercial: AWOL VISION

Modèle: LTV-3500 et LTV-2500

Partie responsable: ELEVATION TECHNOLOGY PARTNERS LLC

Adresse: 6574 N State Rd 7, Coconut Creek, FL, USA

E-mail: customersupport@awolvision.com

Nous garantissons/certifions que le(s) produit(s) ci-dessus respecte(nt) les directives et réglementations, qui incluent sans s'y limiter à :

- (1) La Directive RoHS de l'UE (2011/65/EU)
- (2) California Prop 65 (Loi de 1986 sur la Sécurité de l'Eau Potable et des Produits Toxiques)
- (3) La réglementation REACH de l'UE (Enregistrement, Évaluation et Autorisation des Produits Chimiques)
- (4) L'Emballage TPCH (Législation sur les Produits Toxiques dans les Centres d'Échanges des Emballages)
- (5) Emballages et déchets d'emballage (94/62/EC)

Nous comprenons l'importance des réglementations sur les substances dangereuses et garantissons que toute la documentation connexe, y compris sans s'y limiter celle sur les données de composition des matériaux, et que tous les rapports que nous avons soumis sont valides et exacts.



Fabriqué sous licence de Dolby Laboratories.

Dolby, Dolby Atmos et le symbole du double D sont des marques déposées de Dolby Laboratories Licensing Corporation. Travaux non publiés confidentiels. Droit d'auteur © 2012– 2020 Dolby Laboratories. Tous droits réservés.



Fabriqué sous licence de DTS, Inc. (pour les entreprises ayant leur siège social aux États-Unis, au Japon, à Taïwan) ou sous licence de DTS Licensing Limited (pour toutes les autres entreprises). Pour les brevets DTS, voir <http://patents.dts.com>.

DTS, DTS-HD Master Audio, DTS-HD, Virtual : X et le logo DTS-HD sont des marques déposées ou des marques commerciales de DTS, Inc. aux États-Unis et dans d'autres pays.

2020 DTS, Inc. TOUS DROITS RÉSERVÉS.



Les termes HDMI et HDMI High-Definition Multimedia Interface, de même que le logo HDMI sont des marques commerciales ou des marques déposées de HDMI Licensing Administrator, Inc. aux États-Unis et dans d'autres pays.



Fabriqué sous licence de Bluetooth SIG, Inc.

La marque écrite et les logos Bluetooth® sont des marques déposées appartenant à Bluetooth SIG, Inc.

Contenu

CONTENU DU PAQUET.....	41
PRESENTATION DU PRODUIT.....	42
PROJECTEUR.....	42
TELECOMMANDE.....	44
TABLEAU DES DISTANCES DE PROJECTION.....	45
GUIDE DE FONCTIONNEMENT.....	46
ALLUME / ÉTEINT D'ALIMENTATION.....	46
APERÇU DE LA PAGE D'ACCUEIL.....	46
RÉGLAGE DE DE L'ÉCRAN ET L'IMAGE	47
CORRECTION DE LA DISTORSION TRAPÉZOÏDALE.....	53
RÉGLAGE DE LA MISE AU POINT ÉLECTRIQUE.....	54
CONNEXION AVEC LES PÉRIPHÉRIQUES.....	55
CONFIGURATION DE LA MANETTE DE STREAMING.....	56
BLUETOOTH.....	57
MISE A NIVEAU DU SYSTEME.....	57
CARATERISTIQUES.....	58
ENTRTIEN.....	60
DÉPANNAGE.....	60

Contenu du paquet



LTV 3500/2500



Commande



Cordon d'alimentation



Chiffon nettoyant



Pile AAA x 2



Câble d'Entrée AV



Manuel de l'utilisateur



Veuillez conserver l'emballage original en cas de transport nécessaire à l'avenir.
Utiliser uniquement les accessoires/pièces spécifiés par le fabricant.

Presentation du Produit

Laser TriChroma

Haut

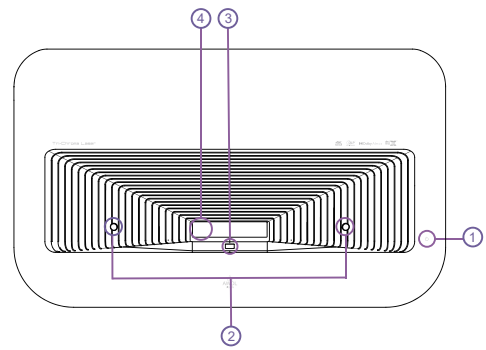

- 1. Allumer/Éteindre
- 2. Capteur IR pour la Protection des Yeux
- 3. Capteur de Blocage de la Sortie Laser
- 4. Lentille

Avant

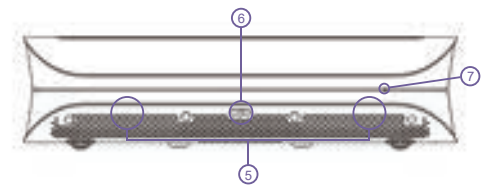

- 5. Haut-parleurs
- 6. Détecteur IR à Distance et Capteur de Lumière Ambiante
- 7. Indicateur d'état du LED

Côté

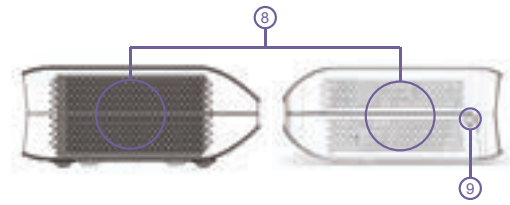

- 8. Événements de Dissipation de la Chaleur
- 9. USB 2

Retour

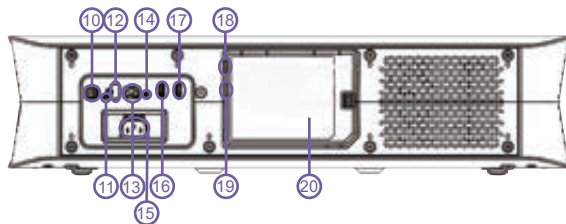

- 10. Optique S/PDIF
- 11. Port Micro USB (Débogage)
- 12. USB 1
- 13. RJ-45 (LAN)
- 14. Entrée AV
- 15. Port d'Alimentation
- 16. HDMI 2 (eARC)
- 17. HDMI 3
- 18. USB 3 (Alimentation uniquement)
- 19. HDMI 1
- 20. Compartiment pour Clé TV Breveté 18

Bas

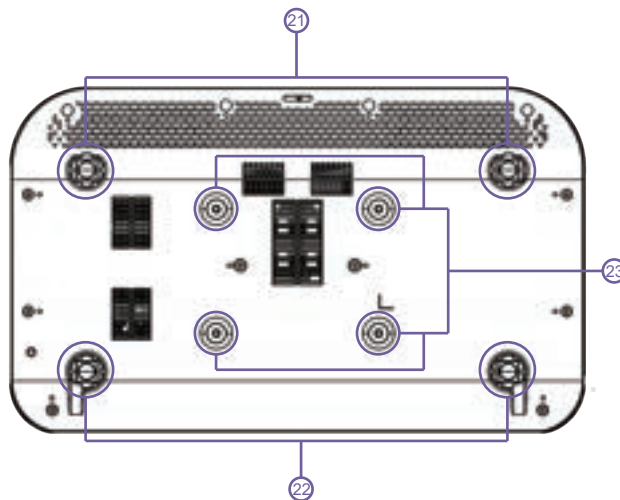

- 21. Pied avant
- 22. Pied arrière
- 23. Orifice de montage M6*15mm

Télécommande

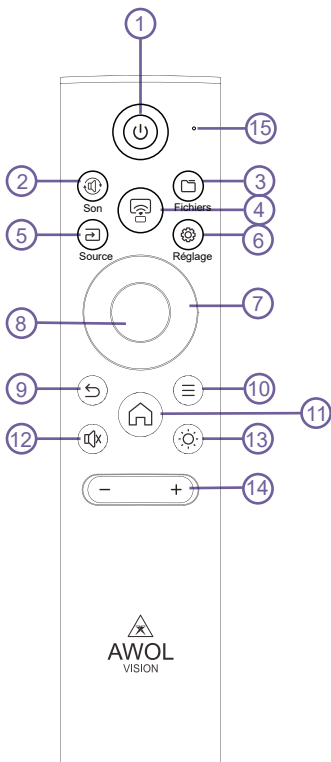

1. Power
2. Son
3. Fichiers
4. Moule
5. Source
6. Réglage
7. Bouton directionnel
8. Sélection
9. Retour
10. Menu
11. Accueil
12. Silencieux
13. Mode lumière
14. Volume
15. Témoin DEL



- 1) Maintenir le bouton [Menu] de la télécommande enfoncé pour démarrer le jumelage.
- 2) (2) piles AAA sont nécessaires pour le fonctionnement de la télécommande.
- 3) La LED rouge signifie que la télécommande fonctionne en mode IR et la LED bleue signifie que la télécommande fonctionne en mode BT.

Tableau Des Distances De Projection

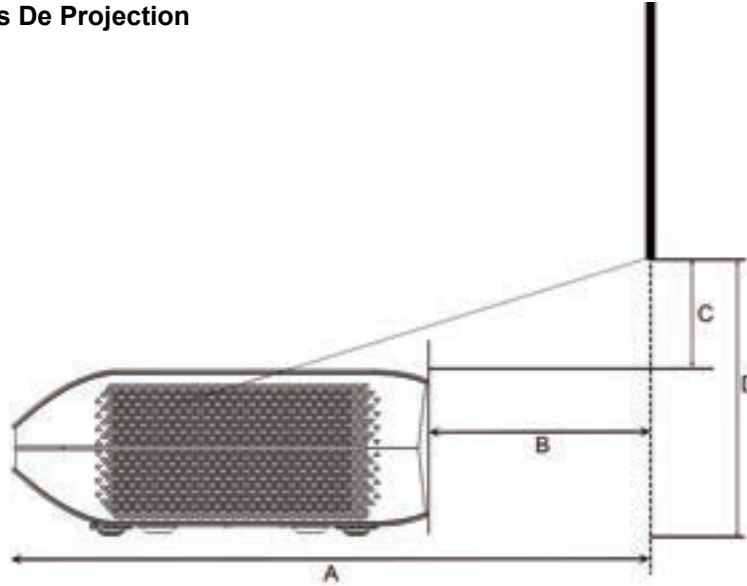

	Taille de l'image (diagonale)	Largeur de l'image	Hauteur de l'image	A (Image vers l'avant)	B (Image vers l'arrière)	C (Image vers le haut)	D (Image vers le bas)
4K16:9 TR=0,25	80	69,7	39,2	19,9	6	7,2	12,9
	100	87,2	49	23,7	9,8	9,4	15,1
	120	104,6	58,8	27,5	13,6	11,3	17
	150	130,7	73,5	34,1	20,2	13,3	19

*Toutes les mesures sont en pouces

GUIDE DE FONCTIONNEMENT

ALLUME / ÉTEINT D'ALIMENTATION

Brancher le Laser AWOL VISION 4K TriChroma à l'alimentation. Appuyer sur le bouton [Power] du laser TriChroma ou de la télécommande pour l'éteindre/l'allumer.

Aperçu de la Page d'Accueil

3 sections sont visibles sur la page d'accueil.

Dans le coin supérieur droit, vous pouvez contrôler l'état du périphérique de stockage USB externe, du réseau, du bluetooth et de l'heure. Vous pouvez modifier ces paramètres avec la télécommande si nécessaire.

Les 4 menus principaux du milieu de la page d'accueil, dont Toutes les Apps, la Gestion des Fichiers, le Partage d'Écran et les Paramètres permettent de poursuivre la gestion et l'utilisation. Pendant ce temps, l'état des sources d'entrée AV et HDMI est intuitif et pratique pendant votre utilisation.

De plus, l'image de fond d'écran de la page d'accueil change de manière dynamique.

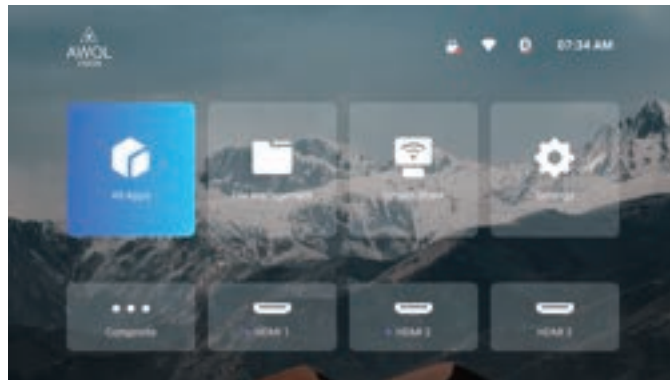

Réglage de l'Écran et de l'Image

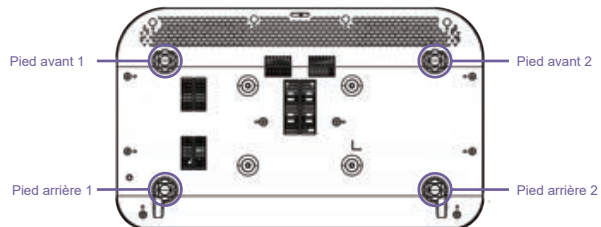

1. Parallélisme du Bas de l'Image avec l'Écran

Si le bas de l'image est plus bas sur le côté gauche et plus haut sur le côté droit, faites tourner l'appareil dans le sens antihoraire.

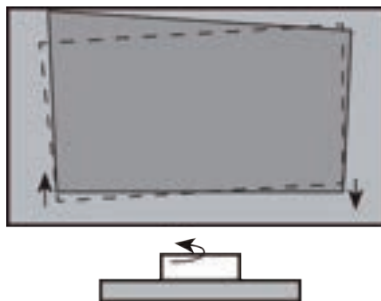

Si le bas de l'image est plus bas sur le côté droit et plus haut sur le côté gauche, faites tourner l'appareil dans le sens horaire.

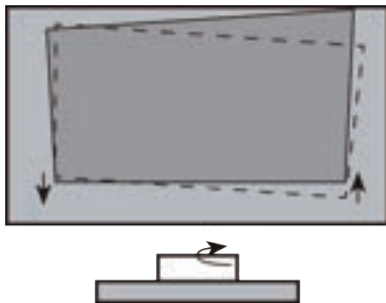

2. Réglage du Bas de l'Image à l'Écran

Si l'image se déplace sur le côté gauche, déplacer le laser AWOL VISION 4K TriChroma vers la droite.



Si l'image se déplace sur le côté droit, déplacer le laser AWOL VISION 4K TriChroma vers la gauche.



Si le bas de l'image est plus large que l'écran, rapprochez le AWOL VISION 4K de l'écran.

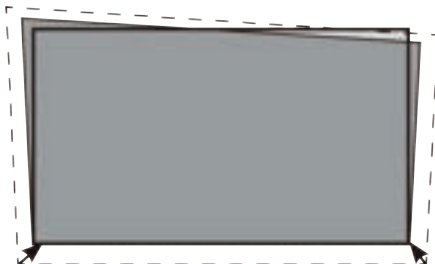

Si le bas de l'image est plus étroit que l'écran, éloignez le AWOL VISION 4K de l'écran.



REMARQUE: Assurez-vous que le bas de l'image reste toujours parallèle à l'écran. Dans le cas contraire, faites pivoter le AWOL VISION 4K en suivant les instructions précédentes.

3. Réglage de l'Angle Supérieur Droit de l'Image

Si le haut de l'image est plus bas sur le côté gauche et plus haut sur le côté droit, tourner le pied droit avant et le pied droit arrière dans le sens horaire à la même hauteur.



Maintenant, tourner l' AWOL VISION 4K TriChroma dans le sens antihoraire jusqu'à ce que le bas de l'image soit parallèle à l'écran.

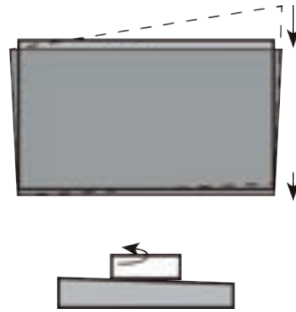

Répétez les étapes ci-dessus jusqu'à ce que le haut de l'image soit parallèle avec l'écran.

Si le coin supérieur droit est à l'intérieur de l'écran après le réglage, faire tourner le pied avant droit et le pied arrière droit dans le sens inverse des aiguilles d'une montre jusqu'à la même hauteur, et faites tourner le Laser AWOL VISION 4K TriChroma dans le sens des aiguilles d'une montre, pour que l'image soit parallèle à l'écran.

4. Réglage de l'Angle Supérieur Gauche de l'Image

Si le haut de l'image est plus haut sur le côté gauche et plus bas sur le côté droit, faire tourner le pied avant gauche et le pied arrière gauche du AWOL VISION 4K TriChroma dans le sens horaire, afin qu'ils soient à la même hauteur.

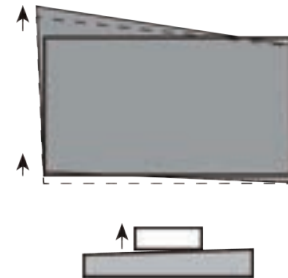
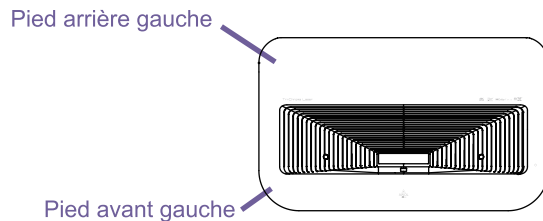

Maintenant, faites tourner le Laser AWOL VISION 4K TriChroma dans le sens horaire afin que le bas de l'image soit parallèle avec l'écran.

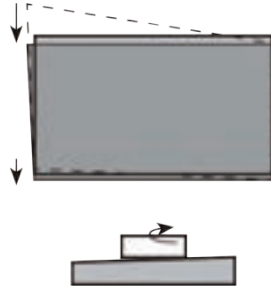

Répétez les étapes ci-dessus jusqu'à ce que le haut de l'image soit parallèle avec l'écran.

Si l'angle supérieur gauche se trouve à l'intérieur de l'écran après le réglage, tourner le pied avant gauche et le pied arrière gauche dans le sens antihoraire, à la même hauteur, et tourner le Laser AWOL VISION 4K TriChroma dans le sens antihoraire, pour rendre l'image parallèle à l'écran.

5. Ajustement de l'Image à l'Écran

Si le haut de l'image est plus large que l'écran, faire pivoter les pieds avant gauche et droit du AWOL VISION 4K Laser TriChroma dans le sens horaire.



Si le haut de l'image est plus étroit que l'écran, faire tourner les pieds arrière gauche et droit du AWOL VISION 4K TriChroma dans le sens des aiguilles d'une montre, jusqu'à ce que les bords gauche et droit de l'image soient parallèles aux bords de l'écran.

Puis, éloignez le Laser AWOL VISION 4K TriChroma de l'écran pour d'éclaircir l'image sur la largeur de l'écran.

Si les pieds arrière sont déjà à leur hauteur maximale, faites tourner les pieds avant gauche et droit dans le sens antihoraire.

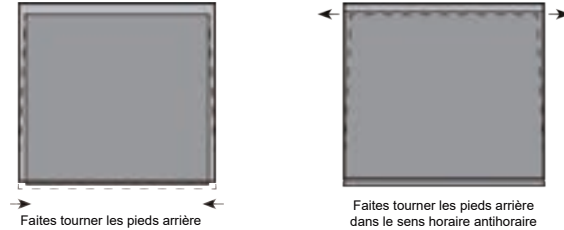

Correction de la Distorsion Trapézoïdale

Outre le réglage de la position physique de l'appareil pour faire correspondre l'image et l'écran (Se reporter à la section [Réglage de l'Image et de l'Écran]), vous pouvez utiliser la fonction de correction de la distorsion trapézoïdale pour améliorer les détails des performances.

Vous pouvez ouvrir la fonction en suivant le chemin de menu suivant : [Paramètres] -> [Lumière] -> [Correction Manuelle] :

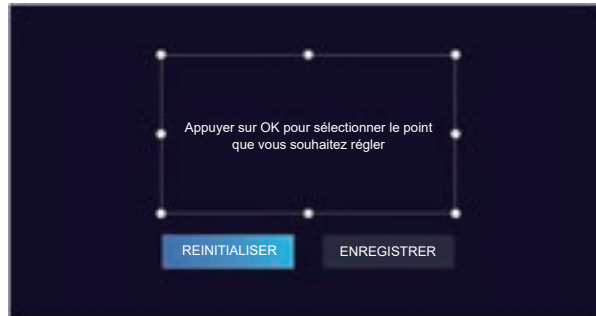

La méthode de réglage physique décrite précédemment dans la section [Réglage de l'Image et de l'Écran] est préférable car la fonction de correction de distorsion trapézoïdale modifie l'image réelle en utilisant le logiciel, ce qui peut réduire la clarté.

Réglage de la Mise au Point Électrique

Il n'y a pas de conception de mise au point fixe dans le Laser AWOL VISION 4K TriChroma, ce qui vous permet de mettre au point votre image avec différentes tailles d'écran pour une meilleure qualité de l'image.

Vous pouvez utiliser le bouton [Up/Down] de la télécommande pour obtenir l'image la plus claire grâce à la fonction de réglage de la mise au point électrique.

Vous pouvez ouvrir la fonction en suivant le chemin de menu suivant : [Paramètres] -> [Lumière] -> [Mise au Point] :



Connexion avec les Périphériques

Vous pouvez connecter une console de jeu PS5, ROKU TV, Fire Stick, Apple TV, un ordinateur, etc., via le port HDMI ; connecter les appareils DVD via le port AV In ; connecter un appareil USB via le port USB ; et connecter un appareil audio professionnel via HDMI 2 avec la fonction eARC ou le port optique S/PDIF.

1. Entrée de Source

Choisir la source du signal correspondant à l'appareil connecté, y compris les ports HDMI1, HDMI2, HDMI3, AV In et USB.

Accès à la page d'accueil

Raccourcis de la télécommande : Bouton [Source]



2. Sortie d'Audio

En plus des haut-parleurs intégrés 36w avec des performances Dolby Atmos et DTS Virtual X, le projecteur AWOL VISION peut également être connecté à des enceintes externes avec un câble HDMI (eARC), un câble S/PDIF ou par jumelage Bluetooth. Lorsque vous connectez différents équipements audio, vous devez sélectionner le chemin de sortie audio correspondant que vous souhaitez dans le menu de réglage.

Chemin du Menu [Paramètres] -> [Son] -> [Appareil de Sortie] :

Raccourcis de la télécommande : Bouton [Son]



3. Sortie Numérique

Peut être configuré uniquement lorsque le chemin de sortie Audio est en mode HDMI eARC ou Optique. Les mode RAW et PCM peuvent être également paramétrés.

PCM : Tous les formats seront convertis au format PCM en sortie.

RAW : Aucun traitement pour l'audio source.



Configuration de la Manette de Streaming

Dans la conception de la clé TV brevetée située à l'arrière du laser AWOL VISION 4K TriChroma, se trouvent un port HDMI 1 et un port d'alimentation USB supplémentaire. Vous pouvez cacher la clé TV à l'intérieur pour rester ordonné, et aucun adaptateur de clé TV AC supplémentaire n'est nécessaire.

Appuyer ici pour ouvrir le
Compartiment de la clé TV.

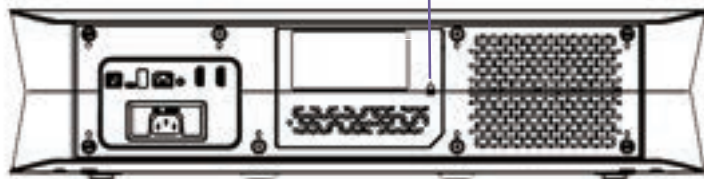

Conception de la Clé jusqu'à 120*100*20mm
Amazon Fire Stick
Roku Streaming Stick+

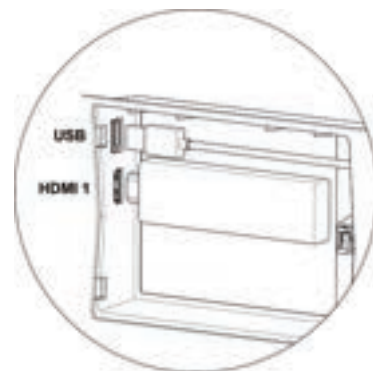
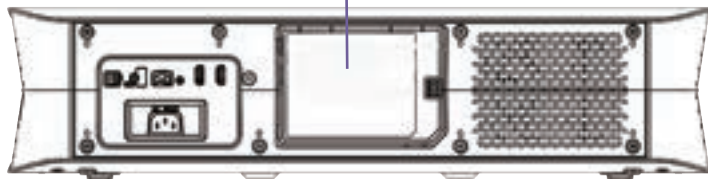

Bluetooth

Vous pouvez régler la fonction de Bluetooth en sélectionnant l'icône Bluetooth dans le coin supérieur droit de la page d'Accueil ou en suivant le chemin de menu suivant : [Paramètres] -> [Bluetooth] Le projecteur AWOL VISION prend en charge les modes Bluetooth Vers le Mode Mobile et Vers les Enceintes BT :

1. Vers le Mode Mobile

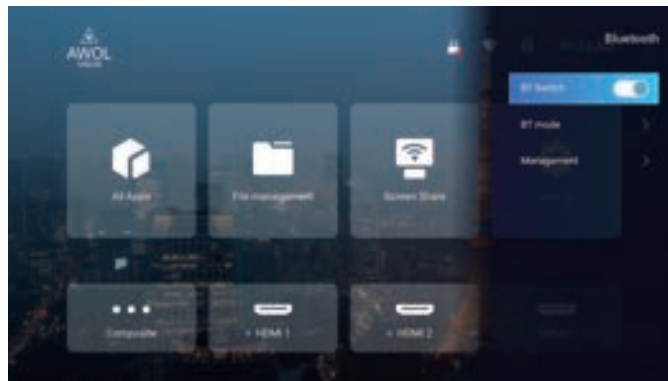

Utilisé comme haut-parleur Bluetooth, activer la fonction, sélectionner les appareils Bluetooth dans le menu du laser AWOL VISION 4K TriChroma, trouver et sélectionner le modèle du laser AWOL VISION 4K TriChroma sur l'appareil pour jumeler les appareils Bluetooth (téléphone ou ordinateur portable). Vous pouvez ensuite jouer l'audio sur vos appareils Bluetooth (téléphone ou ordinateur portable), via le haut-parleur intégré du laser AWOL VISION 4K TriChroma, après le jumelage réussi.

2. Vers le Mode Enceinte BT

Peut être jumelé avec d'autres appareils audio. Trouver et sélectionner l'appareil audio que vous souhaitez jumeler (écouteurs ou enceintes Bluetooth) dans Appareils Recherchés, et le jumelage démarre automatiquement.

L'appareil Bluetooth jumelé apparaîtra dans Appareils Jumelés. Ensuite le son du laser AWOL VISION 4K TriChroma sera transmis à l'appareil audio jumelé (écouteurs ou enceintes Bluetooth).

De plus, un laser AWOL VISION 4K TriChroma peut être jumelé avec d'autres appareils tels qu'une télécommande, un clavier, une souris, un contrôleur Bluetooth. Il suffit de sélectionner Rechercher Appareils, et de choisir l'appareil à jumeler.

Mise à niveau du système

Vous pouvez mettre à jour votre laser AWOL VISION 4K TriChroma par OTA (On The Air) ou par pilote USB local avec un logiciel mis à jour. Nous vous suggérons de contacter notre support technique, customersupport@awolvision.com, pour les mises à jour du logiciel, si nécessaire.

Caractéristiques

	Modèle	LTV-2500	LTV-3500
Plate-forme	Technologie d’Affichage	TI 0,47-po 4K UHD DMD	TI 0,47-po 4K UHD DMD
	Source lumineuse	TriChroma Pure Laser	TriChroma Pure Laser
	Durée de vie du Laser	25,000 + heures	25,000+ heures
	OS du logiciel	Android 9,0	Android 9,0
	RAM/EMMC	3G / 128G	3G / 128G
Projection	Taille de Projection	80-150 po	80-150 po
	Luminosité	2000 lumen	3500 lumen
	Résolution	4K@60Hz	4K@60Hz
	Rapport de Projection	0,25: 1	0,25: 1
	Mise au Point Électrique	Oui	Oui
	Correction de la Distorsion Trapézoïdale	8 points	8 points
	Espace de couleur	107% BT.2020	107% BT.2020
	Rapport de contraste	1,000,000:1(dynamique)	1,000,000:1(dynamique)
	HDR	HDR 10+, HDR10, HLG	HDR 10+, HDR10, HLG
	MEMC	Oui	Oui
	HDCP	HDCP2,2, HDCP1,4	HDCP2,2, HDCP1,4
	HDMI ARC	eARC	eARC
	Réglage Automatique de la Luminosité	Oui	Oui
	Détection Bloquée de Sortie du Laser	Oui	Oui
Sécurité des Yeux	Oui	Oui	
Compartment Breveté de la Clé TV	Oui	Oui	
Audio & Son	Puissance de Sortie Audio	36W (Stereo)	36W (Stereo)
	Performance Audio	Dolby Atmos, DTS Virtual X	Dolby Atmos, DTS Virtual X
	Bruit	≤27dB	≤30dB

Connectivité	HDMI	3*HDMI 2,0b (eARC dans HDMI 2)	3*HDMI 2,0b (eARC dans HDMI 2)
	USB	2* USB 2,0	2* USB 2,0
	Ethernet	1*LAN	1*LAN
	Sortie Audio Numérique	1* S/PDIF	1* S/PDIF
	Entrée Vidéo Analogique	1* AV In	1* AV In
	Clé TV	1	1
	Wi-Fi	Oui, 802.11a/b/g/n/ac (Dual- Band)	Oui, 802,11a/b/g/n/ac (Dual-Band)
	Bluetooth	Oui	Oui
Puissance	Alimentation Électrique	100 -240 V@ 50-60Hz	100 -240 V@ 50-60Hz
	Consommation d'énergie	175 W	320 W
	Mode de veille	0,5 W	0,5 W
Accessoires	Télécommande	Oui, IR & Bluetooth dual mode	Oui, IR & Bluetooth dual mode
	Manuel de l'utilisateur	Oui	Oui
	Cordon d'alimentation	Oui	Oui
	Câble d'Entrée AV	Oui	Oui
Général	Dimensions	23,6*13,9*5,7 po 599*353*145mm	23,6*13,9*5,7 po 599*353*145 mm
	Poids	21 lbs/ 9,5 kg	23,8 lbs/ 10,8 kg
	Dimensions de l'Emballage	29,0*19,5*12,1 po 738*495*307 mm	29,0*19,5*12,1 po 738*495*307 mm
	Poids Emballé	28,9lbs 13,1 kg	31,7 lbs/ 14,4 kg
	Température de fonctionnement	41-104°F / 5 - 40°C	41-104°F / 5 - 40°C
	Humidité	20% - 80% RH	20% - 80% RH
	Pression atmosphérique	86-106 kpa	86-106 kpa

Clause de non-responsabilité : Tous les produits ainsi que leurs spécifications et données sont susceptibles d'être modifiés sans préavis pour améliorer la fiabilité, le fonctionnement, la conception ou autre aspect de l'appareil.

Entretien

- N'essuyez pas l'appareil avec des produits huileux ou gras, car ils peuvent détériorer l'extérieur ou endommager la peinture. Un contact prolongé avec des produits en caoutchouc ou éthylène peut provoquer des tâches sur l'appareil.
- Si la partie externe du laser AWOL VISION 4K TriChroma est sale, éteindre le projecteur et l'essuyer avec un chiffon doux et humide.
- Ne touchez pas la lentille avec vos mains.
- Ne touchez pas ou n'essuyez pas la lentille avec un chiffon ordinaire. Utilisez un souffleur de poussière pour enlever la poussière sur la lentille. La graisse, la saleté et les traces de doigts doivent être nettoyées avec soin, en utilisant un chiffon nettoyant optique, une lingette nettoyante pour lentilles ou des solutions de nettoyage professionnel pour éviter de détruire le film optique et de dégrader la qualité de l'image.
- Pour éteindre l'appareil, appuyez sur le bouton [Puissance] de la télécommande. Ne coupez pas directement l'alimentation lorsque l'appareil fonctionne.

Dépannage

Veillez consulter le tableau suivant pour savoir si vous pouvez trouver la cause de la panne que vous avez rencontrée.

Si vous pensez avoir suivi ces recommandations et que le problème n'est toujours pas résolu, vous pouvez envisager de contacter un prestataire de service professionnel pour la réparation.

Problème	Solution
L'émission de lumière du Laser TriChroma est désactivée.	Dans ce cas, si le voyant d'alimentation s'allume en rouge 5 fois, veuillez vérifier si la fenêtre de détection des corps étrangers est recouverte ou sale. Si c'est le cas, découvrez ou nettoyez soigneusement la fenêtre de détection des corps étrangers.

<p>Pas de son ou d'image</p>	<ol style="list-style-type: none"> 1. Vérifiez si le cordon d'alimentation est branché sur une prise secteur alimentée. 2. Appuyez sur le bouton Puissance de la télécommande pour activer l'appareil du mode « Veille ». 3. Vérifiez si le voyant LED est allumé ou non. Si tel est le cas, le Laser TriChroma est alimenté.
<p>L'image est normale mais il n'y a pas de son</p>	<ol style="list-style-type: none"> 1. Vérifiez les paramètres de volume. 2. Vérifiez si le mode « Muet » est Activé. 3. Contrôler l'état du réglage de la sortie du son (Haut-parleur, Bluetooth, HDMI (eARC) ou S/PDIF).
<p>Le son et/ou l'image est déformé ou semble être ondulé</p>	<ol style="list-style-type: none"> 1. Un appareil électronique est en train d'affecter la réception du projecteur. Éteignez tous les appareils qui se trouvent à proximité et éloignez-les du Laser TriChroma. 2. Insérez la fiche d'alimentation du Laser TriChroma dans une autre prise de courant.
<p>La télécommande ne fonctionne pas</p>	<ol style="list-style-type: none"> 1. Confirmez que le Laser TriChroma est toujours sous tension et opérationnel. 2. Changer les piles de la télécommande. 3. Vérifiez si les piles sont correctement installées.
<p>Système Android ne fonctionne pas</p>	<p>Éteindre l'appareil, débrancher le câble d'alimentation. Rebrancher au bout d'une minute et allumer l'appareil.</p>
<p>Le système affiche un message de température élevée et l'appareil s'éteint automatiquement</p>	<p>S'assurer que l'appareil fonctionne dans des températures ambiantes correctes (dans la plage de température de fonctionnement de l'appareil), et que les orifices ne sont pas obstrués. Redémarrer l'appareil.</p>

© 2021 Elevation Technology Partners LLC. Tous droits réservés.

Tout le matériel présent dans ce Manuel d'Utilisateur est la propriété d'Elevation Technology Partners LLC. et de ses filiales, et est protégé par les lois américaines et internationales sur les droits d'auteur et/ou autres lois sur la propriété intellectuelle. La reproduction ou la transmission de ce matériel, en tout ou en partie, d'une quelconque manière, électronique, imprimée, ou autre, sans le consentement préalable écrit d'Elevation Technology

Partners LLC. constitue une violation des droits d'Elevation Technology Partners LLC. selon les lois mentionnées ci-dessus. Aucune partie de cette publication ne peut être conservée, reproduite, transmise ou distribuée, en tout ou en partie, d'une quelconque manière, électronique ou autre, à titre onéreux ou autre, sans la permission écrite préalable d'Elevation Technology Partners LLC.

Marques déposées d'Elevation Technology Partners LLC. et de ses filiales. Toutes les autres marques déposées sont la propriété de leurs détenteurs respectifs.

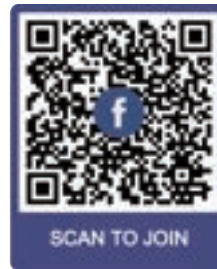

www.awolvision.com

support@awolvision.com

Elevation Technology Partners LLC

6574 N State Rd 7

Coconut Creek

FL

États-Unis

Für die Benutzer

Vielen Dank für Ihren Kauf von AWOL VISION 4K TriChroma Ultra Short Throw Laser. Zu Ihrer Sicherheit und in Ihrem Interesse sollten Sie dieses Handbuch vor der Verwendung des Produkts sorgfältig lesen. Um eine sichere und korrekte Verwendung dieses Produkts zu gewährleisten, beachten Sie bitte stets die folgenden Vorsichtsmaßnahmen, um gefährliche Situationen und Schäden an Ihrem Gerät zu vermeiden:



Wenn das Pfeilsymbol in einem gleichseitigen Dreieck blinkt, sollten Sie auf das Vorhandensein gefährlicher Spannungen innerhalb des Gehäuses des Produkts achten. Die gefährliche Spannung kann zu Stromschlag führen.



Das Ausrufezeichen in einem gleichseitigen Dreieck soll Sie auf wichtige Bedienungs- und (Reparatur-) Wartungsanweisungen in den dem Gerät beiliegenden Unterlagen hinweisen.

Die Abbildungen des Produkts, des Zubehörs und der Benutzeroberfläche im Benutzerhandbuch dienen nur als Referenz. Das tatsächliche Produkt und die Funktionen können aufgrund von Produktverbesserungen abweichen.

Die Kompatibilität mit Produkten, Software und Dienstleistungen von Drittanbietern wird nicht garantiert. Wir sind nicht verantwortlich für Schäden oder Verluste, die während des Betriebs, der Nutzung oder der Verbindung mit inkompatiblen Geräten oder Apps entstehen.

Für die Aufnahme und Wiedergabe von Inhalten auf diesem Gerät ist möglicherweise die Genehmigung des Inhabers des Urheberrechts oder anderer Rechte an diesen Inhalten erforderlich. Es liegt in Ihrer Verantwortung, sicherzustellen, dass die Verwendung dieses Geräts mit den in Ihrem Land geltenden Urheberrechtsgesetzen übereinstimmt.

Sicherheitshinweise

Umgebungsbedingungen für dieses Gerät

Dieses Gerät muss in einer Heim- oder Büroumgebung verwendet werden. Es darf nicht in Räumen mit hoher Luftfeuchtigkeit oder Staubkonzentration verwendet werden.



Hohe Luftfeuchtigkeit und Staubkonzentration können zu Leckströmen im Gerät führen. Um die Gefahr von Brand oder Stromschlag zu verringern:

- Setzen Sie das Gerät nicht Regen, Feuchtigkeit, Tropf- oder Spritzwasser aus, und stellen Sie keine mit Flüssigkeiten gefüllten Gegenstände wie Vasen, Tassen usw. auf oder über das Gerät.
- Berühren Sie das Gerät nicht mit nassen Händen.
- Setzen Sie das Gerät nicht der direkten Klimaanlage aus und halten Sie Kerzen oder andere Flammen stets vom Gerät fern.
- Wenn es draußen verwendet wird, muss es vor Feuchtigkeit geschützt werden.

Montage

Stellen Sie den AWOL VISION 4K TriChroma-Laser niemals an einem instabilen Ort auf. Andernfalls kann das Produkt herunterfallen und zu schweren Verletzungen oder sogar zum Tod führen. Viele Verletzungen, insbesondere bei Kindern, können durch einige einfache Vorsichtsmaßnahmen vermieden werden, wie z. B.:



- Verwenden Sie Schränke oder Ständern, die von AWOL VISION empfohlen werden.
 - Verwenden Sie nur Möbel, die das Produkt sicher tragen können.
 - Stellen Sie sicher, dass das Produkt nicht über die Kante des Stützmöbels hinausragt.
 - Stellen Sie das Produkt nicht auf hohe Möbel (zum Beispiel Schränke oder Bücherregale), ohne Anker. Sowohl das Möbel als auch das Produkt sollten auf einer geeigneten Unterlage verankert werden.
 - Stellen Sie das Gerät nicht auf Tücher oder andere Materialien, die sich zwischen dem Gerät und dem Möbelstück befinden könnten.
 - Informieren Sie Ihre Kinder über die Gefahren des Kletterns auf Möbel, um das Gerät oder seine Bedienelemente zu erreichen.
- Wenn Ihr bestehendes Produkt gelagert und verlagert wird, sollten die gleichen Hinweise wie oben geschrieben beachtet werden.

Stromversorgung

Falsche Spannungen können das Gerät beschädigen. Schließen Sie das Gerät nur mit dem mitgelieferten Netzkabel an eine Stromversorgung mit der richtigen, auf dem Typenschild angegebenen Spannung und Frequenz an.



- Überlasten Sie die Steckdosen nicht, indem Sie zu viele Geräte an dieselbe Steckdose anschließen. Überlastete Steckdosen, Verlängerungskabel usw. sind gefährlich und können zu Stromschlag und Brand führen.
- Mithilfe eines Netzkabels, das an eine Steckdose mit Erdungsanschluss angeschlossen wird.
- Berühren Sie den Netzstecker nicht mit nassen Händen.
- Stellen Sie keine schweren Gegenstände auf das Netzkabel. Verlegen Sie das Kabel so, dass es nicht geknickt wird, nicht über scharfe Kanten verläuft, nicht betreten wird und nicht mit Chemikalien in Berührung kommt. Ein Netzkabel mit beschädigter Isolierung kann einen Stromschlag und Feuer verursachen.
- Ziehen Sie den Netzstecker, NICHT am Kabel, wenn Sie die Verbindung trennen. Andernfalls kann das Kabel beschädigt werden, was einen Kurzschluss verursachen kann.
- Verlegen Sie das Netzkabel nicht in der Nähe von Gegenständen mit hoher Temperatur.
- Verwenden Sie kein beschädigtes oder loses Netzkabel oder eine beschädigte Steckdose.
- Solange der Netzstecker an eine stromführende Steckdose angeschlossen ist, verbraucht das Gerät auch im Standby-Modus Strom. Der Netzstecker sollte bei längerer Abwesenheit herausgezogen werden.

Lüftung und hohe Temperaturen

Stellen Sie Ihr Gerät nur an einem Ort auf, an dem eine ausreichende Belüftung gewährleistet ist, und achten Sie darauf, dass an den Seiten des Geräts mindestens 20 cm Platz und an der Rückseite mindestens 15 cm für die Luftzirkulation vorhanden sind. Überhitzung und Behinderung der Belüftung können zu einer Beschädigung oder einem vorzeitigen Ausfall einiger elektrischer Komponenten führen.



- Blockieren Sie keine Lüftungsöffnungen mit Zeitungen, Tischtüchern, Vorhängen usw.
- Berühren Sie nicht die Lüftungsöffnungen, da sie heiß sind.
- Führen Sie keine Fremdkörper durch die Lüftungsöffnungen in das Gerät ein.

Reinigung und Pflege

Reinigen Sie das Gerät, den Bildschirm und die Fernbedienung nur mit einem weichen, feuchten, sauberen und natürlichen Tuch, und verwenden Sie keine Chemikalien.

WARNUNG

- Vor der Reinigung des Geräts ziehen Sie den Netzstecker.
- Verwenden Sie keine Insektenschutzmittel, Lösungsmittel, Verdüner oder andere flüchtige Substanzen auf der Oberfläche des AWOL VISION 4K TriChroma-Lasers. Dies kann die Qualität der Oberfläche beeinträchtigen.
- Sprühen Sie kein Wasser oder andere Flüssigkeiten direkt auf das Gerät. Flüssigkeit im Gerät kann zu einem Ausfall führen.

Service und Reparatur

Gefahr von Stromschlag beim Öffnen des Geräts.

WARNUNG

- Entfernen Sie niemals die Abdeckung/Rückseite des Geräts, da sich im Inneren keine vom Benutzer zu wartenden Teile befinden.
- Überlassen Sie alle Wartungsarbeiten qualifiziertem Servicepersonal.
- Versuchen Sie nicht, dieses Produkt in irgendeiner Weise zu modifizieren. Unerlaubte Modifikationen können zum Erlöschen der Garantie für dieses Gerät führen oder Stromschlag oder Brand verursachen.
- Wenn dieses Gerät repariert werden muss, tragen Sie bitte einen Laser-Augenschutz mit einer optischen Dichte (OD) von nicht weniger als 4 und einer Wellenlänge von 459-651 nm.

Batterien der Fernbedienung

Ein falsches Einlegen kann zu Auslaufen, Korrosion und Explosion der Batterie führen.

WARNUNG

- Ersetzen Sie die Batterien nur durch Batterien mit demselben oder einem gleichwertigen Typ, mischen Sie nicht alte und neue Batterien.
- Mischen Sie nicht verschiedene Batterietypen.
- Verwenden Sie keine wiederaufladbaren Batterien.
- Verbrennen oder zerbrechen Sie die Batterien nicht.
- Entsorgen Sie die Batterien in einem dafür vorgesehenen Entsorgungsbereich.
- Setzen Sie die Batterien nicht übermäßiger Hitze wie Sonnenschein, Feuer usw. aus.
- Wenn Sie die Fernbedienung länger nicht verwenden, nehmen Sie die Batterien heraus.

Laser

Es besteht die Gefahr, dass Sie Laserstrahlung ausgesetzt werden, wenn Sie das Produkt auf eine Weise manipulieren oder verändern, die nicht im Benutzerhandbuch beschrieben ist. Sehen Sie nicht direkt in das Objektiv, wenn dieses Gerät eingeschaltet ist, da das Laserlicht Ihre Augen schädigen kann.



WARNUNG

- Dieses Produkt wird mit einem Lasermodul ausgestattet. Zerreißen oder modifizieren Sie dieses Gerät nicht, da dies sonst zu Verletzungen führen kann.

Sehen Sie bei jeder hellen Lichtquelle NICHT direkt in den Lichtstrahl.

$\lambda = 459\text{-}471\text{ nm}/519\text{-}531\text{ nm}/635\text{-}651\text{ nm}$

Wellenlänge: 459-471 nm/519-531 nm/635-651 nm

LASERPRODUKT DER KLASSE 1

Entspricht mit IEC 60825-1:2014 und IEC 62471-5:2015

- Das Gerät entspricht den US-FDA-Leistungsstandards in 21 CFR 1040.10 und 1040.11, mit Ausnahme der Konformität als LIP der Risikogruppe [0,1 oder 2 - wählen Sie die entsprechende RG] gemäß IEC 62471-5: Ed.1.0. Weiter Informationen finden Sie in der Lasermittteilung Nr. 57 vom 8. März 2019.
- Wenn dieses Gerät repariert werden muss, tragen Sie bitte einen Laser-Augenschutz mit einer optischen Dichte (OD) von nicht weniger als 4 und einer Wellenlänge von 459-651 nm.

Zertifizierung und Einhaltung der Vorschriften

FCC-Mitteilung

Dieses Gerät wurde getestet und entspricht den Grenzwerten für ein digitales Gerät der Klasse B gemäß Teil 15 der FCC-Regeln.

Diese Grenzwerte sind so ausgelegt, dass sie einen angemessenen Schutz gegen schädliche Interferenzen in einer Wohnanlage bieten. Dieses Gerät erzeugt und verwendet Hochfrequenzenergie, und kann diese ausstrahlen. Wenn es nicht gemäß den Anweisungen installiert und verwendet wird, kann es schädliche Interferenzen im Funkverkehr verursachen.

Es kann jedoch nicht garantiert werden, dass bei einer bestimmten Installation keine Interferenzen auftreten. Wenn dieses Gerät Interferenzen des Radio- oder Fernsehempfangs verursacht, was durch Ein- und Ausschalten des Geräts festgestellt werden kann, sollten Sie versuchen, die Interferenzen durch eine oder mehrere der folgenden Maßnahmen zu beheben:

- Richten Sie die Empfangsantenne neu aus oder verlegen Sie sie neu.
- Vergrößern Sie den Abstand zwischen dem Gerät und dem Empfänger.
- Schließen Sie das Gerät an eine andere Steckdose an, an den der Empfänger nicht angeschlossen ist.
- Wenden Sie sich an Ihren Händler oder an einen erfahrenen Radio-/Projektortechniker, um Hilfe zu erhalten.

FCC-Erklärung zur Strahlungsexposition

Die abgestrahlte Ausgangsleistung dieses Geräts erfüllt die Grenzwerte der FCC/IC-Grenzwerte für Funkfrequenzen. Dieses Gerät sollte mit einem Mindestabstand von 20 cm (8 Zoll) zwischen dem Gerät und dem Körper einer Person betrieben werden.

IC-Mitteilung

Dieses Gerät enthält lizenzbefreite(n) Sender/Empfänger, die mit den lizenzbefreiten RSS von Innovation, Science and Economic Development Kanada übereinstimmen. Der Einsatz ist an die folgenden zwei Bedingungen geknüpft: (1) Dieses Gerät darf keine Interferenzen verursachen. (2) Dieses Gerät muss alle Interferenzen akzeptieren, einschließlich Interferenzen, die einen unerwünschten Betrieb des Geräts verursachen können.

Avis IC

Cet appareil contient des émetteurs/récepteurs exempts de licence qui sont conformes aux RSS exemptés de licence d'Innovation, Sciences et Développement économique Canada. Son fonctionnement est soumis aux deux conditions suivantes: (1) Cet appareil ne doit pas provoquer d'interférences. (2) Cet appareil doit accepter toute interférence, y compris les interférences susceptibles de provoquer un fonctionnement indésirable de l'appareil.

FCC-Konformitätserklärung

Handelsname: AWOL VISION

Modell: LTV-3500 und LTV-2500

Verantwortliche Partei: ELEVATION TECHNOLOGY PARTNERS LLC

Adresse: 6574 N Staatsstraße 7, Coconut Creek, FL, USA

E-Mail: customersupport@awolvision.com

Dieses Gerät entspricht dem Teil 15 der FCC-Regeln. Der Einsatz ist an die folgenden zwei Bedingungen geknüpft:

- (1) Dieses Gerät darf keine schädlichen Interferenzen verursachen, und
- (2) Dieses Gerät muss alle empfangenen Interferenzen akzeptieren, einschließlich Interferenzen, die einen unerwünschten Betrieb verursachen können.

Erklärung der Umwelt- und Verpackungsrichtlinien

Handelsname: AWOL VISION

Modell: LTV-3500 und LTV-2500

Verantwortliche Partei: ELEVATION TECHNOLOGY PARTNERS LLC

Adresse: 6574 N Staatsstraße 7, Coconut Creek, FL, USA

E-Mail: customersupport@awolvision.com

Wir garantieren/erklären, dass das/die oben genannte(n) Produkt(e) den Richtlinien und Vorschriften entspricht/entsprechen, einschließlich, aber nicht beschränkt auf:

- (1) EU RoHS-Richtlinie (2011/65/EU)
- (2) California Prop 65 (Gesetz über sicheres Trinkwasser und die Durchsetzung von Giftstoffen von 1986)
- (3) EU REACH-Verordnung (Registrierung, Bewertung, Zulassung und Beschränkung von Chemikalien)
- (4) TPCH-Verpackungen (Toxics in Packaging Clearinghouse Mode Legislation)
- (5) Verpackungen und Verpackungsabfälle (94/62/EG)

Wir sind uns der Bedeutung der Einhaltung der Vorschriften für gefährliche Stoffe bewusst und garantieren, dass alle diesbezüglichen Unterlagen, einschließlich, aber nicht beschränkt auf Daten zur Materialzusammensetzung, und alle von uns vorgelegten Berichte gültig und korrekt sind.



Hergestellt unter Lizenz von Dolby Laboratories.

Dolby, Dolby Atmos und das Doppel-D-Symbol sind eingetragene Marken der Dolby Laboratories Licensing Corporation. Vertrauliche unveröffentlichte Werke. Eigentum © 2012-2020 Dolby Laboratories. Alle Rechte vorbehalten.



Hergestellt unter Lizenz von DTS, Inc. (für Unternehmen mit Hauptsitz in den USA/Japan/Taiwan) oder unter Lizenz von DTS Licensing Limited (für alle anderen Unternehmen).

Für DTS-Patente, siehe <http://patents.dts.com>.

DTS, DTS-HD Master Audio, DTS-HD, Virtual: X und das DTS-HD-Logo sind eingetragene Marken oder Marken von DTS, Inc. in den Vereinigten Staaten und anderen Ländern. © 2020 DTS, Inc. ALLE RECHTE VORBEHALTEN.



Die Begriffe HDMI und HDMI High-Definition Multimedia Interface sowie das HDMI-Logo sind Marken oder eingetragene Marken von HDMI Licensing Administrator, Inc. in den Vereinigten Staaten und anderen Ländern.



Hergestellt unter Lizenz von Bluetooth SIG, Inc.

Die Bluetooth®-Wortmarke und -Logos sind eingetragene Marken von Bluetooth SIG, Inc.

Inhalt

LIEFERUMFANG	72
PRODUKTDIAGRAMM	73
PROJEKTOR	73
FERNSTEUERUNG	75
WURFWEITEN-DIAGRAMM	76
BETRIEBSANLEITUNG	77
EIN-/AUSSCHALTEN	77
ÜBERSICHT ÜBER DIE STARTSEITE	77
EINSTELLUNG DES ANGEZEIGTEN BILDES UND DES BILDSCHIRMS	78
KEYSTONE-KORREKTUR	84
ELEKTRISCHE FOKUSEINSTELLUNG	85
VERBINDUNG MIT PERIPHERIEGERÄTEN	86
EINRICHTUNG VON STREAMING STICK POCKET	87
BLUETOOTH	88
SYSTEM-UPGRADE	88
SPEZIFIKATION	89
WARTUNG	91
FEHLERBEHEBUNG	91

Lieferumfang



LTV 3500/2500



Fernbedienung



Netzkabel



Reinigungstuch

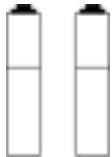

AAA-Batterie x 2



AV-Eingangskabel



Benutzerhandbuch



Bitte bewahren Sie die Originalverpackung für einen späteren Transport auf.
Verwenden Sie nur vom Hersteller angegebene Anbauteile/Zubehörteile.

Produktdiagramm

TriChroma Laser

Oberseite

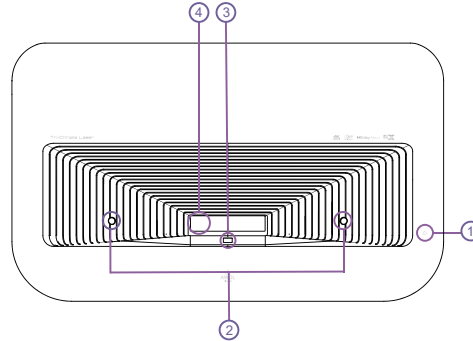

1. Ein-/Ausschalten
2. IR-Sensor für Augenschutz
3. Sensor für blockierten Laserauslass
4. Objektiv

Vorderseite

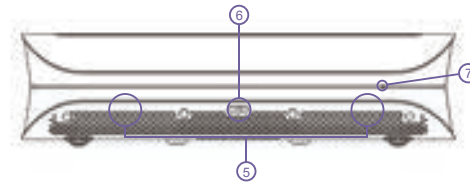

5. Lautsprecher
6. Ferngesteuerter IR-Empfänger und Umgebungslichtsensor
7. LED-Statusanzeige

Seite

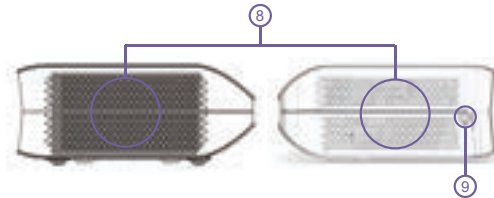

8. Lüftungöffnungen zur Wärmeableitung
9. USB 2

Zurück

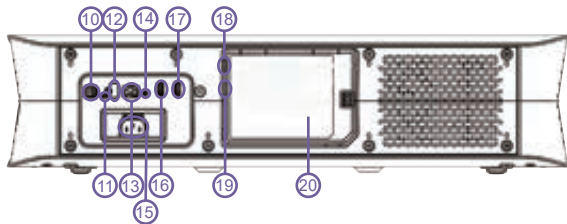

- 10. Optisch S/PDIF
- 11. Micro-USB (Debug)
- 12. USB 1
- 13. RJ-45 (LAN)
- 14. AV-Eingang
- 15. Stromanschluss
- 16. HDMI 2 (eARC)
- 17. HDMI 3
- 18. USB 3 (nur für Stromversorgung)
- 19. HDMI 1
- 20. Patentiertes TV-Stick-Fach

Boden

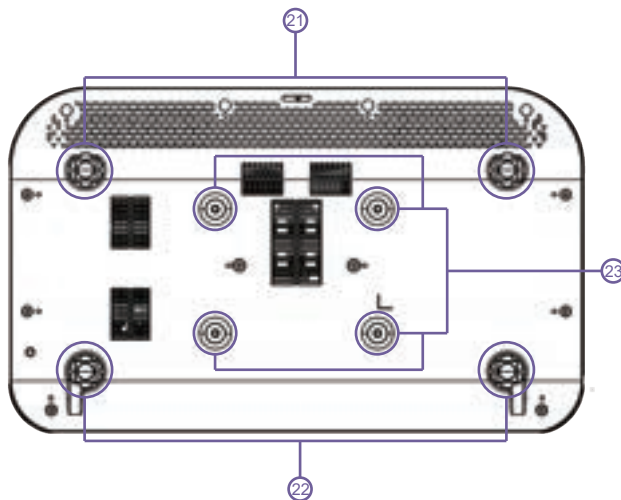

- 21. Vorderfuß
- 22. Hinterfuß
- 23. Befestigungsbohrung M6*15 mm

Fernbedienung

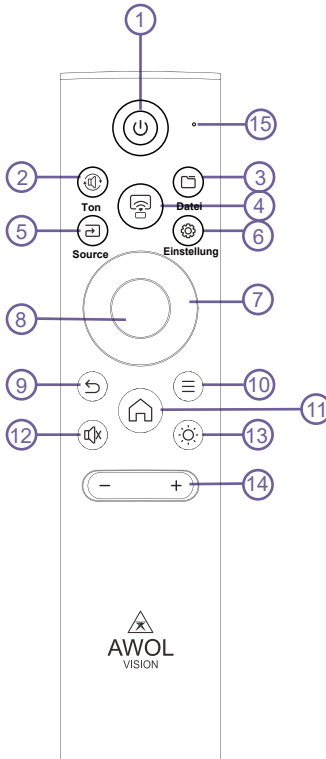

1. Leistung
2. Ton
3. Datei
4. Cast
5. Source
6. Einstellung
7. Pfeiltaste
8. Wählen
9. Zurück
10. Menü
11. Startseit
12. Stumm
13. Lichtmodus
14. Lautstärke
15. LED-Anzeige



- 1) Halten Sie die [Menü]-Taste auf der Fernbedienung gedrückt, um die Paarung zu starten.
- 2) Zwei AAA-Batterien werden für die Fernbedienung benötigt.
- 3) Die rote LED-Anzeige bedeutet, dass sich die Fernbedienung im IR-Modus befindet, und die blaue LED-Anzeige bedeutet, dass sich die Fernbedienung im BT-Modus befindet.

Wurfweiten-diagramm

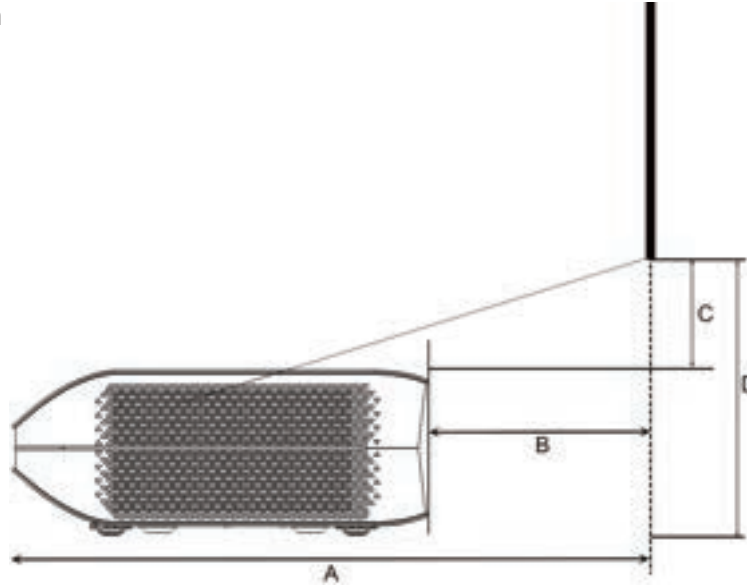

	Bildgröße (diagonal)	Bildbreite	Bildhöhe	A (Bild nach vorne)	B (Bild nach hinten)	C (Bild nach oben)	D (Bild zu Fuß)
4K16:9 TR=0,25	80	69,7	39,2	19,9	6	7,2	12,9
	100	87,2	49	23,7	9,8	9,4	15,1
	120	104,6	58,8	27,5	13,6	11,3	17
	150	130,7	73,5	34,1	20,2	13,3	19

* Alle Maße sind in Zoll angegeben.

BETRIEBSANLEITUNG

EIN-/AUSSCHALTEN

Schließen Sie den AWOL VISION 4K TriChroma-Laser an das Stromnetz an und drücken Sie die Ein-/Aus-Taste am TriChroma Laser oder auf der Fernbedienung, um ihn ein-/auszuschalten.

Übersicht Über Die Startseite

Auf der Startseite gibt es 3 Bereiche.

In der oberen rechten Ecke können Sie den Status des externen USB-Speichergeräts, des Netzwerks, von Bluetooth und der Uhrzeit anzeigen, und können diese Einstellungen bei Bedarf mit der Fernbedienung ändern.

In der Mitte der Startseite befinden sich 4 Hauptmenüs, darunter Alle App, Dateiverwaltung, Bildschirmteilung und Einstellungen für die weitere Bedienung und Verwaltung. Unten auf der Startseite werden der HDMI- und AV-Eingangquellenstatus angezeigt, was intuitiv und praktisch für Ihre Bedienung ist.

Außerdem ändert sich das Hintergrundbild der Startseite dynamisch.

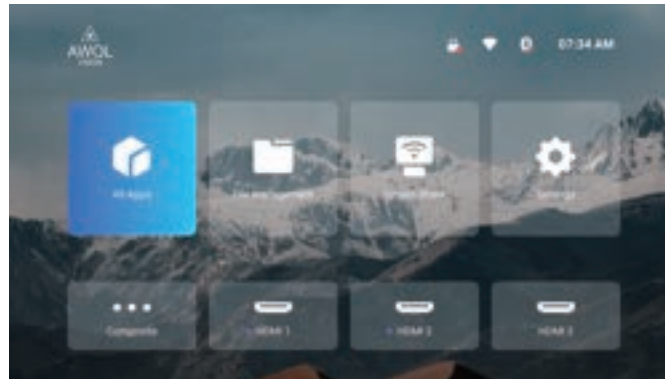

Einstellung des angezeigten Bildes und des Bildschirms

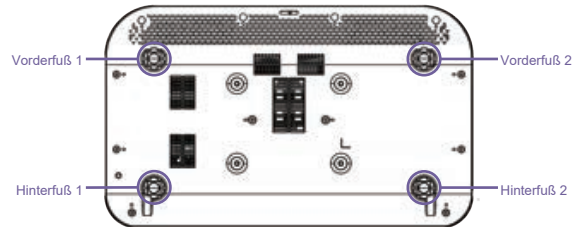

1. Parallel des unteren Randes des Bildes zum Bildschirm

Wenn die linke Seite des unteren Randes des Bildes niedriger als die rechte Seite ist, drehen Sie das Gerät gegen den Uhrzeigersinn.

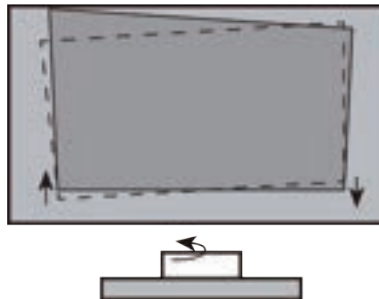

Wenn die rechte Seite des unteren Randes des Bildes niedriger als die linke Seite ist, drehen Sie das Gerät im Uhrzeigersinn.

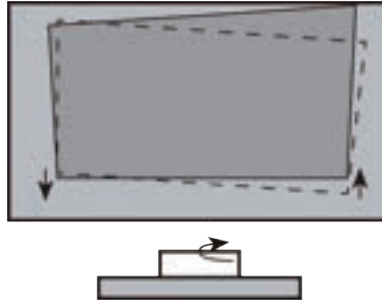

2. Anpassung des unteren Randes des Bildes an den Bildschirm

Wenn sich das Bild nach links verschiebt, bewegen Sie den AWOL VISION 4K TriChroma-Laser nach rechts.



Wenn sich das Bild nach rechts verschiebt, bewegen Sie den AWOL VISION 4K TriChroma-Laser nach links.



Wenn der untere Rand des Bildes breiter als der Bildschirm ist, bewegen Sie den AWOL VISION 4K TriChroma-Laser näher zum Bildschirm.

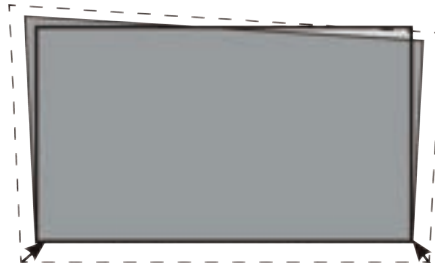

Wenn der untere Rand des Bildes schmaler ist als der Bildschirm, bewegen Sie den AWOL VISION 4K TriChroma-Laser weiter vom Bildschirm weg.



HINWEIS: Achten Sie darauf, dass der untere Rand des Bildes immer parallel zum Bildschirm bleibt. Falls nicht, drehen Sie den AWOL VISION 4K TriChroma-Laser gemäß den vorherigen Anweisungen.

3. Einstellung der oberen rechten Ecke des Bildes

Wenn die linke Seite des oberen Randes des Bildes niedriger als die rechte Seite ist, drehen Sie den rechten Vorderfuß und Hinterfuß im Uhrzeigersinn auf die gleiche Höhe.



Jetzt drehen Sie den AWOL VISION 4K TriChroma-Laser gegen den Uhrzeigersinn, um der untere Rand des Bildes parallel zum Bildschirm zu sein.

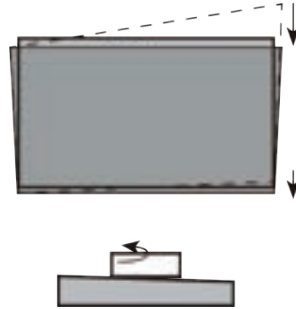

Wiederholen Sie die obigen Schritte, bis der obere Rand des Bildes parallel zum Bildschirm ist.

Wenn sich die obere rechte Ecke nach der Einstellung innerhalb des Bildschirms befindet, drehen Sie den rechten Vorderfuß und Hinterfuß gegen den Uhrzeigersinn auf die gleiche Höhe, und drehen Sie den AWOL VISION 4K TriChroma-Laser im Uhrzeigersinn, damit das Bild parallel zum Bildschirm ist.

4. Einstellung der oberen linken Ecke des Bildes

Wenn die linke Seite des oberen Randes des Bildes höher als die rechte Seite ist, drehen Sie den linken Vorderfuß und Hinterfuß des AWOL VISION 4K TriChroma-Lasers im Uhrzeigersinn auf die gleiche Höhe.

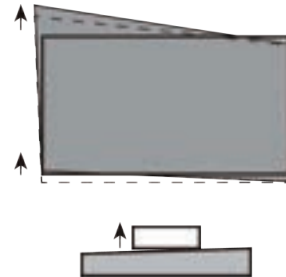
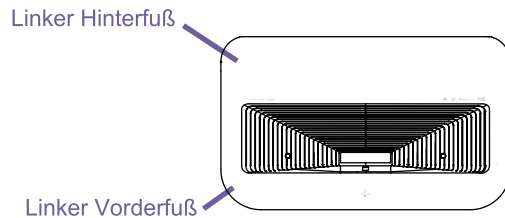

Jetzt drehen Sie den AWOL VISION 4K TriChroma-Laser im Uhrzeigersinn, um der untere Rand des Bildes parallel zum Bildschirm zu sein.

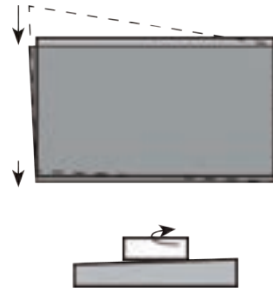

Wiederholen Sie die obigen Schritte, bis der obere Rand des Bildes parallel zum Bildschirm ist.

Wenn sich die obere linke Ecke nach der Einstellung innerhalb der Bildschirm befindet, drehen Sie den linken Vorderfuß und Hinterfuß gegen den Uhrzeigersinn auf die gleiche Höhe, und drehen Sie den AWOL VISION 4K TriChroma-Laser gegen den Uhrzeigersinn, damit das Bild parallel zum Bildschirm ist.

5. Anpassung des oberen Randes des Bildes an dem Bildschirm

Wenn der obere Rand des Bildes breiter als der Bildschirm ist, drehen Sie den linken und rechten Vorderfuß des AWOL VISION 4K TriChroma-Lasers im Uhrzeigersinn.

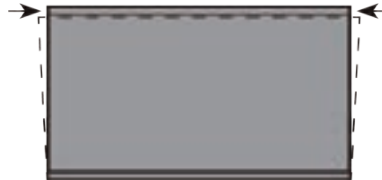

Wenn der obere Rand des Bildes schmaler als der Bildschirm ist, drehen Sie die linken und rechten Hinterfuß des AWOL VISION 4K TriChroma im Uhrzeigersinn, bis die linken und rechten Ränder des Bildes parallel zu den Rändern des Bildschirms sind.

Dann bewegen Sie den AWOL VISION 4K TriChroma-Laser weiter von dem Bildschirm weg, um das gesamte Bild auf dem Bildschirm auszufüllen.

Wenn der Hinterfüße bereits auf ihrer maximalen Höhe ist, drehen Sie der linken und rechten Vorderfuß gegen den Uhrzeigersinn.

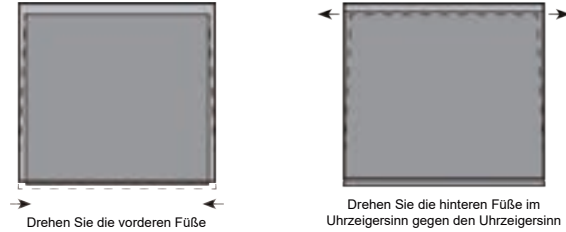

Keystone-Korrektur

Neben der Einstellung der physischen Position des Geräts an das angezeigte Bild und den Bildschirm (siehe Abschnitt [Einstellen des angezeigten Bildes und des Bildschirms]) können Sie die Trapezkorrekturfunktion verwenden, um die Leistungsdetails zu verbessern.

Sie können die Funktion öffnen, indem Sie dem Menüpfad folgen: [Einstellungen] -> [Licht] -> [Manuelle Korrektur]:



Die zuvor unter [Einstellen des angezeigten Bildes und des Bildschirms] beschriebene physische Anpassungsmethode ist vorzuziehen, da die Trapezkorrekturfunktion das tatsächliche Bild mithilfe der Software verändert, was zu einer Verringerung der Klarheit führen kann.

Elektrische Fokuseinstellung

Es gibt kein Fixfokusdesign im AWOL VISION 4K TriChroma-Laser, was es Ihnen ermöglicht, Ihre Bildqualität mit verschiedenen Bildschirmgrößen zu fokussieren, um eine bessere Bildqualität zu erzielen.

Sie können die [Auf/Ab]-Taste auf der Fernbedienung verwenden, um das klarste Bild mit der elektrischen Fokuseinstellung zu erhalten. Sie können die Funktion öffnen, indem Sie dem Menüpfad folgen: [Einstellungen] -> [Licht] -> [Fokus]:



Verbindung mit Peripheriegeräten

Sie können PS5-Spielekonsole, ROKU TV, Fire Stick, Apple TV und Computer usw. über den HDMI-Anschluss anschließen; DVD-Geräte über den AV-Eingang anschließen; USB-Geräte über den USB-Anschluss anschließen; und professionelle Audiosignale über HDMI 2 mit eARC-Funktion oder optischen S/PDIF-Anschluss anschließen.

1. Quelleneingang

Wählen Sie die entsprechende Signalquelle für das angeschlossene Gerät, einschließlich HDMI1, HDMI2, HDMI3, AV In und USB.

Startseite-Zugang

Entfernte Abkürzungen: Schaltfläche [Quelle]



2. Audio-Ausgang

Zusätzlich zu den eingebauten 36 W-Stereo-Lautsprechern mit Dolby Atmos- und DTS Virtual X-Leistung kann der AWOL VISION-Projektor auch mit externen Lautsprechern über HDMI (eARC)-Kabel, S/PDIF-Kabel oder Bluetooth-Paarung verbunden werden. Wenn Sie verschiedene Audiogeräte anschließen, müssen Sie den entsprechenden Audioausgangspfad im Einstellungsmenü auswählen.

Menüpfad: [Einstellungen] -> [Ton]-> [Ausgabegerät]

Fern-Verknüpfung: [Ton]-Taste



3. Digital-Ausgang

Es kann nur konfiguriert werden, wenn der Audio-Ausgangspfad optisch oder im HDMI eARC-Modus ist; es gibt RAW-Modus und PCM-Modus.

PCM: Alle Formate werden für die Ausgabe in PCM konvertiert.

RAW: Keine Verarbeitung für die Audioquelle.



Einrichtung Von Streaming Stick Pocket

In der patentierten TV-Stick-Pocket auf der Rückseite des AWOL VISION 4K TriChroma-Lasers befinden sich ein Anschluss HDMI 1 und zusätzliche USB-Anschlüsse für die Stromversorgung, so dass Sie den TV-Stick darin verstecken können und kein zusätzlicher AC-Adapter für TV-Stick benötigen.

Drücken sie hier zum öffnen der Abdeckung für TV-Stick-Fach.

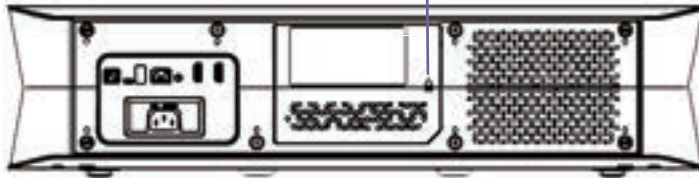

Stick Pocket ist mit der Größe von 120 * 100 * 20 mm entwickelt
Amazons Fire Stick
Roku Streifen Stick+

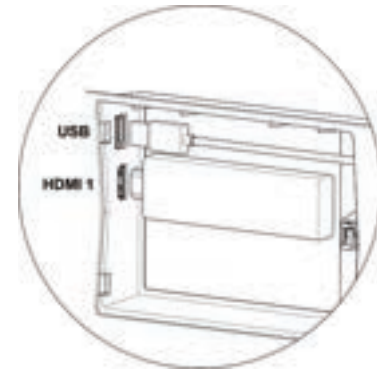
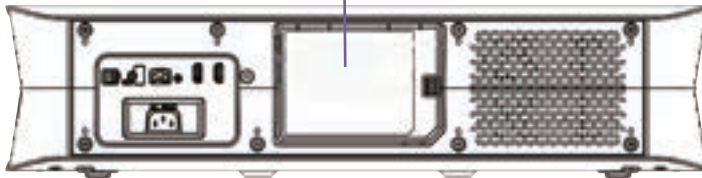

Bluetooth

Sie können die Bluetooth-Funktion einstellen, indem Sie das Bluetooth-Symbol in der oberen rechten Ecke der Startseite auswählen oder dem Menüpfad folgen: [Einstellungen] -> [Bluetooth]. AWOL VISION-Projektor unterstützt die beiden Bluetooth-Modi *mit Handy* und *mit BT Lautsprecher*:

1. Mit Handy-Modus

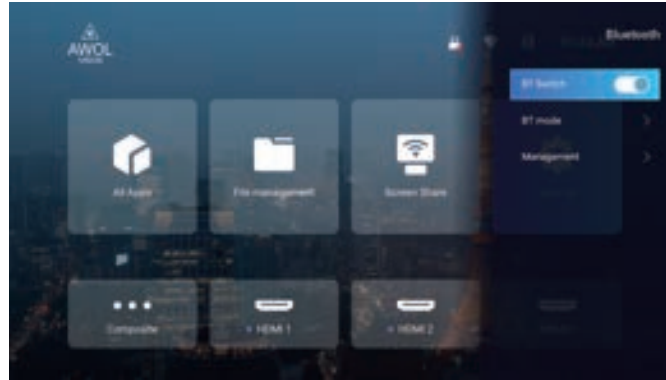

Es wird als Bluetooth-Lautsprecher verwendet. Aktivieren Sie diese Funktion, schauen Sie Bluetooth-Geräte im Menü des AWOL VISION 4K TriChroma-Lasers, finden und wählen Sie das Modell des AWOL VISION 4K TriChroma-Lasers auf dem Gerät aus, um Bluetooth-Geräte (Telefon oder Laptop) zu paaren, und dann können Sie nach erfolgreicher Paarung Audio auf Ihren Bluetooth-Geräten (Telefon oder Laptop) über den integrierten Lautsprecher des AWOL VISION 4K TriChroma-Lasers wiedergeben.

2. Mit BT Lautsprecher-Modus

In diesem Modus kann es mit anderen Audiogeräten gepaart werden, finden und wählen Sie das zu paarende Audiogerät (Bluetooth-Kopfhörer oder -Lautsprecher) in der Liste der gesuchten Geräte, dann wird die Paarung automatisch gestartet.

Das gepaarte Bluetooth-Gerät wird in der Liste der gepaarten Geräte angezeigt. Dann wird der Ton des AWOL VISION 4K TriChroma-Lasers an das gepaarte Audiogerät (Bluetooth-Kopfhörer oder Lautsprecher) übertragen.

Gleichzeitig kann der AWOL VISION 4K TriChroma-Laser mit anderen Geräten wie Bluetooth-Controllern, Tastaturen, Mäusen, Fernbedienungen usw. gepaart werden. Wählen Sie einfach Geräte suchen und dann paaren Sie ein Gerät in der Liste der gesuchten Geräte, um es zu koppeln.

System-Upgrade

Sie können Ihren AWOL VISION 4K TriChroma-Laser per OTA (On the Air) oder lokalem USB-Treiber mit aktualisierter Software aktualisieren. Wir empfehlen Ihnen, sich bei Bedarf an unseren technischen Support unter customersupport@awolvision.com zu wenden, um die Software zu aktualisieren.

Spezifikation

	Modell	LTV-2500	LTV-3500
Plattform	Display-Technologie	TI 0,47-zoll 4K UHD DMD	TI 0,47-zoll 4K UHD DMD
	Lichtquelle	TriChroma Reiner Laser	TriChroma Reiner Laser
	Laserlebensdauer	25.000 + stunden	25.000 + stunden
	Software OS	Android 9.0	Android 9.0
	RAM/EMMC	3G/128G	3G/128G
Projektion	Projektionsgröße	80 - 150 zoll	80 - 150 zoll
	Helligkeit	2000 lumen	3500 lumen
	Auflösung	4K@60Hz	4K@60Hz
	Wurfverhältnis	0,25: 1	0,25: 1
	Elektrischer Fokus	Ja	Ja
	Keystone-Korrektur	8 punkte	8 punkte
	Farberaum	107% BT.2020	107% BT.2020
	Kontrastverhältnis	1.000.000:1 (dynamisch)	1.000.000:1 (dynamisch)
	HDR	HDR 10+, HDR10, HLG	HDR 10+, HDR10, HLG
	MEMC	Ja	Ja
	HDCP	HDCP2.2, HDCP1.4	HDCP2.2, HDCP1.4
	HDMI ARC	eARC	eARC
	Automatische Helligkeitsanpassung	Ja	Ja
	Blockierungserkennung für Laserausgang	Ja	Ja
Sicherheit der Augen	Ja	Ja	
Patentiertes TV-Stick-Fach	Ja	Ja	
Audio & Geräusch	Audio-Ausgangsleistung	36 W (Stereo)	36 W (Stereo)
	Audio-Leistung	Dolby Atmos, DTS Virtual X	Dolby Atmos, DTS Virtual X
	Geräusch	≤27dB	≤30dB

Konnektivität	HDMI	3 * HDMI 2.0b (eARC on HDMI 2)	3 * HDMI 2.0b (eARC on HDMI 2)
	USB	2* USB 2.0	2* USB 2.0
	Ethernet	1*LAN	1*LAN
	Digitaler Audioausgang	1*S/PDIF	1*S/PDIF
	Analoger Videoeingang	1* AV In	1* AV In
	TV Stick Pocket	1	1
	Wi-Fi	Ja, 802.11a/b/g/n/ac (Dual-Band)	Ja, 802.11a/b/g/n/ac (Dual-Band)
	Bluetooth	Ja	Ja
Leistung	Stromversorgung	100 -240 V@ 50-60Hz	100 -240 V@ 50-60Hz
	Stromverbrauch	175 W	320 W
	Standby-Modus	0,5 W	0,5 W
Zubehör	Fernbedienung	Ja, IR- und Bluetooth-Dualmodus	Ja, IR- und Bluetooth-Dualmodus
	Handbuch	Ja	Ja
	Netzkabel	Ja	Ja
	AV-Eingangskabel	Ja	Ja
Allgemein	Abmessungen	23,6 * 13,9 * 5,7 zoll 599 * 353 * 145 mm	23,6 * 13,9 * 5,7 zoll 599 * 353 * 145 mm
	Gewicht	21 lbs/9,5 kg	23,8 lbs / 10,8 kg
	Verpackte Abmessungen	29,0 * 19,5* 12,1 zoll 738 * 495 * 307 mm	29,0 * 19,5* 12,1 zoll 738 * 495 * 307 mm
	Verpacktes Gewicht	28,9 lbs / 13,1 kg	31,7 lbs / 14,4 kg
	Betriebstemperatur	41-104 °F / 5 - 40 °C	41-104 °F / 5 - 40 °C
	Luftfeuchtigkeit	20 % - 80 % RH	20 % - 80 % RH
	Luftdruck	86-106 kpa	86-106 kPa

Haftungsausschluss: Alle Produkte, Spezifikationen und Daten können ohne Vorankündigung geändert werden, um die Zuverlässigkeit, die Funktionen, das Design oder anderes zu verbessern.

Wartung

- Wischen Sie das Gerät nicht mit Öl ab, da dies das Äußere beeinträchtigen oder die Farbe beschädigen kann. Längerer Kontakt mit Gummi- oder Ethylenprodukten kann Flecken auf dem Gerät verursachen.
- Wenn die Oberfläche des AWOL VISION 4K TriChroma-Lasers verschmutzt ist, schalten Sie den Projektor aus und wischen Sie sie mit einem feuchten, weichen Tuch ab.
- Berühren Sie das Objektiv nicht mit Ihren Händen.
- Berühren Sie das Objektiv nicht und wischen Sie es nicht mit einem normalen Reinigungstuch ab. Verwenden Sie einen Staubbläser, um den Staub auf dem Objektiv zu entfernen. Fett, Schmutz und Fingerabdrücke sollten vorsichtig mit einem optischen Reinigungstuch, Objektiv-Tuch oder professionellen Reinigungslösungen entfernt werden, um den optischen Film zu schützen und die Bildqualität zu gewährleisten.
- Um das Gerät auszuschalten, drücken Sie die Ein-/Aus-Taste auf der Fernbedienung. Unterbrechen Sie die Stromversorgung nicht direkt, wenn das Gerät in Betrieb ist.

Fehlerbehebung

Bitte sehen Sie in der folgenden Tabelle, ob Sie die Ursache für den aufgetretenen Fehler finden können.

Wenn Sie sich sicher sind, dass Sie diese Anweisungen befolgt haben und das Problem noch nicht beheben können, sollten Sie eine Fachkraft zur Reparatur beauftragen.

Problem	Lösung
Die Lichtausgabe des TriChroma-Lasers ist deaktiviert.	Wenn in diesem Fall die Betriebsanzeige 5 Mal rot blinkt, überprüfen Sie bitte, ob das Fremdkörpererkennungsfenster abgedeckt oder verschmutzt ist. Wenn ja, legen Sie das Fremdkörpererkennungsfenster frei oder reinigen Sie es sorgfältig.

<p>Es gibt keinen Ton oder kein Bild</p>	<ol style="list-style-type: none"> 1. Überprüfen Sie, ob das Netzkabel an eine mit Strom versorgte Steckdose angeschlossen ist. 2. Drücken Sie die Ein-/Aus-Taste auf der Fernbedienung, um das Gerät im Standby-Modus zu aktivieren. 3. Überprüfen Sie, ob das LED-Licht leuchtet. Wenn ja, wird TriChroma-Laser mit Strom versorgt.
<p>Das Bild ist normal, aber es gibt keinen Ton</p>	<ol style="list-style-type: none"> 1. Überprüfen Sie die Lautstärkeeinstellungen. 2. Überprüfen Sie, ob der Stumm-Modus aktiviert ist. 3. Überprüfen Sie den Status der Tonausgabeeinstellungen (Lautsprecher, Bluetooth, HDMI (eARC) oder S/PDIF).
<p>Der Ton und/oder das Bild ist verzerrt oder erscheint wellig</p>	<ol style="list-style-type: none"> 1. Ein elektrisches Gerät kann den Projektor beeinträchtigen. Schalten Sie alle in der Nähe befindlichen Geräte aus und halten Sie sie vom TriChroma-Laser fern. 2. Stecken Sie den Netzstecker des TriChroma-Lasers in eine andere Steckdose.
<p>Die Fernbedienung funktioniert nicht</p>	<ol style="list-style-type: none"> 1. Stellen Sie sicher, dass der TriChroma-Laser noch mit Strom versorgt wird und betriebsbereit ist. 2. Ersetzen Sie die Batterien in der Fernbedienung. 3. Überprüfen Sie, ob die Batterien richtig eingesetzt sind.
<p>Das Android-System funktioniert nicht</p>	<p>Schalten Sie das Gerät aus und ziehen Sie den Netzstecker aus. Stecken Sie den Stecker nach 1 Minute wieder ein und schalten Sie das Gerät ein.</p>
<p>Das System gibt eine Meldung über die hohe Temperatur aus und das Gerät schaltet sich automatisch ab</p>	<p>Stellen Sie sicher, dass das Gerät bei einer angemessenen Umgebungstemperatur (innerhalb des Betriebstemperaturbereichs des Geräts) arbeitet und dass die Lüftungsöffnungen nicht blockiert sind. Starten Sie das Gerät erneut.</p>

© 2021 Elevation Technology Partners LLC. Alle Rechte vorbehalten.

Alle Informationen in diesem Benutzerhandbuch sind Eigentum von Elevation Technology Partners LLC. und seinen Tochtergesellschaften und ist durch US-amerikanische und internationale Urheberrechtsgesetze und/oder andere Gesetze über geistiges Eigentum geschützt.

Vervielfältigung oder Übertragung des Materials, ganz oder teilweise, in jeglicher Form, elektronisch, gedruckt oder auf andere Weise, ohne vorherige schriftliche Zustimmung von Elevation Technology

Partners LLC. ist eine Verletzung der Rechte von Elevation Technology Partners LLC. gemäß den oben genannten Gesetzen. Kein Teil dieser Veröffentlichung darf ohne vorherige schriftliche Genehmigung von Elevation Technology Partners LLC. ganz oder teilweise auf elektronische oder andere Weise gespeichert, reproduziert, übertragen oder verteilt werden, unabhängig davon, ob dies gegen eine Gebühr oder eine andere Gegenleistung geschieht.

Marke von Elevation Technology Partners LLC. und seiner Tochtergesellschaften. Alle anderen Marken sind das Eigentum ihrer jeweiligen Inhaber.



www.awolvision.com

support@awolvision.com

Elevation Technology Partners LLC

6574 N Staatsstraße 7

Coconut Creek

FL

USA

Para los usuarios

Gracias por elegir el láser AWOL VISION 4K TriChroma Ultra Short Throw. Para su seguridad e interés, lea atentamente este manual antes de utilizar el producto. Para garantizar el uso seguro y correcto de este producto, cumpla siempre las precauciones siguientes para evitar situaciones peligrosas y daños a su unidad:



El flash encendido con una punta de flecha dentro de un triángulo equilátero alerta al usuario de la presencia de tensión peligrosa en el interior del producto. La tensión peligrosa puede ser de magnitud suficiente para crear un riesgo de descarga eléctrica.



El signo de exclamación dentro de un triángulo equilátero alerta al usuario de la existencia de instrucciones de uso y mantenimiento (servicio) importantes en la documentación incluida con el aparato.

Las ilustraciones del producto, los accesorios y la interfaz de usuario que aparecen en el manual de usuario son sólo de referencia. El producto y las funciones reales pueden variar debido a las mejoras del producto.

No se garantiza la compatibilidad con productos de terceros, software y servicios. No seremos responsables de ningún daño o pérdida que se produzca por el uso o la conexión de dispositivos o aplicaciones incompatibles.

La grabación y reproducción de contenido en este u otros dispositivos podría requerir permiso del propietario de los derechos de autor u otros derechos sobre dicho contenido. Será su responsabilidad garantizar que el uso de este u otros dispositivos cumpla la legislación sobre derechos de autor vigente en su país.

Instrucciones de seguridad

Condiciones ambientales para este dispositivo

Este dispositivo debe utilizarse en un entorno doméstico o de oficina. No debe utilizarse en salas con alto nivel de humedad o concentración de polvo.



ADVERTENCIA

La alta humedad y la concentración de polvo podría provocar fugas de corriente en el dispositivo. No debe utilizarse en habitaciones con altos niveles de humedad o concentración de polvo.

- No exponga esta máquina a la lluvia, la humedad, el goteo o las salpicaduras de agua, y ni coloque objetos llenos de líquido, como jarrones, tazas, etc., sobre o más allá de la máquina.
- No toque el aparato con las manos mojadas.
- No exponga el dispositivo al aire acondicionado directo y mantenga las velas u otras flamas alejadas del dispositivo en todo momento.
- Si se utiliza en el exterior, asegúrese de que está protegido de la humedad.

Instalación

Nunca coloque un láser TriChroma AWOL VISION 4K en un lugar inestable. El conjunto de productos puede caer, causando lesiones personales graves o la muerte. Las lesiones, especialmente las de los niños, pueden evitarse tomando sencillas precauciones, como por ejemplo:



ADVERTENCIA

- Utilizando armarios o soportes recomendados por AWOL VISION.
 - Utilizar sólo muebles que puedan soportar con seguridad el conjunto de productos.
 - Asegúrese de que el conjunto de productos no sobresale del borde del mueble de apoyo.
 - No colocar el conjunto de productos sobre muebles altos (por ejemplo, armarios o librerías) sin anclar tanto el mueble como el conjunto de productos a un soporte adecuado.
 - No colocar el conjunto de productos sobre telas u otros materiales que puedan estar situados entre el conjunto de productos y los muebles de apoyo.
 - Educar a los niños sobre los peligros de subirse a los muebles para alcanzar el conjunto de productos o el control.
- Si su producto existente está guardado o reubicado, se deben tener en cuenta las consideraciones mencionadas arriba.

Suministro eléctrico

Una tensión incorrecta puede dañar el aparato. Conecte esta unidad únicamente a una alimentación con la tensión y frecuencia adecuadas anotada en la placa de tipo, utilizando el cable de alimentación suministrado.



ADVERTENCIA

- No sobrecargue las tomas de corriente conectando demasiados aparatos a la misma toma. Las tomas de corriente sobrecargadas, cables alargadores, etc. son peligrosos y pueden provocar descargas eléctricas e incendios.
- A través de un cable de alimentación conectado a una toma de corriente con conexión a tierra.
- No toque el enchufe con las manos húmedas.
- No coloque objetos pesados sobre el cable de alimentación. Coloque el cable de manera que no se doble ni se coloque sobre bordes afilados, ni se pise ni se exponga a productos químicos. Un cable de alimentación con el aislamiento dañado puede provocar una descarga eléctrica y un incendio.
- Tire del enchufe, NO del cable, al desconectar. El cable puede dañarse y provocar un cortocircuito si se tira de él.
- No coloque el cable de alimentación cerca de un objeto con altas temperaturas.
- No utilice un cable de alimentación dañado o suelto, ni una toma de corriente dañada.
- Mientras el enchufe esté conectado a una toma de corriente con corriente, el aparato consumirá energía incluso en modo de espera. El enchufe debe desconectarse durante largos períodos de ausencia.

Ventilación del aire y altas temperaturas

Instale su dispositivo sólo donde haya una ventilación adecuada, y asegúrese de que haya al menos 7,8 pulgadas (20 cm) de espacio libre en los lados y 5,9 pulgadas (15 cm) de espacio libre en la parte posterior de la unidad para la circulación del aire. El calor excesivo y la obstrucción de la ventilación podrían provocar un incendio o un fallo prematuro de algunos componentes eléctricos.



ADVERTENCIA

- No bloquee las aperturas de ventilación con periódicos, manteles, cortinas, etc.
- No toque las aperturas de ventilación, ya que pueden calentarse.
- No introduzca objetos extraños en el aparato a través de las rejillas de ventilación..

Limpieza y mantenimiento

Limpie el aparato, la pantalla y el mando a distancia sólo con un paño suave, húmedo, limpio y natural, no utilice productos químicos.



ADVERTENCIA

- Desenchufe el cable de alimentación antes de limpiar el aparato.
- No utilice insecticidas, disolventes, diluyentes u otras sustancias volátiles en la superficie del láser AWOL VISION 4K TriChroma. Esto puede degradar la calidad de la superficie.
- No rocíe agua ni otros líquidos directamente sobre el aparato. El líquido en el interior del dispositivo podría provocar el fallo del producto.

Servicio y reparación

Riesgo de descarga eléctrica al abrir el aparato.



ADVERTENCIA

- No retire nunca la tapa/trasera del aparato, ya que en su interior no hay piezas que puedan ser reparadas por el usuario.
- Solicita cualquier mantenimiento a personal cualificado.
- No intente modificar este producto de ninguna manera. Las modificaciones no autorizadas podrían invalidar la garantía de la unidad, provocar descargas eléctricas e incendios.
- Si este dispositivo requiere una reparación, por favor, utilice una protección ocular láser con una densidad óptica OD que sea 4 o superior y que tenga una longitud de onda de 459-651nm.

Pilas del mando a distancia

Una instalación incorrecta puede provocar fugas en la batería, corrosión y explosión.



ADVERTENCIA

- Reemplace sólo con el mismo tipo o uno equivalente, no mezcle las baterías viejas con las nuevas.
- No mezcle pilas de diferentes tipos.
- No utilice pilas recargables.
- No queme ni rompa las pilas.
- Deseche las pilas en una zona designada para ello.
- No exponga las pilas a un calor excesivo como el del sol, el fuego o similares.
- Si no va a utilizar el mando a distancia durante mucho tiempo, retire las pilas.

Láser

Corre el riesgo de exponerse a la radiación láser si manipula o modifica el producto de una forma no especificada en el manual de usuario. No mire directamente a la lente cuando este aparato esté encendido porque la luz láser puede dañar sus ojos.



ADVERTENCIA

- Este producto viene con un módulo láser. No rompa ni modifique este dispositivo de ninguna manera; de lo contrario, podría provocar daños personales.

Al igual que con cualquier fuente de luz brillante, no mire fijamente al haz de luz

$\lambda = 459\sim 471\text{nm}/519\sim 531\text{nm}/635\sim 651\text{nm}$

Longitud de onda 459~471nm/519~531nm/635~651nm

PRODUCTO LÁSER DE CLASE 1

Cumple con las normas IEC 60825-1: 2014 y IEC 62471-5: 2015

- Este producto cumple con las normas de rendimiento de la Administración de Medicamentos y Alimentos (FDA, por sus siglas en inglés) en 21 CFR 1040.10 y 1040.11, con excepción de la conformidad como un proyector con iluminación láser (LIP, por sus siglas en inglés) del Grupo de riesgo [0,1 o 2-Seleccione el RG apropiado], según se define en la norma IEC 62471-5: Ed. 1.0. Para obtener más información, consulte el Aviso de láser N° 57, del 8 de mayo de 2019.
- Si este dispositivo requiere una reparación, por favor, utilice una protección ocular láser con una densidad óptica OD que sea 4 o superior y que tenga una longitud de onda de 459-651nm.

Certificación y conformidad

Aviso de la Comisión Federal de Comunicaciones (FCC por sus siglas en inglés)

Este dispositivo ha sido testeado y se encontró que cumple con los límites de clase B de dispositivos digitales en virtud a la Parte 15 de las normas de la FCC. Estos límites están diseñados para proporcionar una protección razonable contra interferencias perjudiciales en una instalación residencial. Este dispositivo genera, utiliza y puede irradiar energía de radio frecuencia y si no está instalada y se utiliza conforme a estas instrucciones, puede causar interferencias nocivas a la radiocomunicación.

Sin embargo, no hay garantía de que no se produzcan interferencias en una instalación en particular. Si el dispositivo causa interferencias nocivas en la recepción de radio o televisión, la cual puede ser determinada por el apagado y encendido del dispositivo, el usuario puede corregir la interferencia siguiendo una o más de las siguientes medidas:

- Reoriente o relocalice la antena receptora.
- Aumente la separación entre el dispositivo y el receptor.
- Conecte el dispositivo en un tomacorriente de un circuito diferente del cual el receptor está conectado.
- Consulte al distribuidor o a un técnico experimentado de radio / televisor para obtener ayuda.

Declaración de exposición a la radiación de la FCC

La potencia de radiación emitida por este dispositivo cumple con los límites de exposición a la radiofrecuencia de la FCC/IC. Este dispositivo debe utilizarse con una distancia mínima de separación de 20 cm (8 pulgadas) entre el equipo y el cuerpo de una persona

Aviso IC

Este dispositivo contiene transmisores/receptores exentos de licencia que cumplen con los RSS exentos de licencia de Innovación, Ciencia y Desarrollo Económico de Canadá. El funcionamiento está sujeto a las dos condiciones siguientes: (1) Este dispositivo no causará interferencias perjudiciales y (2) este dispositivo debe aceptar cualquier interferencia recibida, incluyendo interferencia que pueda causar funcionamiento indeseado.

Aviso IC

Este dispositivo contiene transmisores/receptores exentos de licencia que cumplen con los RSS exentos de licencia de Innovación, Ciencia y Desarrollo Económico de Canadá. El funcionamiento está sujeto a las dos condiciones siguientes: (1) Este dispositivo no causará interferencias perjudiciales (2) este dispositivo debe aceptar cualquier interferencia recibida, incluyendo interferencia que pueda causar funcionamiento indeseado.

Declaración de conformidad FCC

Nombre comercial: AWOL VISION

Model: LTV-3500 and LTV-2500

Parte responsable: ELEVATION TECHNOLOGY PARTNERS LLC

Dirección: 6574 N State Rd 7, Coconut Creek, FL, USA

Email: customersupport@awolvision.com

Este dispositivo cumple con la Parte 15 de las normas de la FCC. El funcionamiento está sujeto a las siguientes dos condiciones.

(1) El dispositivo no puede causar interferencias perjudiciales, y

(2) este dispositivo debe aceptar cualquier interferencia recibida, incluyendo interferencia que pueda causar funcionamiento indeseado.

Declaración de las directivas medioambientales y de envasado

Nombre comercial: AWOL VISION

Modelo: LTV-3500 y LTV-2500

Parte responsable: ELEVATION TECHNOLOGY PARTNERS LLC

Dirección: 6574 N State Rd 7, Coconut Creek, FL, USA

Email: customersupport@awolvision.com

Garantizamos/declaramos que el/los producto(s) arriba mencionado(s) cumple(n) con las directivas y reglamentos, que incluyen pero no se limitan a:

(1) Directiva RoHS de la UE (2011/65/UE)

(2) Ley de cumplimiento de agua potable segura y tóxicos de California

(3) Reglamento REACH de la UE (registro, evaluación, autorización y restricción de sustancias químicas)

(4) Envases cumplen con legislación modelo del centro de intercambio de información sobre sustancias tóxicas en los envases (TPCH por sus siglas en inglés)

(5) Envases y residuos de envases (94/62/CE)

Entendemos la importancia del cumplimiento de las sustancias peligrosas y garantizamos que toda la documentación relacionada, incluyendo pero sin limitarse a los datos de composición del material, y cualquier informe que presentemos sea válido y preciso.



Fabricado bajo la licencia de Dolby Laboratories.

Dolby, Dolby Vision, Dolby Audio, y el símbolo double-D symbol son marcas registradas de Dolby Laboratories Licensing Corporation. Trabajos confidenciales sin publicar. Copyright © 2012-2022 Dolby Laboratories. Todos los derechos reservados.



Fabricado bajo licencia de DTS, Inc. (para las empresas con sede en EE.UU./Japón/Taiwán) o bajo licencia de DTS Licensing Limited (para el resto de empresas).

Para las patentes DTS, ingrese a <http://patents.dts.com>.

DTS, DTS-HD Master Audio, DTS-HD, Virtual: X y el logotipo de DTS-HD son marcas registradas o marcas comerciales de DTS, Inc. en Estados Unidos y otros países. 2020 DTS, Inc. TODOS LOS DERECHOS RESERVADOS.



Los términos HDMI y HDMI High-Definition Multimedia Interface, y el logo HDMI son marcas registradas o logotipos registrados de HDMI Licensing Administrator, Inc. en Estados Unidos y en otros países.



Fabricado bajo licencia de Bluetooth SIG, Inc.

La marca y los logotipos de Bluetooth® son marcas registradas propiedad de Bluetooth SIG, Inc.

Índice

CONTENIDO DEL PAQUETE	103
DIAGRAMA DEL PRODUCTO	104
PROYECTOR	104
CONTROL REMOTO	106
TABLA DE DISTANCIA DE LANZAMIENTO	107
GUÍA DE FUNCIONAMIENTO	108
ENCENDER/APAGAR	108
RESUMEN DE LA PÁGINA DE INICIO	108
AJUSTAR LA IMAGEN DE VISUALIZACIÓN Y LA PANTALLA	109
CORRECCIÓN TRAPEZOIDAL MANUAL	115
AJUSTE DE ENFOQUE ELÉCTRICO	116
CONEXIÓN CON LOS PERIFÉRICOS	117
CONFIGURACIÓN DE LA CAJA DE MINIRREPRODUCTORES MULTIMEDIA	118
BLUETOOTH	119
ACTUALIZACIÓN DE SISTEMA	119
ESPECIFICACIÓN	120
MANTENIMIENTO	122
RESOLUCIÓN DE PROBLEMAS	122

Contenido del paquete



LTV 3500/2500



Remoto



Cable de alimentación



Paño de limpieza

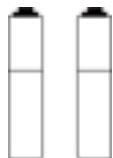

Batería AAA x 2



Cable de entrada AV



Manual del Usuario



Por favor, conserve el paquete original en caso de que necesite transportarlo en el futuro.

Utilice únicamente los accesorios especificados por el fabricante.

DIAGRAMA DEL PRODUCTO

Láser Trichroma

Superior

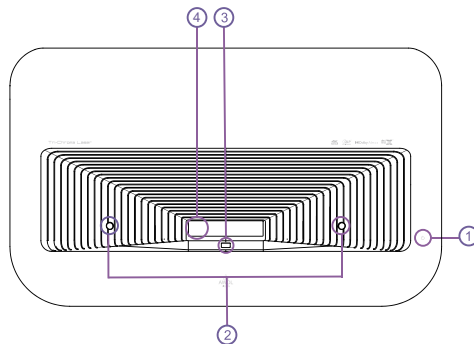

1. Encendido/Apagado
2. Sensor IR para la protección de los ojos
3. Sensor de emisión de láseres bloqueado
4. Lente

Frontal

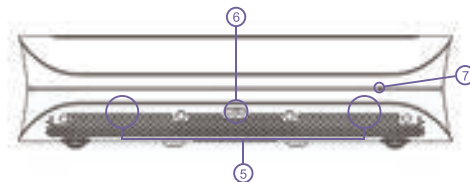

5. Altavoces
6. Receptor IR remoto y sensor de luz ambiental
7. Indicador LED de estado

lateral

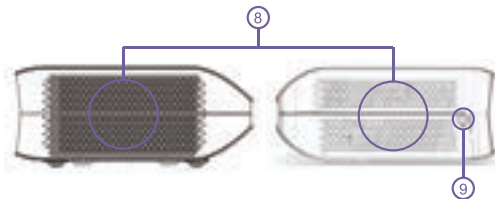

8. Rejillas de ventilación para la disipación del calor
9. USB 2

Detrás

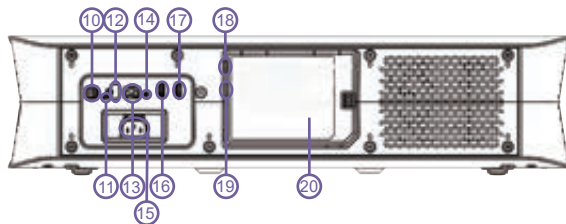

- 10. S/PDIF óptico
- 11. Micro USB
- 12. USB 1
- 13. RJ-45 (LAN)
- 14. ENTRADA AV
- 15. Puerto de alimentación
- 16. HDMI 2 (eARC)
- 17. HDMI 3
- 18. USB 3 (Sólo alimentación)
- 19. HDMI 1
- 20. Compartimento patentado para el TV Stick18.

Inferior

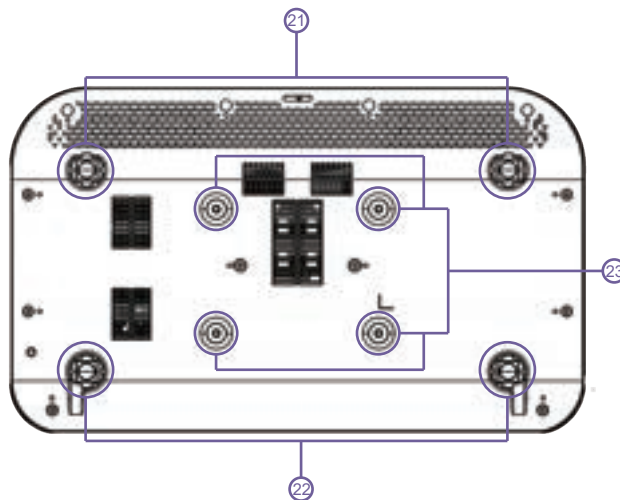

- 21. Pata delantera
- 22. Pata trasera
- 23. Agujero de montaje M6*15mm

Control remoto

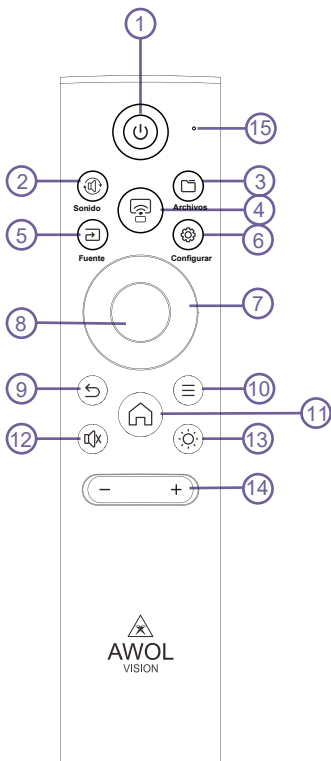

1. Energia
2. Sonido
3. Archivos
4. Reparto
5. Fuente
6. Configurar
7. Botón de dirección
8. Seleccionar
9. Volver
10. Menú
11. Inicio
12. Mudo
13. Modo de iluminación
14. Volumen
15. indicador LED



- 1) Mantenga pulsado el botón [Menú] del mando a distancia para iniciar el emparejamiento.
- 2) Se necesitan (2) pilas AAA para el mando a distancia.
- 3) El LED rojo significa que el mando funciona en modo IR y el LED azul significa que el mando funciona en modo BT.

TABLA DE DISTANCIA DE LANZAMIENTO

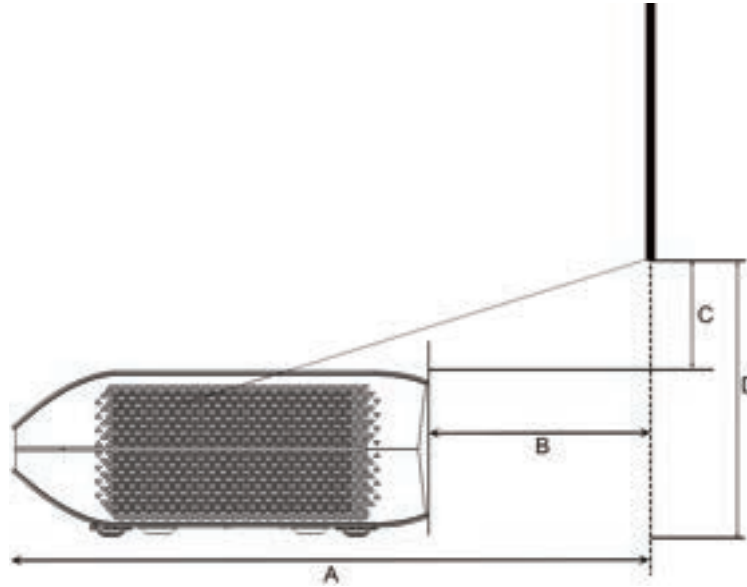

	Tamaño de la imagen (diagonal)	Ancho de la image	Altura de la imagen	A (Imagen al frente)	B (Imagen trasera)	C (Imagen superior)	D (Imagen a pata)
4K16:9 TR=0.25	80	69,7	39,2	19,9	6	7,2	12,9
	100	87,2	49	23,7	9,8	9,4	15,1
	120	104,6	58,8	27,5	13,6	11,3	17
	150	130,7	73,5	34,1	20,2	13,3	19

* Todas las medidas están en pulgadas

GUÍA DE FUNCIONAMIENTO

Encender/Apagar

Conecta el láser TriChroma AWOL VISION 4K a la corriente, pulsa el botón [Power] del láser TriChroma o el mando a distancia para encenderlo o apagarlo.

RESUMEN DE LA PÁGINA DE INICIO

Hay 3 secciones en la página de inicio.

En la esquina superior derecha, puedes controlar el estado del dispositivo de almacenamiento USB externo, la red, el Bluetooth y la hora, puedes cambiar estos ajustes con el mando a distancia si es necesario.

Los 4 menús principales del medio en la página de inicio, incluyendo Todas las Aplicaciones, Gestión de Archivos, Pantalla Compartida y Ajustes para una mayor operación y gestión. Mientras tanto, el estado de la fuente de entrada HDMI y AV en la parte inferior es intuitivo y conveniente para su operación.

Además, la imagen de fondo de la página de inicio cambia dinámicamente.

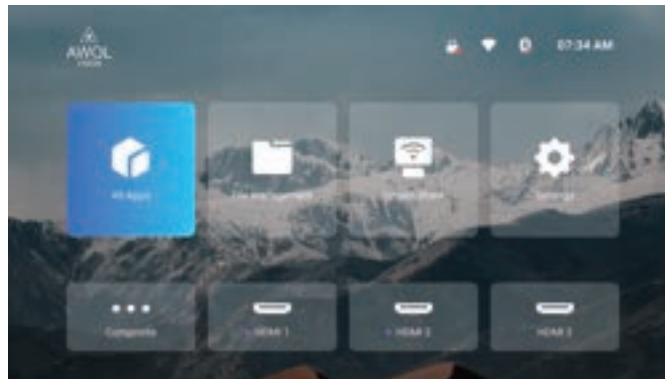

AJUSTAR LA IMAGEN DE VISUALIZACIÓN Y LA PANTALLA

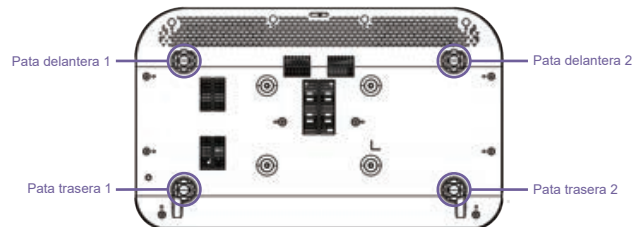

1. Paralizar la parte inferior de la imagen con la pantalla

Si la parte inferior de la imagen está más baja a la izquierda y más alta a la derecha, gire el dispositivo en sentido antirreloj.

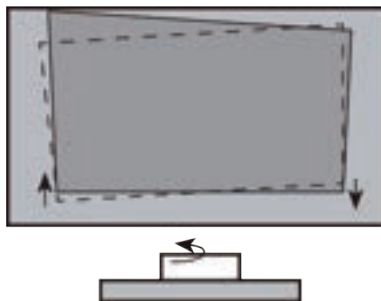

Si la parte inferior de la imagen está más baja a la derecha y más alta a la izquierda, gire el dispositivo en el sentido del reloj.

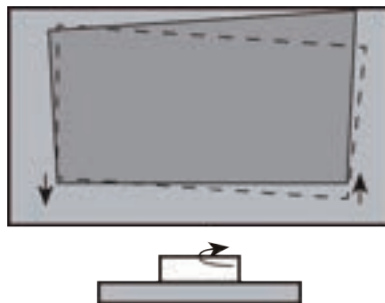

2. Ajustar la parte inferior de la imagen a la pantalla

Si la imagen se desplaza hacia el lado izquierdo, mueve el láser AWOL VISION 4K TriChroma hacia la derecha.



Si la imagen se desplaza hacia la derecha, mueve el láser AWOL VISION 4K TriChroma hacia la izquierda.



Si la parte inferior de la imagen es más ancha que la pantalla, acerca el AWOL VISION 4K TriChroma a la pantalla.

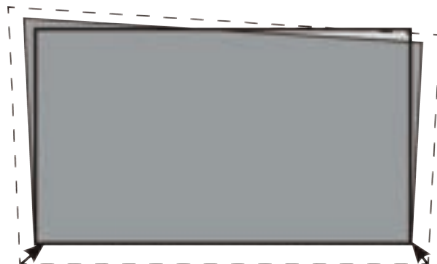

Si la parte inferior de la imagen es más estrecha que la pantalla, mueve el AWOL VISION 4K TriChroma más lejos de la pantalla.



NOTA: Asegúrese de que la parte inferior de la imagen permanezca siempre paralela a la pantalla. Si no es así, gire el AWOL VISION 4K TriChroma siguiendo las instrucciones anteriores.

3. Ajustar la esquina superior derecha de la imagen

Si la parte superior de la imagen está más baja a la izquierda y más alta a la derecha, gire la pata delantera derecha y la pata trasera derecha en el sentido del reloj hasta alcanzar la misma altura.

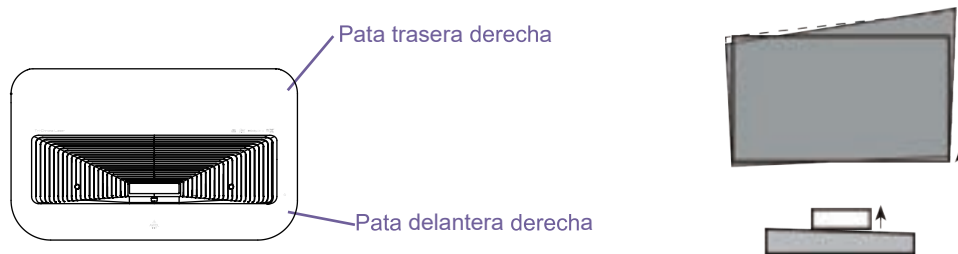

Ahora, gira el AWOL VISION 4K TriChroma en sentido antirreloj para que la parte inferior de la imagen quede paralela a la pantalla.

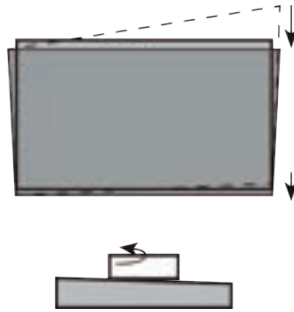

Repita los pasos anteriores hasta que la parte superior de la imagen quede paralela a la pantalla.

Si la esquina superior derecha está dentro de la pantalla después del ajuste, gire la pata delantera derecha y la pata trasera derecha en sentido antirreloj hasta la misma altura, y gire el láser AWOL VISION 4K TriChroma en sentido horario, para que la imagen quede paralela a la pantalla.

4. Ajustar la esquina superior derecha de la imagen

Si la parte superior de la imagen está más alta a la izquierda y más baja a la derecha, gira la pata delantera izquierda y la pata trasera izquierda del AWOL VISION 4K TriChroma en el sentido del reloj hasta alcanzar la misma altura.

Pata trasera izquierda

Pata delantera derecha

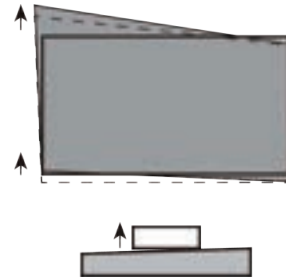
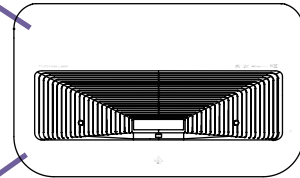

Ahora, gira el láser AWOL VISION 4K TriChroma en el sentido del reloj para que la parte inferior de la imagen quede paralela a la pantalla.

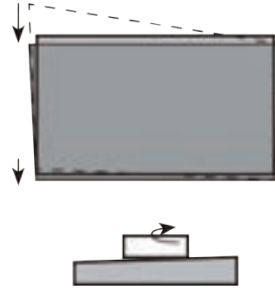

Repita los pasos anteriores hasta que la parte superior de la imagen quede paralela a la pantalla.

Si la esquina superior izquierda queda dentro de la pantalla después del ajuste, gire las patas delanteras izquierdas y las traseras izquierdas en sentido antirreloj hasta la misma altura, y gire el láser AWOL VISION 4K TriChroma en sentido antirreglamentario, para que la imagen quede paralela a la pantalla.

5. Ajustar la parte superior de la imagen a la pantalla

Si la parte superior de la imagen es más ancha que la pantalla, gira las patas delanteras izquierda y derecha del láser AWOL VISION 4K TriChroma en el sentido del reloj.



Si la parte superior de la imagen es más estrecha que la pantalla, gire las patas izquierda y derecha del AWOL VISION 4K TriChroma en el sentido del reloj, hasta que los bordes izquierdo y derecho de la imagen sean paralelos a los bordes de la pantalla.

A continuación, aleja el láser AWOL VISION 4K TriChroma de la pantalla para llenar la imagen a lo ancho de la pantalla.

Si las patas traseras ya están a su máxima altura, gire las patas delanteras izquierda y derecha en sentido antirreloj.

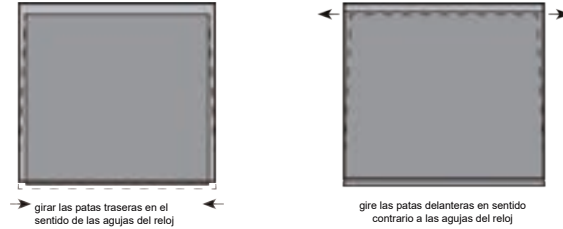

Corrección trapezoidal manual

Además de ajustar la posición física del dispositivo para que coincida con la imagen de visualización y la pantalla (consulte la sección [Ajustar la imagen de visualización y la pantalla]), puede utilizar la función de corrección trapezoidal para mejorar los detalles de rendimiento.

Puede abrir la función siguiendo la ruta del menú: [Ajustes] -> [Luz] -> [Corrección manual]:



Es preferible el método de ajuste físico descrito anteriormente en [Ajustar la imagen de visualización y la pantalla], ya que la función de corrección trapezoidal está cambiando la imagen real utilizando el software, lo que puede disminuir la claridad como resultado.

AJUSTE DE ENFOQUE ELÉCTRICO

En el láser AWOL VISION 4K TriChroma no hay un diseño de enfoque fijo, lo que permite enfocar la calidad de la imagen con diferentes tamaños de pantalla para obtener una mejor calidad de imagen.

Puede utilizar el botón [Up/Down] en el control remoto para conseguir el imagen más limpio por la función de ajuste de enfoque eléctrico. Puede abrir la función siguiendo la ruta del menú: [Ajustes] -> [Luz] -> [Corrección manual]:



CONEXIÓN CON LOS PERIFÉRICOS

Puede conectar la videoconsola PS5, el televisor ROKU, el Fire Stick, el Apple TV y el ordenador, etc., a través del puerto HDMI; conectar los dispositivos de DVD a través del puerto AV In; conectar el dispositivo USB a través del puerto USB; y conectar el audio profesional a través de HDMI 2 con función eARC o del puerto óptico S/PDIF.

1. Fuente de entrada

Elija la fuente de señal correspondiente al dispositivo conectado, incluyendo HDMI1, HDMI2, HDMI3, puertos AV In y USB.

Acceso a la página web

Atajos del control remoto: Botón [Fuente]



2. Salida de audio

Además de los altavoces estéreo integrados de 36 W con rendimiento Dolby Atmos y DTS Virtual X, el proyector AWOL VISION también puede conectarse a altavoces externos con un cable HDMI (eARC), un cable S/PDIF o un emparejamiento Bluetooth. Cuando se conectan diferentes equipos de audio, es necesario seleccionar la ruta de salida de audio correspondiente que se desea en el menú de configuración.

Ruta del menú: [Ajustes] -> [Sonido]-> [Dispositivo de salida]

Atajos del control remoto: Botón [Sonido]



3. Salida digital

Sólo se puede configurar cuando la ruta de salida de audio es el modo óptico o HDMI eARC, hay modos RAW y PCM que se pueden establecer.

PCM: Todos los formatos se convertirán a PCM para la salida.

RAW: No se procesa el audio de origen.



CONFIGURACIÓN DE LA CAJA DE MINIRREPRODUCTORES MULTIMEDIA

La caja de Minirreproductores multimedia de TV patentada se diseña en la parte trasera del láser AWOL VISION 4K TriChroma, hay un HDMI 1 designado y puertos de alimentación USB adicionales dentro de la caja, puedes esconder el stick de TV dentro para mantenerlo ordenado y no hay necesidad de un adaptador de CA adicional para el stick de TV.

Pulse aquí para abrir la
Tapa del compartimento del TV minirreproductores.



Diseño de la caja de minirreproductores hasta 120*100*20mm
de tamaño Amazon Fire Stick
Roku Minirreproductores Multimedia+

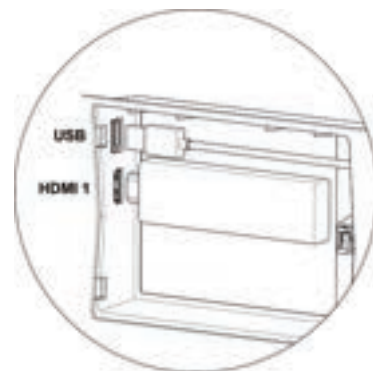
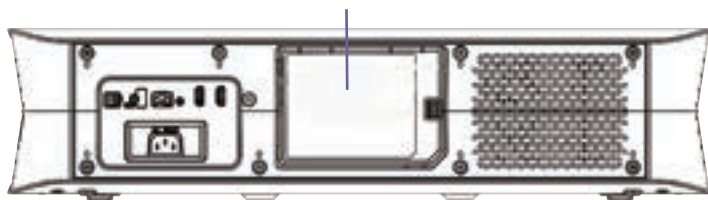

Bluetooth

Puede configurar la función Bluetooth seleccionando el icono de Bluetooth en la esquina superior derecha de la página web o siguiendo la ruta del menú: [Ajustes] -> [Bluetooth] El proyector AWOL VISION admite los modos Bluetooth *a móvil* y *a altavoz BT*:

1. Al modo móvil

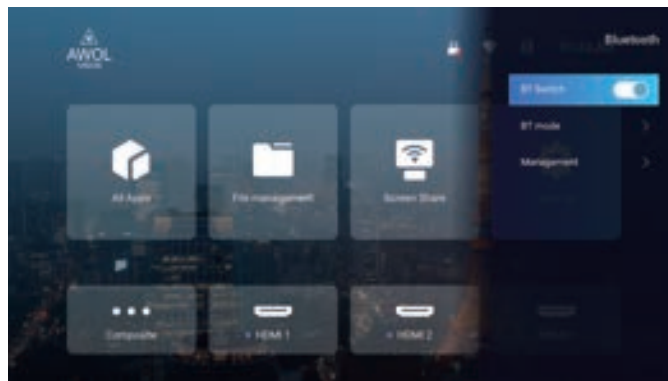

Para utilizarlo como altavoz Bluetooth, active la función, seleccione los dispositivos Bluetooth en el menú del láser AWOL VISION 4K TriChroma, busque y seleccione el modelo de láser AWOL VISION 4K TriChroma en el dispositivo para emparejar los dispositivos Bluetooth (teléfono u ordenador portátil) y, a continuación, podrá reproducir audio en sus dispositivos Bluetooth (teléfono u ordenador portátil) a través del altavoz integrado del láser AWOL VISION 4K TriChroma después de emparejarlo con éxito.

2. Al modo de altavoz BT

Puede emparejarse con otros dispositivos de audio, busque y seleccione el dispositivo de audio que desee emparejar (auricular o altavoz Bluetooth) en Dispositivos buscados, y el emparejamiento se iniciará automáticamente.

El dispositivo Bluetooth emparejado aparecerá en Dispositivos emparejados. A continuación, el audio del láser AWOL VISION 4K TriChroma se transmitirá al dispositivo de audio emparejado (auricular o altavoz Bluetooth).

Mientras tanto, un láser AWOL VISION 4K TriChroma se puede emparejar con otros dispositivos como el controlador Bluetooth, el teclado, el ratón, el mando a distancia, etc., sólo tiene que seleccionar Buscar dispositivos y, a continuación, el dispositivo en Dispositivos buscados para emparejar.

Actualización de sistema

Puede actualizar su láser AWOL VISION 4K TriChroma mediante OTA (on the air) o mediante un controlador USB local con software actualizado. Le aconsejamos contactar a nuestro departamento técnico, customersupport@awolvision.com, para la actualización de software si la necesita.

Especificación

	Modelo	LTV-2500	LTV-3500
Plataforma	Tecnología de visualización	DMD 4K UHD de 0,47 pulgadas de TI	DMD 4K UHD de 0,47 pulgadas de TI
	Fuente de luz	Láser puro TriChroma	Láser puro TriChroma
	La vida del láser	Más de 25.000 horas	Más de 25.000 horas
	Software OS	Android 9.0	Android 9.0
	RAM/EMMC	3G/128G	3G/128G
Proyección	Tamaño de la proyección	80-150 pulgadas	80-150 pulgadas
	Brillo	2000 lúmenes	3500 lúmenes
	Resolución	4K@60Hz	4K@60Hz
	Ratio de lanzamiento	0,25: 1	0,25: 1
	Foco Eléctrico	Sí	Sí
	Corrección trapezoidal manual	8 puntos	8 puntos
	Espacio de color	107% BT.2020	107% BT.2020
	Ratio de contraste	1.000.000:1 (dinámico)	1.000.000:1 (dinámico)
	HDR	HDR 10+, HDR10, HLG	HDR 10+, HDR10, HLG
	MEMC	Sí	Yes
	HDCP	HDCP2.2, HDCP1.4	HDCP2.2, HDCP1.4
	HDMI ARC	eARC	eARC
	Ajuste automático del brillo	Sí	Sí
	Detección de salida de láser bloqueada	Sí	Sí
Seguridad de los ojos	Sí	Sí	
Compartimento para el TV Stick Patentado	Sí	Sí	
Audio y Ruido	Potencia de salida de audio	36 W (estéreo)	36 W (estéreo)
	Rendimiento de audio	Dolby Atmos, DTS Virtual X	Dolby Atmos, DTS Virtual X
	Ruido	≤27dB	≤30dB

Conectividad	HDMI	3*HDMI 2.0b (eARC on HDMI 2)	3*HDMI 2.0b (eARC on HDMI 2)
	USB	2* USB 2.0	2* USB 2.0
	Ethernet	1*LAN	1*LAN
	Salida Digital de Audio:	1*S/PDIF	1*S/PDIF
	Entrada de video analógica	1* AV In	1* AV In
	TV Stick Pocket	1	1
	Wi-Fi	Sí, 802.11a/b/g/n/ac (banda dual)	Sí, 802.11a/b/g/n/ac (Banda-Dual)
	Bluetooth	Sí	Sí
Energía	Suministro eléctrico	100 -240 V@ 50-60Hz	100 -240 V@ 50-60Hz
	Consumo de energía	175 W	320 W
	Modo de espera	0,5 W	0,5 W
Accesorios	control remoto	Sí, modo dual IR y Bluetooth	Sí, modo dual IR y Bluetooth
	Manual	Sí	Sí
	Cable de alimentación	Sí	Sí
	Cable de entrada AV	Sí	Sí
General	Dimensiones	23,6*13,9*5,7 pulgadas 599*353*145 mm	23,6*13,9*5,7 pulgadas 599*353*145 mm
	Peso	21 libras/9,5 kg	23,8 libras / 10,8 kg
	Dimensiones del paquete	29,0*19,5*12,1 pulgadas 738*495*307 mm	29,0*19,5*12,1 pulgadas 738*495*307 mm
	Peso del paquete	28,9 libras / 13,1 kg	31,7 libras / 14,4 kg
	Rango de temperatura de trabajo	41-104°F / 5 - 40°C	41-104°F / 5 - 40°C
	Humedad	20 % - 80 % RH	20 % - 80 % RH
	Presión atmosférica:	86-106 kpa	86-106 kpa

Descargo de responsabilidad: Todos los productos, las especificaciones del producto y los datos están sujetos a cambio sin previo aviso para mejorar la fiabilidad, función, diseño, entre otros.

Mantenimiento

- No limpie este aparato con aceite porque puede deteriorar el exterior o dañar la pintura. El contacto con productos de goma o etileno durante mucho tiempo puede provocar manchas en este aparato.
- Si el exterior del láser AWOL VISION 4K TriChroma está sucio, apague el proyector y límpielo con un paño suave humedecido.
- No toque la lente con las manos.
- No toque ni limpie el objetivo con un paño de limpieza ordinaria. Utilice un soplador de polvo para eliminar el polvo del objetivo. La grasa, la suciedad y las huellas dactilares deben limpiarse con cuidado utilizando un paño de limpieza óptica, papel de limpieza para objetivos o soluciones de limpieza profesionales para evitar que se destruya la estructura óptica y se afecte a la calidad de la imagen.
- Para apagar este aparato, pulse el botón [Power] del mando a distancia. No corte la alimentación directamente cuando el aparato esté funcionando.

Solución de Problemas

Por favor, compruebe la siguiente tabla para ver si puede encontrar la causa del fallo que ha encontrado.

Cuando esté convencido de que ha seguido estas instrucciones y sigue sin poder solucionar el problema, puede considerar la posibilidad de ponerse en contacto con un proveedor de servicios profesionales para su reparación.

Problema	Solución
La salida de luz del láser TriChroma está desactivada.	En este caso, si el indicador de encendido enciende una luz roja 5 veces, por favor, compruebe si la ventana de detección de objetos extraños está cubierta o sucia. Si es así, descubra o limpie cuidadosamente la ventana de detección de objetos extraños.

<p>No hay sonido o imagen</p>	<ol style="list-style-type: none"> 1. Compruebe si el cable de alimentación está conectado a un tomacorriente de CA. 2. Presione el botón de encendido en el control remoto para activar la unidad del modo de espera. 3. Compruebe si la luz LED está encendida o no. Si lo está, el láser TriChroma recibirá energía.
<p>La imagen es normal pero no hay sonido</p>	<ol style="list-style-type: none"> 1. Compruebe la configuración del volumen. 2. Compruebe si el modo 'Silencio' está activado. 3. Compruebe el estado de la configuración de la salida de sonido (Altavoz, Bluetooth, HDMI (eARC) o S/PDIF).
<p>El sonido y/o la imagen están distorsionados u ondulados</p>	<ol style="list-style-type: none"> 1. Un aparato eléctrico puede estar afectando al proyector. Apague cualquier aparato que esté cerca y aléjelo del láser TriChroma. 2. Inserte el enchufe del conjunto láser TriChroma en otra toma de corriente.
<p>El control remoto no funciona</p>	<ol style="list-style-type: none"> 1. Confirme que el láser TriChroma aún tiene energía y está operativo. 2. Cambie las pilas del mando a distancia. 3. Compruebe si las pilas están instaladas correctamente.
<p>El sistema Android no funciona</p>	<p>Apague el dispositivo y desenchufe el cable de alimentación. Enchúfalo de nuevo después de 1 minuto y enciende el dispositivo.</p>
<p>El sistema emite un mensaje de alta temperatura y el aparato se apaga automáticamente</p>	<p>Asegúrese de que el dispositivo funciona a una temperatura ambiente adecuada (dentro del rango de temperatura de trabajo del dispositivo) y que las rejillas de ventilación no están bloqueadas. Reinicie el dispositivo.</p>

© 2021 Elevation Technology Partners LLC. Todos los derechos reservados.

Todo el material contenido en este Manual de Usuario es propiedad de Elevation Technology Partners LLC. y sus subsidiarias, y está protegido por los derechos de autor de EE.UU. y el copyright internacional y otras leyes de propiedad intelectual. La reproducción o transmisión de los materiales, en su totalidad o en parte, de cualquier manera, electrónica, impresa o de otro tipo, sin el consentimiento previo por escrito de Elevation Technology.

Partners LLC. es una violación de los derechos de Elevation Technology Partners LLC. bajo las leyes mencionadas. Ninguna parte de esta publicación puede ser almacenada, reproducida, transmitida o distribuida, en su totalidad o en parte, de ninguna manera, electrónica o de otro modo, ya sea o no por un cargo u otra o ninguna consideración, sin el permiso previo por escrito de Elevation Technology Partners LLC. marcas comerciales de Elevation Technology Partners LLC. y sus filiales. Todas las otras marcas comerciales son propiedades de sus respectivos propietarios.



www.awolvision.com
support@awolvision.com
Elevation Technology Partners LLC
6574 N State Rd 7
Coconut Creek
FL
USA



AWOL

VISION

www.awolvision.com
support@awolvision.com