

BEDIENUNGSANLEITUNG

G-MASTER

LCD Monitor

DEUTSCH

G-MASTER G4380UHSU

Wir gratulieren Ihnen zu Ihrer Entscheidung für den iiyama LCD-Monitor und bedanken uns für das Vertrauen, das Sie uns entgegenbringen.

Wir empfehlen, dass Sie einige Minuten nehmen, um dieses komplette Handbuch sorgfältig zu lesen, bevor Sie zum ersten Mal den iiyama LCD-Monitor anbringen und einschalten. Bitte bewahren Sie diese Anleitung zum späteren Nachschlagen sorgfältig auf.

ERKLÄRUNG DER CE-KONFORMITÄT

Dieser LCD Flachbildschirm entspricht den Anforderungen der EG/EU Richtlinien 2014/30/EU, "EMV Richtlinie", 2014/35/EU, "Niederspannungsrichtlinie", 2009/125/EG, "ErP Richtlinien" und 2011/65/EU, "RoHS Richtlinien".

Die Anforderungen zur Störfestigkeit werden eingehalten bei einer Benutzung im Wohnbereich, in Geschäfts- und Gewerbebereichen sowie in Kleinbetrieben, sowohl innerhalb als auch ausserhalb der Gebäude.

Alle Einsatzorte sind dadurch gekennzeichnet, dass sie direkt an die öffentliche Niederspannungs-Stromversorgung angeschlossen sind.

IYYAMA CORPORATION: Wijkermeerstraat 8, 2131 HA Hoofddorp, The Netherlands

Modell Nr. : PL4380UH

ACHTUNG

DIESES PRODUKT ENTHÄLT zwei AAA-Alkali-Batterien.

- Erhitzen Sie die Batterien nicht.
- Verformen Sie die Batterie nicht.
- Laden Sie den Akku nicht auf.
- Werfen Sie die Batterie nicht ins Feuer.
- Halten Sie den Akku von direkter Sonneneinstrahlung und Wärmequellen fern und lagern Sie ihn nicht in einer Umgebung mit hoher Temperatur und Feuchtigkeit.
- Batterie nicht verschlucken, Verätzungsgefahr.
- Halten Sie neue und gebrauchte Batterien von Kindern fern.
- Wenn sich das Batteriefach nicht sicher schließen lässt, verwenden Sie das Produkt nicht mehr und halten Sie es von Kindern fern.
- Wenn Sie glauben, dass Batterien verschluckt worden sein könnten oder sich in irgendeinem Körperteil befinden, suchen Sie sofort einen Arzt auf



Batterie-Modell : LR03
Batteriespannung/Typische Kapazität : 1,5 V, 1200 mAh
Hersteller der Batterie : TP Vision Europe B.V.
Prins Bernhardplein 200, 1097 JB Amsterdam,
The Netherlands



Bitte machen Sie sich mit den örtlichen Vorschriften über die getrennte Sammlung von Elektro- und Elektronikgeräten vertraut. Es ist wichtig, die Richtlinien zu befolgen und keine Altgeräte im normalen Hausmüll zu entsorgen. Eine ordnungsgemäße Entsorgung hilft, mögliche negative Auswirkungen auf die Umwelt und die menschliche Gesundheit zu vermeiden.

Dieses Produkt enthält Batterien, die unter die europäische Verordnung (EU) 2023/1542 fallen, die eine Entsorgung im normalen Hausmüll verbietet. Für weitere Informationen besuchen Sie bitte unsere Recycling-Seite unter https://iiyama.com/gl_en/support/#recycling



Wir empfehlen Ihnen, gebrauchte und nicht mehr benötigtes Equipment fachgerecht zu recyceln. Nützliche Informationen hierzu erhalten Sie bei Ihrem Fachhändler, Ihrem Iiyama Service-Center und im Internet unter: <https://iiyama.com>

< ElektroG >

Das Symbol mit der durchgestrichenen Mülltonne bedeutet, dass Elektround Elektronikgeräte nicht zusammen mit dem Hausmüll entsorgt werden dürfen. Verbraucher sind gesetzlich dazu verpflichtet, Elektro- und Elektronikgeräte am Ende ihrer Lebensdauer einer vom unsortierten Siedlungsabfall getrennten Erfassung zuzuführen. Auf diese Weise wird eine umwelt- und ressourcenschonende Verwertung sichergestellt. Batterien und Akkumulatoren, die nicht fest vom Elektro- oder Elektronikgerät umschlossen sind und zerstörungsfrei entnommen werden können, sind vor der Abgabe des Geräts an einer Erfassungsstelle von diesem zu trennen und einer vorgesehenen Entsorgung zuzuführen. Das Gleiche gilt für Lampen, die zerstörungsfrei aus dem Gerät entnommen werden können. Elektro- und Elektronikgerätebesitzer aus privaten Haushalten können diese bei den Sammelstellen der öffentlich-rechtlichen Entsorgungsträger oder bei den von den Herstellern bzw. Vertreibern im Sinne des ElektroG eingerichteten Sammelstellen abgeben. Die Abgabe von Altgeräten ist unentgeltlich. Rücknahmepflichtig sind Händler mit einer Verkaufsfläche von mindestens 400m² für Elektro- und Elektronikgeräte. Das Gleiche gilt für Lebensmittelhändler mit einer Gesamtverkaufsfläche von mindestens 800m², sofern sie dauerhaft oder zumindest mehrmals im Jahr Elektround Elektronikgeräte anbieten. Ebenso rücknahmepflichtig sind Fernabsatzhändler mit einer Lagerfläche von mindestens 400m² für Elektro- und Elektronikgeräte oder einer Gesamtlagerfläche von mindestens 800m². Generell haben Vertreter die Pflicht, die unentgeltliche Rücknahme von Altgeräten durch geeignete Rücknahmemöglichkeiten in zumutbarer Entfernung zu gewährleisten. Verbraucher haben die Möglichkeit zur unentgeltlichen Abgabe eines Altgeräts bei einem rücknahmepflichtigen Vertreter, wenn sie ein gleichwertiges Neugerät mit einer im Wesentlichen gleichen Funktion erwerben. Diese Möglichkeit besteht auch bei Lieferungen an einen privaten Haushalt. Im Fernabsatzhandel beschränkt sich die Möglichkeit einer unentgeltlichen Abholung bei Erwerb eines Neugeräts auf Wärmeüberträger, Bildschirmgeräte und Großgeräte, die mindestens eine Außenkante mit einer Länge von mehr als 50cm besitzen. Der Vertreter hat den Verbraucher bei Abschluss des Kaufvertrags bezüglich einer entsprechenden Rückgabeabsicht zu befragen. Abgesehen davon können Verbraucher bis zu drei Altgeräte einer Geräteart bei einer Sammelstelle eines Vertreibers unentgeltlich abgeben, ohne dass dies an den Erwerb eines Neugeräts geknüpft ist. Allerdings dürfen die Kantenlängen der jeweiligen Geräte 25cm nicht überschreiten. Die Löschung der personenbezogenen Daten auf den zu entsorgenden Altgeräten liegt in der persönlichen Verantwortung der Endnutzer.

- Änderungsrechte vorbehalten.
- Alle verwendeten Handelsnamen und -marken sind Eigentum der jeweiligen Besitzer.
- Eprel-Registrierungsnummer G4380UHSU-B2 : 2339200

INHALTSÜBERSICHT

FÜR IHRE SICHERHEIT	1
SICHERHEITSHINWEISE	1
BESONDERE HINWEISE ZU LCD-MONITOREN	3
KUNDENDIENST	3
REINIGUNGSHINWEISE	4
VOR DER BEDIENUNG DES MONITORS	5
LEISTUNGSMERKMALE	5
PACKUNGSGEHÄLT	5
INSTALLATION	6
INSTALLATION DES MONITORFUSSSES	7
FUNKTIONSELEMENTE UND ANSCHLÜSSE	8
FUNKTIONEN DER FERNBEDIENUNG	9
VORBEREITUNG DER FERNBEDIENUNG	10
GRUNDFUNKTIONEN	11
MONITOR ANSCHLIESSEN	15
COMPUTER-EINSTELLUNG	16
ANSICHTWINKEL EINSTELLEN	16
MONITOR BEDIENEN	17
MENÜINHALT	19
STANDBY FUNKTION	31
FEHLERSUCHE	32
INFORMATIONEN ZUM RECYCLING	33
ANHANG	34
TECHNISCHE DATEN : G-MASTER G4380UHSU-B2	34
ABMESSUNGEN	35
KONFORMES TIMING	35

FÜR IHRE SICHERHEIT

SICHERHEITSHINWEISE

ACHTUNG

BEI GEFAHR ABSCHALTEN

Sollten Sie irgendwelche unnormale Erscheinungen wie Rauch, Geräusche oder Gerüche bemerken, schalten Sie sofort den Monitor aus und trennen Sie den Netzstecker vom Gerät. Benachrichtigen Sie dann bitte Ihren Fachhändler oder das iiyama Service-Mitte. Fortgesetzter Betrieb kann gefährlich sein und zu einem Brand oder zu Stromschlägen führen.

GEHÄUSE NIEMALS ÖFFNEN

Im Innern des Gerätes sind spannungsführende Teile frei zugänglich. Bei Entfernung des Gehäuses setzen Sie sich der Gefahr aus, einen Brand auszulösen oder einen Stromschlag zu erleiden.

KEINE FREMDGEGENSTÄNDE IN DAS GERÄT STECKEN

Bitte führen Sie keine festen Gegenstände oder flüssigen Materialien in den Monitor ein. Im Falle eines Unfalls schalten Sie bitte Ihren Monitor sofort ab und trennen Sie den Netzstecker vom Gerät. Benachrichtigen Sie dann bitte Ihren Fachhändler oder das iiyama Service-Mitte. Sollte sich ein Gegenstand im Innern des Monitors befinden, kann das zu einem Brand, Kurzschlüssen oder anderen Beschädigungen führen.

STELLEN SIE DEN MONITOR AUF EINE SICHERE UND STABILE UNTERLAGE

Sollten Sie den Monitor fallen lassen, besteht Verletzungsgefahr.

BENUTZEN SIE DEN MONITOR NICHT IN DER NÄHE VON WASSER

Benutzen Sie den Monitor nicht an einer spritzwassergefährdeten Stelle. Sollte Wasser in den Monitor gelangen, kann dies zu Brandgefahr oder Stromschlägen führen.

BEACHTEN SIE DIE RICHTIGE BETRIEBSSPANNUNG

Achten Sie auf die Einhaltung der spezifizierten Spannungswerte. Die Benutzung einer falschen Stromspannung kann zu Fehlfunktionen, Brandgefahr oder Stromschlägen führen.

KABEL SCHÜTZEN

Schützen Sie Ihre Kabel vor mechanischer Belastung (Quetschung, Zug). Beschädigte Kabel führen zu Brandgefahr oder Kurzschlüssen.

WIDRIGE WETTERBEDINGUNGEN

Es empfiehlt sich, den Monitor nicht während heftiger Gewitter zu benutzen, da es durch Spannungsschwankungen zu Fehlfunktionen kommen kann. Um Stromschläge zu vermeiden, ist es ratsam, während solch widriger Witterungsbedingungen das Stromkabel nicht zu berühren.

VORSICHT

UMGEBUNGSBEDINGUNGEN

Installieren Sie den Monitor nicht in Umgebungsbedingungen, wo es rapide Temperaturschwankungen, hohe Luftfeuchtigkeit oder stark staubige Luft gibt, da es sonst zu Brandgefahr, Kurzschlüssen oder anderen Beschädigungen kommen kann. Vermeiden Sie es ebenfalls, den Monitor so aufzustellen, dass er direkter Sonneneinstrahlung oder einer anderen Lichtquelle ausgesetzt wird.

STELLEN SIE DEN MONITOR NICHT AUF EINE WACKLIGE UNTERLAGE

Der Monitor könnte herunterfallen und jemanden verletzen. Bitte legen Sie ebenfalls keine schweren Gegenstände auf den Monitor und achten Sie darauf, dass die Kabel so verlegt sind, dass niemand darüber stolpern kann und sich dabei verletzt.

VORSICHT

BELÜFTUNG SICHERSTELLEN

Die Lüftungsschlitze sollen für ausreichende Belüftung sorgen. Achten Sie darauf, dass Sie die Belüftungsschlitze des Monitors nicht verdecken, da ansonsten Brandgefahr besteht. Um ausreichende Belüftung zu gewährleisten, lassen Sie bitte mindestens 10cm Platz zwischen Monitor und Wand. Beim Entfernen des Standfußes können die Lüftungsschlitze auf der Rückseite des Monitors blockiert werden. Dies kann den Monitor überhitzen und Feuer oder Schäden verursachen. Achten Sie beim Abnehmen des Standfußes auf ausreichende Belüftung. Die Aufstellung des Monitors auf dem Rücken, seitlich oder auf dem Kopf liegend kann zu Beschädigungen führen. Achten Sie darauf, dass Sie den Monitor auf eine feste Unterlage stellen.

ENTFERNEN SIE DIE KABEL, BEVOR SIE DEN MONITOR TRANSPORTIEREN

Wenn Sie den Monitor bewegen, müssen Sie vorher den Monitor ausschalten, den Netzstecker ziehen und darauf achten, dass das Signalkabel abgezogen ist. Wenn Sie die Kabel nicht entfernen, könnte dies zu Brandgefahr oder Kurzschlüssen führen.

NETZSTECKER ZIEHEN

Sollten Sie den Monitor über längere Zeit nicht benutzen, raten wir das Gerät vom Stromnetz zu trennen, um Unfallgefahren zu vermeiden.

AUS- UND EINSTECKEN

Nehmen Sie beim Aus- und Einstecken des Netzteiles oder der Kabel immer den Stecker in die Hand. Ziehen Sie niemals an der Leitung, sondern immer am Stecker, ansonsten könnte dies zu Brandgefahr oder Stromschlägen führen.

BERÜHREN SIE DEN STECKER NICHT MIT FEUCHTEN HÄNDEN

Ausstecken des Monitors mit nassen Händen kann zu einem Stromschlag führen.

WENN SIE DEN MONITOR AUF IHREN COMPUTER STELLEN MÖCHTEN

vergewissern Sie sich, dass Ihr Computer stabil genug ist um das Gewicht des Monitors zu tragen, ansonsten könnte dies zu Beschädigungen an Ihrem Computer führen.

ACHTUNG: VERLETZUNGSGEFAHR FÜR FINGER UND HÄNDE

Achten Sie beim Ändern des Winkels darauf, sich nicht die Finger einzuklemmen.

HINWEIS ZU 24/7 BETRIEB

Dieses Produkt ist nicht speziell für ein Einsatz im 24/7 Betrieb entwickelt worden.

FÜR EINZELNEN BENUTZER

Dieses Produkt ist in erster Linie für die genaue Betrachtung durch einen einzelnen Benutzer vorgesehen.

VERWENDEN SIE KEINEN ALKOHOL ODER DESINFEKTIONSMITTEL AUF DEM MONITOR

Sprühen Sie Alkohol oder Desinfektionsmittel nicht direkt auf den Monitor und verwenden Sie diese nicht in der Nähe des Monitors. Wischen Sie den Monitor auch nicht mit einem Tuch oder Laken ab, das Alkohol oder Desinfektionsmittel enthält. Dies kann zu Verfärbungen, Beschädigungen oder Rissen am Gehäuse, zu Schäden an der Oberflächenbehandlung des LCD-Bildschirms und zur Beschädigung von Komponenten führen.

SONSTIGES

ERGONOMISCHE HINWEISE

Um eine Ermüdung der Augen auszuschließen, sollten Sie den Monitor nicht vor einem grellen Hintergrund oder in einem dunklen Raum benutzen. Um optimalen Sehkomfort zu gewährleisten, sollte die Oberkante des Monitors knapp unterhalb Ihrer Augenhöhe liegen und der Abstand zwischen Augen und Monitor 40-60cm betragen. Wenn Sie den Monitor länger benutzen, sollten Sie mindestens 10 Minuten pro Stunde nicht in den Monitor schauen, um eine Überanstrengung der Augen zu vermeiden.

BESONDERE HINWEISE ZU LCD-MONITOREN

Die folgenden Symptome stellen keine Störung dar, sondern sind normal:

HINWEIS

- Wenn Sie das erste Mal Ihren LCD-Monitor anschalten, kann es bedingt durch Ihren Computer eintreten, dass das wiedergegebene Bild nicht in richtiger Grösse auf dem Monitor dargestellt wird. In diesem Fall stellen Sie bitte die Bildgrösse richtig ein.
- Leicht ungleiche Helligkeit je nach verwendetem Desktop-Layout.
- Sollten Sie nachdem Sie ein Bild über Stunden unverändert angezeigt haben, auf ein neues Bild wechseln, kommt es bauartbedingt zu einem sogenannten Geisterbild. Dieses Geisterbild verschwindet nach einiger Zeit von selbst oder Sie schalten das Gerät für einen längeren Zeitraum aus.

KUNDENDIENST

HINWEIS

Sollten Sie den Monitor für eine Service-Reparatur versenden müssen und Sie verfügen nicht mehr über die Originalverpackung, so wenden Sie sich bitte an Ihren Fachhändler, der Ihnen bei der Beschaffung einer Ersatz-Verpackung behilflich sein wird.

REINIGUNGSHINWEISE

ACHTUNG

- Ziehen Sie aus Sicherheitsgründen immer den Netzstecker, bevor Sie den Monitor reinigen.
- Sollten während der Reinigung flüssige oder feste Materialien in den Monitor gelangt sein, schalten Sie bitte Ihren Monitor sofort ab und ziehen Sie den Netzstecker ab. Benachrichtigen Sie dann bitte Ihren Fachhändler.

VORSICHT

- Sprühen Sie Alkohol oder Desinfektionsmittel nicht direkt auf den Monitor und verwenden Sie diese nicht in der Nähe des Monitors. Wischen Sie den Monitor auch nicht mit einem Tuch oder Laken ab, das Alkohol oder Desinfektionsmittel enthält. Dies kann zu Verfärbungen, Beschädigungen oder Rissen am Gehäuse, zu Schäden an der Oberflächenbehandlung des LCD-Bildschirms und zur Beschädigung von Komponenten führen.
- Um mögliche Schäden am Monitor (LCD-Bildschirm / Gehäuse / Anschlussklemmen) oder Zubehör zu vermeiden, verwenden Sie niemals die folgenden starken Lösungsmittel oder Reinigungstücher. Dies kann zu Verfärbungen, Beschädigungen oder Rissen am Gehäuse, zu Schäden an der Oberflächenbehandlung des LCD-Bildschirms und zur Beschädigung von Komponenten führen.

Benzin	Hypochlorige Säure
Verdünner	Saure oder alkalische Lösungsmittel
Alkohol	Wachs
Bleichmittel	Schleifmittel
Peroxid	Bürogerätereiniger
Aceton	Glasreiniger
Methylenchlorid	Seidenpapier
Toluol	Feuchttücher
Ammoniak	Chemietücher
Natriumhypochloritlösung (Chlorbleiche)	Putzpapier

usw.

HINWEIS

- Die Bildschirmoberfläche nicht mit einem rauen Gegenstand reinigen.
- Lassen Sie den LCD-Bildschirm nicht nass. Wenn Wassertropfen oder Ähnliches darauf gelangen, wischen Sie diese sofort mit einem trockenen, weichen Tuch ab. Andernfalls kann es zu Verfärbungen oder Flecken auf dem LCD-Bildschirm kommen. Darüber hinaus kann Feuchtigkeit in das Innere des Monitors gelangen und diesen beschädigen.
- Längerer Kontakt des Gehäuses mit Gummi- oder Kunststoffprodukten kann das Finish angreifen.

Regelmäßige Pflege

Wischen Sie das Gehäuse vorsichtig mit einem weichen, trockenen Tuch ab. Wenn Ihr Monitor besonders schmutzig ist, tränken Sie ein Tuch mit Wasser und einem milden Reinigungsmittel, wringen Sie es gründlich aus und wischen Sie es anschließend sauber. Wischen Sie es sofort mit einem weichen, trockenen Tuch ab.

Alkoholdesinfektion

Eine Alkoholdesinfektion kann zu Verfärbungen, Beschädigungen oder Rissen am Gehäuse, zu Schäden an der Oberflächenbehandlung des LCD-Bildschirms und zur Beschädigung von Komponenten führen. Stattdessen empfehlen wir, Ihre Hände vor und nach der Verwendung abseits des Monitors zu desinfizieren.

Wenn Sie den Monitor unbedingt mit Alkohol desinfizieren müssen, beachten Sie bitte die oben genannten Warnungen und Vorsichtsmaßnahmen. Vermeiden Sie außerdem eine häufige Desinfektion mit Alkohol.

VOR DER BEDIENUNG DES MONITORS

LEISTUNGSMERKMALE

- ◆ Unterstützt Auflösungen von bis zu 3840 × 2160
- ◆ Hoher Kontrast 4000:1 (Typisch), Erweiterte Kontrast Funktion ist verfügbar, Helligkeit 550cd/m² (Typisch)
- ◆ Reaktionszeit für bewegte Bilder 0,3ms
- ◆ Unterstützt Display HDR400
- ◆ Flimmerfrei
- ◆ Blauton Reduzierung
- ◆ Digitale Weichzeichnung von Schrift
- ◆ Zwei 7W-Stereo-Lautsprecher
- ◆ Standby Funktion
- ◆ Konform mit VESA-Montage-Standard (200mm×100mm)
- ◆ Aufnahmevorrichtung für Diebstahlsicherung

PACKUNGSINHALT

Ihr iiyama TFT-Monitor-Paket enthält das folgende Zubehör. Überprüfen Sie bitte den Lieferumfang des Pakets auf Vollständigkeit. Wenn eine Komponente fehlt oder beschädigt ist, setzen Sie sich bitte mit Ihrem zuständigen iiyama-Händler oder iiyama-Büro vor Ort in Verbindung.

- | | | |
|--------------------------------|----------------------------------|------------------------|
| ■ Netzkabel * | ■ HDMI Kabel | ■ DisplayPort Kabel |
| ■ USB Kabel | ■ Fernbedienung | ■ Batterien (2 stk.) |
| ■ Kopfhörerhalter | ■ Bodenplatte mit einer Schraube | ■ Sicherheits-Handbuch |
| ■ Leitfaden zur Inbetriebnahme | | |

VORSICHT * Wenn Sie ein Netzkabel verwenden, das nicht von iiyama bereitgestellt wird, haben Sie kein Anrecht auf jegliche durch Garantien abgedeckte Schadensersatzansprüche, falls es zu Problemen oder Schäden kommen sollte.
Zum Netzanschluss dieses Gerätes ist eine geprüfte Leitung zu verwenden. Es ist eine Leitung vom Typ: H05VVF, 3G, 0,75mm² oder besser einzusetzen.

INSTALLATION

- VORSICHT**
- Stellen Sie vor der Installation sicher, dass die Wand, Decke oder der Tischarm stark genug ist, um das erforderliche Gewicht des Monitors und der Halterung zu tragen.
 - Neigen Sie den Monitor nicht zu weit nach unten oder oben. Der Monitor könnte aufgrund des Ungleichgewichts herunterfallen.
 - Überprüfen Sie regelmäßig die Festigkeit der Schrauben. Wenn die Schrauben nicht fest genug sind, kann der Monitor abfallen und Verletzungen oder Schäden verursachen.

< WAND- DECKENMONTAGE >

- VORSICHT** Wenn Sie einen Monitorarm oder Monitorarmständer verwenden, berücksichtigen Sie die Dicke der VESA-Montagehalterung und verwenden Sie vier M4×10mm-Schrauben, um sie am Monitor zu befestigen. Achten Sie darauf, dass alle Schrauben richtig angezogen und gesichert sind. Die Verwendung von Schrauben, die länger sind als diese, kann zu einem elektrischen Schlag oder einer Beschädigung führen, da sie die elektrischen Teile im Inneren des Monitors berühren. Bei diesem Produkt wird davon ausgegangen, dass die Dicke der VESA-Montagehalterung ca. 2,5mm beträgt.

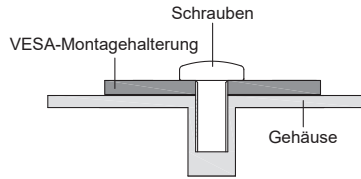

< QUERFORMAT MODE >

Dieser Monitor kann nur im Querformat verwendet werden. Drehen oder betreiben Sie den Monitor nicht in einer anderen Ausrichtung als im Querformat.

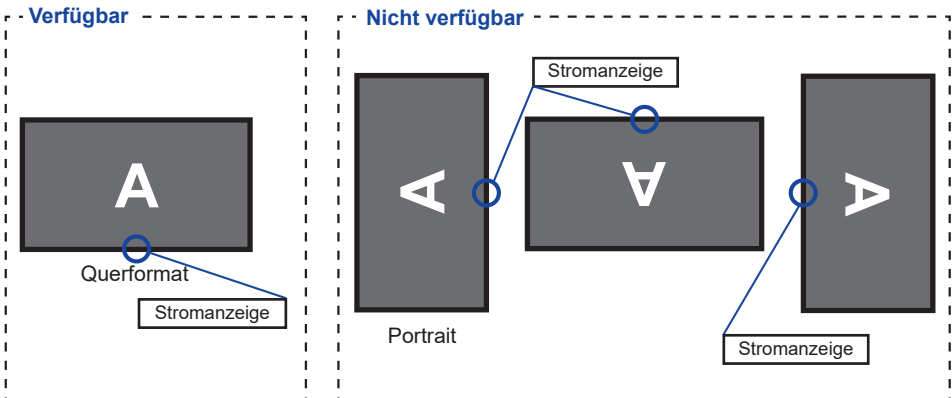

INSTALLATION DES MONITORFUßES

ACHTUNG

- Stellen Sie den Monitor auf eine stabile Fläche. Wenn der Monitor herunterfällt, kann es zu Verletzungen oder Beschädigungen kommen.
- Setzen Sie den Monitor keinen starken Stößen aus. Er könnte dadurch beschädigt werden.
- Trennen Sie den Monitor von der Netzquelle ab bevor Sie den Fuß de-/ installieren, um das Risiko von Stromschlag oder Beschädigung zu vermeiden.

<Installation>

- ① Legen Sie ein weiches Tuch auf den Tisch, um den Monitor nicht zu verkratzen. Legen Sie den Monitor flach mit dem Display nach unten zeigend auf den Tisch.
- ② Installieren Sie die Bodenplatte wie auf dem Bild unten gezeigt.
- ③ Ziehen Sie die Rändelschraube fest, um den Bodenplatte, am Monitor zu befestigen.

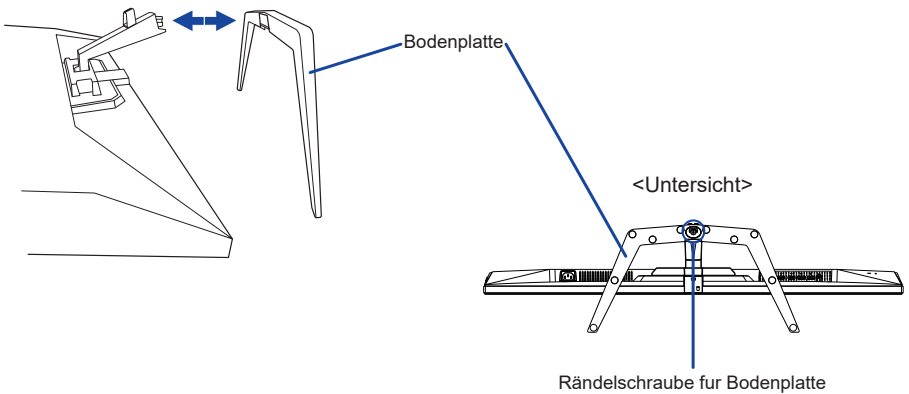

<Entfernen>

- ① Legen Sie ein weiches Tuch auf den Tisch, um den Monitor nicht zu verkratzen. Legen Sie den Monitor flach mit dem Display nach unten zeigend auf den Tisch.
- ② Lösen Sie die Rändelschraube, um die Bodenplatte vom Monitor zu entfernen.

FUNKTIONSELEMENTE UND ANSCHLÜSSE

<Frontseite>

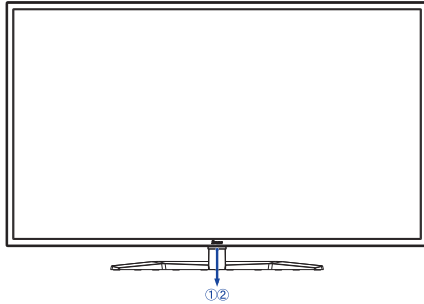

<Rückseite>

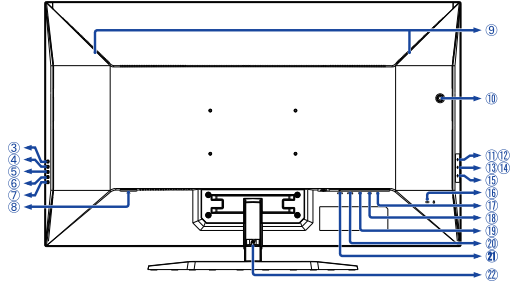

DEUTSCH

① Stromanzeige

HINWEIS Blau: Normaler Betrieb
Orange: Standby-Modus

② Sensor für die Fernbedienung

③ Signal Eingangswahl Taste (INPUT) **Direkte**

④ + / Lautstärke -Taste (+) **Direkte**

⑤ - / Shortcut -Taste (-) **Shortcut**

⑥ Menü-Taste (MENU)

⑦ Ein-/Aus-Taste (⏻)

⑧ AC-Anschluss (~ : Wechselstrom)

⑨ Lautsprecher

⑩ Loch für Kopfhörerhalterung *

⑪⑬ USB-DOWN-Anschluss

(⚡ USB3,2 Gen 1: 5Gbps, 5V, 1,5A) **Gelb**

⑫⑭ USB-DOWN-Anschluss

(⚡ USB3,2 Gen 1: 5Gbps, 5V, 900mA) **Blau**

⑮ USB-UP-Anschluss (⚡)

⑯ Schlüsselloch für Sicherheitsschloss

HINWEIS Sie können ein Sicherheitsschloss und -kabel anbringen, um zu verhindern, dass der Monitor ohne Erlaubnis entfernt wird.

⑰ Kopfhöreranschluss (🎧)

HINWEIS Der ordnungsgemäße Betrieb von angeschlossenen externen Geräten (außer Kopfhörern) kann nicht garantiert werden.

⑱ DisplayPort-Anschluss (DP2)

⑲ DisplayPort-Anschluss (DP1)

⑳ HDMI-Anschluss (HDMI2)

㉑ HDMI-Anschluss (HDMI1)

㉒ Kabelhalter

Direkte Sie können das Menü überspringen und direkt eine Einstellung anzeigen und verändern.

Shortcut Shortcut-menü:
Helligkeit / Adaptive sync / Nacht Modus / Red. Motion Blur / i-Style Color

* Falls nötig, den mitgelieferten Kopfhörerhalter einbauen, drehen und sichern.

FUNKTIONEN DER FERNBEDIENUNG

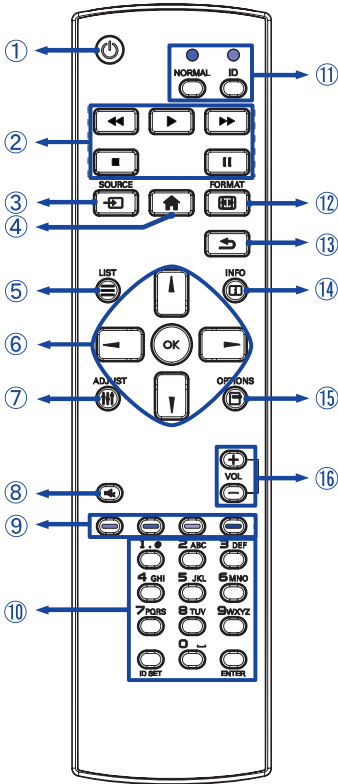

①		Schaltet den Anzeige Ein oder Aus.
②		Für dieses Model nicht verfügbar.
③		Signalquelle auswählen. Drücken Sie ◀ oder ▶, um DP1, DP2, HDMI1 oder HDMI2 auszuwählen. Drücken Sie OK, um ihre Auswahl zu bestätigen und zu beenden.
④		Öffnet das OSD Menü des Anzeige.
⑤		Für dieses Model nicht verfügbar.
⑥		Ermöglichen die Navigation durch ein Untermenü oder durch Einstellungen. ▲ : Oben ▼ : Unten ◀ : Links / Shortcut ▶ : Rechts / Lautstärke OK Ihre Auswahl bestätigen oder Änderungen speichern. Öffnet das OSD Menü des Anzeige.
⑦		Für dieses Model nicht verfügbar.
⑧		Aktiviert oder deaktiviert die Mute-Funktion, wenn das Menü nicht angezeigt wird.
⑨		Für dieses Model nicht verfügbar.
⑩	[NUMBER] / ID SET / ENTER	Für dieses Model nicht verfügbar.
⑪	NORMAL / ID	Für dieses Model nicht verfügbar.
⑫		Öffnen Sie den Video Mode Anpassungen.
⑬		Zurück zum vorherigen Menü oder Menü schliessen.
⑭		Gibt Informationen zur Auflösung.
⑮		Für dieses Model nicht verfügbar.
⑯	VOL + / -	+ : Lautstärke erhöhen. - : Lautstärke verringern.

VORBEREITUNG DER FERNBEDIENUNG

Legen sie die zwei Batterien ein um die Fernbedienung zu benutzen.

ACHTUNG

Verwenden Sie für die Fernbedienung ausschließlich Batterien des hier spezifizierten Typs. Legen Sie niemals alte und neue Batterien gemeinsam in die Fernbedienung ein. Vergewissern Sie sich, dass die Polung der Batterie der Abbildung entspricht. Entfernen Sie die leeren Batterien sofort, um zu verhindern, dass Flüssigkeit in das Batteriefach ausläuft. Auslaufende Batterieflüssigkeit könnte zu einer Beschädigung der Fernbedienung und zu einer Verletzung des Anwenders führen.

- ① Batterie Abdeckung öffnen.

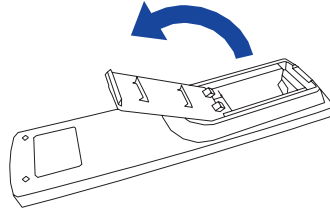

- ② Legen Sie die zwei AAA Batterien ein. Achten Sie beim Einlegen auf die im Fach angegebene Polarität.

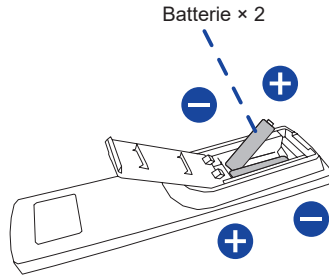

- ③ Batterie Abdeckung schliessen.

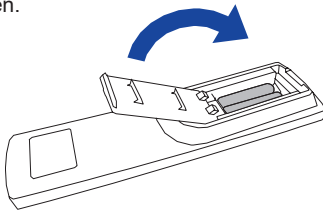



HINWEIS

- Beachten Sie beim Herausnehmen der Batterien die obigen Anweisungen.
- Bitte ersetzen Sie die Batterie der Fernbedienung wenn diese, selbst bei einem geringen Abstand zum Empfangssensor des LC Monitors keine Funktion zeigt. Verwenden Sie ausschließlich Batterien des Typs AAA. Es besteht Explosionsgefahr, wenn die Batterien durch einen falschen Typ ersetzt wird.
- Bitte richten Sie die Fernbedienung immer Richtung Empfangssensor des LC Monitors. Dies gewährleistet die beste Funktion.
- Bitte verwenden Sie ausschliesslich die im Lieferumfang enthaltene original iiyama Fernbedienung. Andere auf dem Markt erhältliche Fernbedienungen werden mit diesem LC Monitor nicht funktionieren.
- Gebrauchte Batterien müssen fachgerecht entsorgt werden. Bitte die lokalen Richtlinien beachten.
- Batterien dürfen keiner übermäßigen Hitze wie Sonnenschein, Feuer oder ähnlichem ausgesetzt werden.
- Wenn Sie beabsichtigen, die Fernbedienung für längere Zeit nicht zu benutzen, entfernen Sie die Batterien.

GRUNDFUNKTIONEN

■ Monitor Ein- oder Ausschalten

Die Monitor ist eingeschaltet und die stromanzeige wechselt auf Blau, wenn Sie die  Taste der Fernbedienung oder am Monitor betätigen. Der Monitor ist ausgeschaltet und die stromanzeige wechselt auf orange, wenn Sie die  Taste der Fernbedienung oder am Monitor betätigen.

Drücken Sie erneut die Powertaste um den Monitor einzuschalten.



HINWEIS

Auch bei Verwendung des Standby Modus oder durch Ausschalten an der  Taste, wird der Monitor eine geringe Menge an Strom verbrauchen. Trennen Sie das Netzkabel von der Stromversorgung, wenn der Monitor nicht in Gebrauch ist, z.B. während der Nacht, um unnötigen Stromverbrauch zu vermeiden.

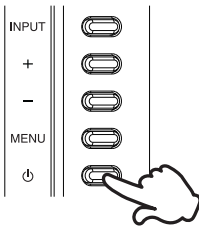
[Monitor]



■ Anzeigen der Menu Einstellungen

Das Menü erscheint auf dem Bildschirm, wenn Sie die  oder OK-Taste auf der Fernbedienung oder die MENU Taste am Monitor drücken. Das Menü wird ausgeblendet wenn Sie die  /  Taste an der Fernbedienung oder INPUT Taste auf am Monitor drücken.

[Monitor]

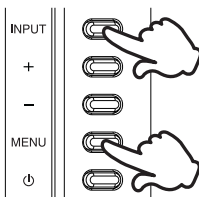

[Fernbedienung]

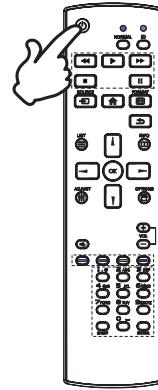

[Fernbedienung]

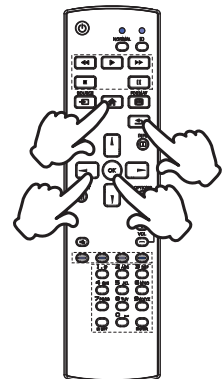

■ Den Cursor vertikal bewegen

Wählen Sie eine Einstellung durch Drücken der ▲ / ▼ Tasten der Fernbedienung oder der + / - Tasten am Monitor, während das Menü am Bildschirm angezeigt wird.

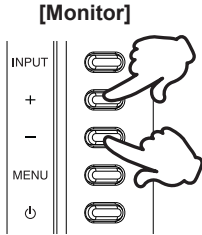

[Fernbedienung]

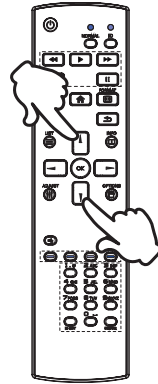

■ Den Cursor horizontal bewegen

Wählen oder Bestätigen Sie eine Einstellung durch Drücken der ◀ / ▶ Tasten der Fernbedienung oder der + / - Tasten am Monitor, während der Menü am Bildschirm angezeigt wird.

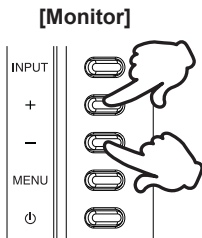

[Fernbedienung]

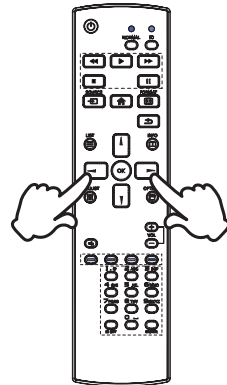

■ Einstellen der Lautstärke

Drücken Sie der VOL+ / VOL- Tasten auf der Fernbedienung oder der + Taste am Monitor um die Lautstärke zu verändern, wenn kein Menü auf dem Bildschirm angezeigt wird.

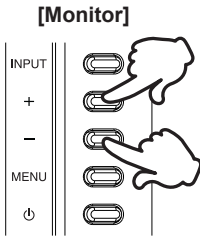

HINWEIS

Für den Monitor drücken Sie zuerst die + Taste und stellen dann die Lautstärke mit den + / - Tasten ein.

[Fernbedienung]

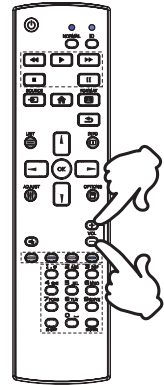

■ Schnellzugriff auf die Menüs: Helligkeit / i-Style Color / Nacht Modus / Red. Motion Blur / Adaptive sync

Drücken Sie die Taste auf der Fernbedienung oder die - Taste am Monitor, um den Schnellzugriff auszuführen, wenn das Menü nicht auf dem Bildschirm angezeigt wird.

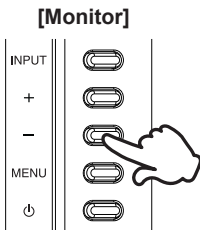

[Fernbedienung]

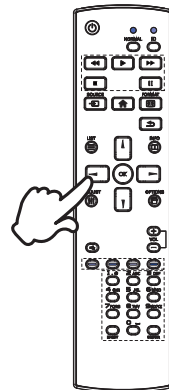

■ Wählen des Eingangssignal

Drücken Sie auf die  SOURCE Taste auf der Fernbedienung oder INPUT Taste auf am Monitor, es erscheint **Signal Eingangswahl** menu.

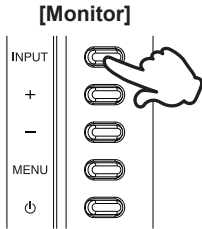

[Fernbedienung]

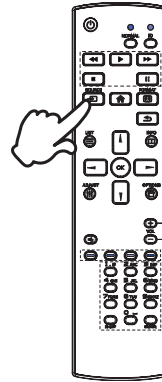

MONITOR ANSCHLIESSEN

- ① Schalten Sie sowohl Computer als auch Monitor aus.
- ② Schließen Sie den Computer mit dem Signalkabel an den Monitor an.
- ③ Benutzen Sie das USB Kabel um den Monitor mit dem Computer zu verbinden.
- ④ Schließen Sie das Netzkabel erst an den Monitor und dann an das Netzteil an.
- ⑤ Schalten Sie Ihren monitor sowie Computer ein.

HINWEIS

- Bitte bestätigen Sie, dass das Verteilungssystem in der Gebäudeinstallation den Trennschalter mit 120/240V, 20A (maximal) vorsieht.
- Die Signalkabel, die zum Anschließen des Computers und des Monitors verwendet werden, können sich je nach benutztem Computer unterscheiden. Bei einer falschen Verbindung kann es zu schwerwiegenden Schäden am Monitor und Computer kommen. Das mit dem Monitor gelieferte Kabel eignet sich für einen standardmäßigen Anschluss. Falls ein besonderes Kabel erforderlich ist, wenden Sie sich bitte umgehend an Ihren iiyama-Händler vor Ort oder eine regionale iiyama-Vertretung.
- Geräte der Schutzklasse I des Typs A müssen mit Schutz Erde verbunden sein.
- Die Netzanschlusssteckdose sollte nahe am Gerät angebracht und leicht zugänglich sein.
- Übermäßiger Schalldruck von Ohr-/Kopfhörern kann einen Hörschaden/ Hörverlust bewirken.

[Beispiel für Verbindung]

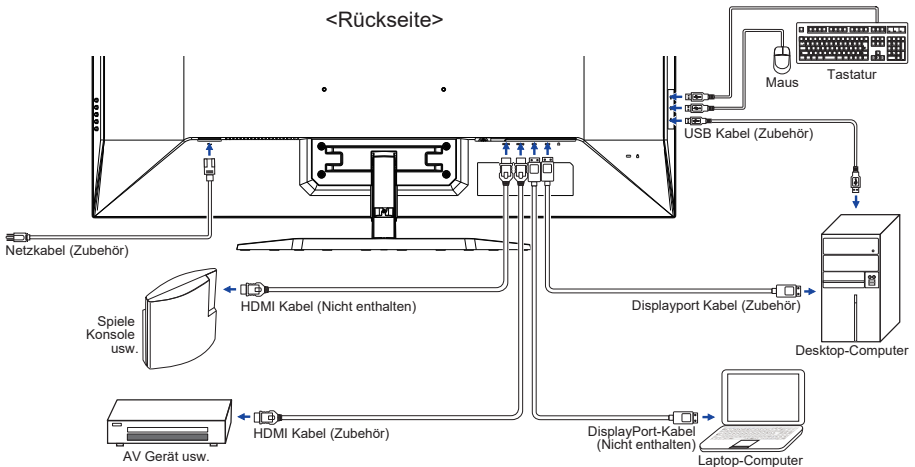

[Sammeln Sie Kabel]

Führen Sie die Kabel durch den Kabellhalter, um sie zu bündeln.

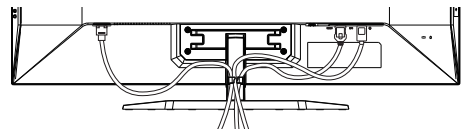

COMPUTER-EINSTELLUNG

■ Signaltiming

Siehe Seite 35, wenn Sie das gewünschte Signaltiming einstellen möchten: KONFORMES TIMING.

ANSICHTWINKEL EINSTELLEN

- Für eine optimale Ansicht sollten Sie immer auf die gesamte Fläche des Monitors schauen.
- Halten Sie den Ständer so fest, dass er nicht umkippt, wenn Sie den Winkel des Monitors anpassen.
- Der LCD-Monitor lässt sich um 10° nach hinten kippen und 2° nach vorn kippen.

HINWEIS

- Berühren Sie nicht die LCD-Oberfläche, wenn Sie den Winkel anpassen. Die LCD-Fläche könnte dabei beschädigt werden oder brechen.
- Achten Sie darauf, nicht Ihre Finger einzuklemmen, wenn Sie den Winkel einstellen.

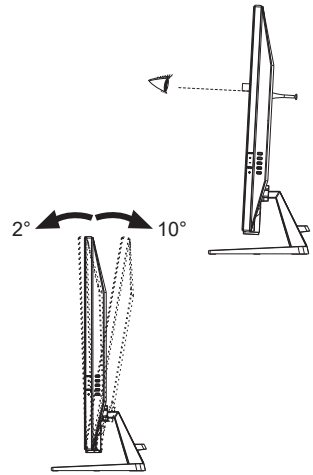

MONITOR BEDIENEN

Um das bestmögliche Bild zu bieten, besitzt der iiyama-LCD-Monitor die Voreinstellung KONFORMES TIMING, die auf Seite 35 erläutert wird. Sie können das Bild auch auf folgende Weise einstellen.

- ① Drücken Sie auf die **↑ / OK** Taste auf der Fernbedienung oder **MENU** Taste auf am Monitor, um das Bildschirm-Menü (OSD) aufzurufen. Die Hauptmenüsymbole werden angezeigt, und Sie können mit den **← / → / ▲ / ▼** Tasten auf der Fernbedienung oder **+ / -** Tasten auf am Monitor zwischen ihnen wechseln.



- ② Wählen Sie das Hauptmenüsymbol für die gewünschte Anpassung oder Einstellung. Drücken Sie auf die **OK** Taste auf der Fernbedienung oder **MENU** Taste auf am Monitor. Verwenden Sie dann die **▲ / ▼** Tasten auf der Fernbedienung oder **+ / -** Tasten auf am Monitor, um das gewünschte Untermenü hervorzuheben.
- ③ Drücken Sie erneut auf die **OK** Taste auf der Fernbedienung oder **MENU** Taste auf am Monitor. Verwenden Sie die **← / →** Tasten auf der Fernbedienung oder **+ / -** Tasten auf am Monitor um die gewünschte Einstellung vorzunehmen.
- ④ Drücken Sie auf die **OK** Taste auf der Fernbedienung oder **MENU** Taste auf am Monitor, und drücken Sie auf die **← / ↵** Taste auf der Fernbedienung oder **INPUT** Taste auf am Monitor, um das Menü zu beenden. Die vorgenommenen Einstellungen werden dann automatisch gespeichert.

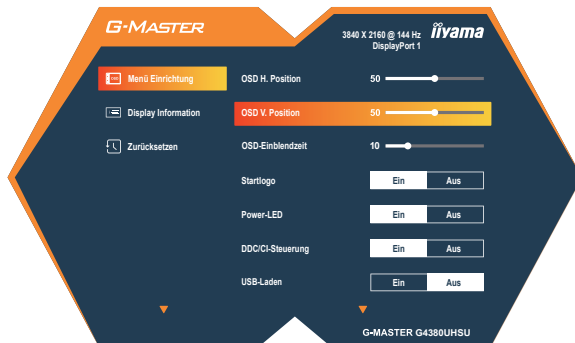

Wenn Sie z.B. die OSD vertikale Position ändern möchten, wählen Sie das **OSD Menü Einrichtung** im Hauptmenü aus und drücken Sie dann auf die **OK** Taste auf der Fernbedienung oder die **MENU** Taste auf am Monitor. Wählen Sie **OSD V. Position** mit den **▲ / ▼** Tasten auf der Fernbedienung oder **+ / -** Tasten auf am Monitor.

Eine Anpassungsleiste wird aktiv, nach Drücken auf die **OK** Taste auf der Fernbedienung oder die **MENU** Taste auf am Monitor. Verwenden Sie dann die **← / →** Tasten auf der Fernbedienung oder **+ / -** Tasten auf am Monitor, um die Einstellungen für die OSD vertikale Position zu ändern. Hierbei sollte die OSD vertikale Position ebenfalls entsprechend angepasst werden.



Drücken Sie auf die **OK** Taste auf der Fernbedienung oder die **MENU** Taste auf am Monitor, und drücken Sie zuletzt auf die **← / ↵** Taste auf der Fernbedienung oder die **INPUT** Taste auf am Monitor um den Vorgang zu beenden. Es werden dann alle vorgenommenen Änderungen gespeichert.

HINWEIS

- Wenn die Tastenbedienung während der Einstellung abgebrochen wird, verschwindet die Bildschirmanzeige, wenn die für die **OSD-Einblendzeit** eingestellte Zeit abgelaufen ist. Auch der  /  Taste auf der Fernbedienung oder INPUT Taste auf am Monitor kann benutzt werden, um vorhergehendes Menü zurückzubringen und die Bildschirmanzeige abzustellen.
- Wenn das Menü automatisch ausgeblendet wird, werden alle vorgenommenen Einstellungen automatisch gespeichert. Während Sie das Menü verwenden, sollte der Monitor nicht ausgeschaltet werden.

MENÜINHALT

Bitte haben Sie im Voraus Verständnis dafür, dass das Ändern einiger Menüpunkte Auswirkungen auf andere Anpassungen oder Einstellungen haben kann.



Bildeinstellung Picture Adjust



Untermenü	Problem / Option	Zu drückende Taste
Kontrast Contrast	Zu matt Zu intensiv	+ -
Helligkeit * Brightness	Zu dunkel Zu hell	+ -
Overdrive Overdrive	Aus / 1 / 2 / 3 / 4 / 5 / 6 Er verbessert die Graustufe Antwortzeit der LCD Verkleidung. Ein höheres Niveau ergibt ein schnelleres die Antrnzzeit.	+ -

HINWEIS Niveau 6 ist nur verfügbar, wenn Red. Motion Blur (MBR) aktiviert ist.

HDR HDR	Ein	Für HDR (High Dynamic Range)-Signal
	Aus	Für normales Signal
Adaptive sync Adaptive Sync	Ein	Aktiviert die Adaptive sync Funktion.
	Aus	Deaktiviert die Adaptive sync Funktion.
Erw. Kontrast Adv.Contrast	Ein	Erhöhtes Kontrastverhältnis
	Aus	Typisches Kontrastverhältnis
Nacht Modus Night Mode	Aus	Normal
	Mode 1	Geringe Helligkeit
	Mode 2	Geringe Helligkeit als im Mode 1
	Mode 3	Geringe Helligkeit als im Mode 2
Blauton Reduz. Blue Light Reducer	Aus	Normal
	Mode 1	Blaues Licht ist reduziert.
	Mode 2	Blaues Licht ist mehr als in Mode 1 reduziert.
	Mode 3	Blaues Licht ist mehr als in Mode 2 reduziert.
Red. Motion Blur Motion Blur Red.	Aus / 1 / 2 / 3 / 4 / 5 / 6 / 7 Reduziert Bewegungsunschärfe auf dem LCD-Panel. Nur verfügbar, wenn die Bildwiederholfrquenz 100Hz oder mehr beträgt.	+ -
Gamma Gamma	Gamma1	Hoher Kontrast
	Gamma2	Normal
	Gamma3	Dunkel

- * Stellen Sie die Helligkeit ein, wenn Sie den Monitor in einem dunklen Raum benutzen und Siedas Gefühl haben das dieser zu hell wirkt.

Shortcut

Sie können mit den folgenden Vorgängen eine Verknüpfung zu einem bestimmten Menü ausführen. Drücken Sie die **◀** Taste auf der Fernbedienung oder die **-** Taste am Monitor, um den Schnellzugriff auszuführen, ohne dass ein Menü angezeigt wird, und wählen Sie **Helligkeit / Adaptive sync / Nacht Modus / Red. Motion Blur**.

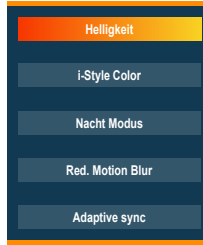

Signal Eingangswahl
Input Select

Direkte

Untermenü	Option		
Eingangswahl Input Source	Auto	Suchen Sie nach einer verfügbaren Eingangsquelle und wählen Sie diese automatisch aus.	
	Manuell	DisplayPort 1	Wählen Sie den DisplayPort 1-Eingang.
		DisplayPort 2	Wählen Sie den DisplayPort 2-Eingang.
		HDMI1	Wählen Sie den HDMI1-Eingang.
		HDMI2	Wählen Sie den HDMI2-Eingang.

HINWEIS Die Option Auto ermöglicht die automatische Auswahl der verfügbaren Eingangsquellen. Die Eingangsquelle vom Computer im standby-modus kann nicht ausgewählt werden. Wenn Sie eine der Eingangsquellen manuell auswählen, wird die andere Quelle nicht automatisch ausgewählt.

Direkte

Sie können die Menüs überspringen und mithilfe der folgenden Vorgänge direkt einen Optionseinstellungsbildschirm anzeigen.

- **Signal Eingangswahl:** Drücken Sie auf die SOURCE Taste auf der Fernbedienung oder INPUT Taste auf am Monitor, wenn das Menü nicht angezeigt wird.

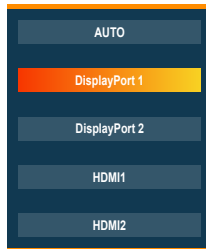



Untermenü		Problem / Option	Zu drückende Taste
Lautstärke Volume	Direkte	Zu leise Zu laut	
Stummschaltung Mute	Direkte	Ein	Schalten Sie den Ton vorübergehend aus.
		Aus	Setzen Sie die Lautstärke auf den vorherigen Wert zurück.

Direkte

Sie können die Menüs überspringen und direkt einen Optionseinstellungsbildschirm oder eine Anpassungsskala anzeigen, indem Sie die folgenden Schritte ausführen.

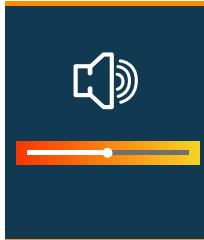
- Lautstärke: Drücken Sie der VOL+ / VOL- Tasten auf der Fernbedienung oder der + Taste am Monitor um die Lautstärke zu verändern, wenn das Menü nicht angezeigt wird.



- Stummschaltung: Drücken Sie der  Tasten auf der Fernbedienung oder der + Taste am Monitor für ungefähr 2 Sekunden sich betätigen und halten, wenn das Menü nicht angezeigt wird.
Mute und unmute werden durch Wiederholen der obigen Tastenbedienung umgeschaltet.



Benutzer Einst. Speichern Store User Setting



Untermenü	Option	
Benutzer-Modus User Modes	User Mode 1	Speichern Sie die Einstellungen der Bildeinstellung.
	User Mode 2	
	User Mode 3	

HINWEIS

Der Monitor speichert Ihre angepassten Einstellungen unten. Diese Einstellungen können später über die i-Style Color-Optionen aufgerufen werden.

Kontrast, Helligkeit, Overdrive, HDR, Adaptive sync, Erw. Kontrast, Nacht Modus, Blauton Reduz., Red. Motion Blur, Gamma, Lautstärke, Stummschaltung, 6-Achsen, Farbtemperatur, Benutzer Einstellungen, Schwarzwert, X-Res Technologie, Schärfe, Direkt-Drive-Modus, Video Mode Anpassungen



Farbtemp. Color Settings



DEUTSCH

Untermenü	Problem / Option		Zu drückende Taste	
6-Achsen 6-Axis	Farbton	Rot	Zu schwach Zu stark	+ -
		Gelb		
		Grün		
		Cyan		
		Blau		
		Magenta		
	Sättigung	Red	Zu schwach Zu stark	+ -
		Yellow		
		Green		
		Cyan		
		Blue		
		Magenta		
Farbtemperatur Color Temperature	Kalt	Kalte Farbe		
	Normal	Normale Farbe		
	Warm	Warme Farbe		
Benutzer Einstellungen User Preset	Anwender R	Zu schwach Zu stark	+ -	
	Anwender G			
	Anwender B			
Schwarzwert Black Tuner	Von -5 bis +5 Sie können Dunkle Farbtöne einstellen.		+ -	



Bildeinstellung Image Adjust

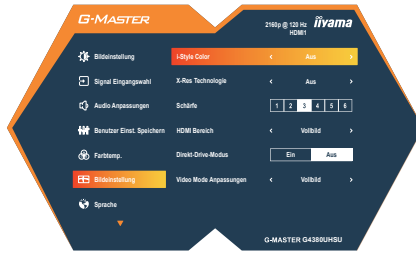

Untermenü	Option	Zu drückende Taste
i-Style Color i-Style Color	Aus	Kehren Sie zu einem durch Farbanpassung festgelegten Zustand zurück, mit Ausnahme von i-Style Color.
	Standard	Für allgemeine Windows-Umgebungen und standardmäßige Monitoreinstellungen geeignet
	Sport Spiel	Für Sport Spielumwelt
	FPS Spiel	Für FPS Spielumwelt
	Strategie Spiel	Für Strategie Spielumwelt
	Text	Für die Textbearbeitung und -anzeigen in einer Textverarbeitungsumgebung
	User Mode 1	Individuelle Einstellungen anlegen.
	User Mode 2	Individuelle Einstellungen anlegen.
	User Mode 3	Individuelle Einstellungen anlegen.
X-Res Technologie X-Res Technology	Aus	Normal
	Weich	Verbessern Sie die Bildkante.
	Mittel	Verbessert den Bildrand mehr als die Option Weich.
	Hart	Verbessern Sie den Bildrand stärker als die Option Mittel.
Schärfe Sharpness	1 / 2 / 3 / 4 / 5 / 6	Sie können die Bildqualität von 1 bis 6 (scharf bis unscharf) einstellen. Drücken Sie auf die ► / + Taste, um die Bildqualität der Reihe nach zu ändern. Drücken Sie auf die ◀ / - Taste, um die Bildqualität in umgekehrter Reihenfolge zu ändern.
HDMI Bereich *1 HDMI Range	Vollbild	Für ein Signal mit vollständiger Farbskala
	Begrenzter	Für ein Signal mit reduzierter Farbskala
Direkt-Drive-Modus Direct Drive Mode	Ein	Reduziert den Input time-lag.
	Aus	Typisches
HINWEIS	Eine Änderung der Auflösung und Bildwiederholfrequenz oder das Aus-, Einschalten des Gerätes kann die Direkt-Drive-Modus Funktion wieder deaktivieren.	

Untermenü	Option	
Video Mode Anpassungen Video Mode Adjust	Vollbild	Ganzflächige Darstellung
	Aspect * ²	Max. Vergrößerung unter Beibehaltung des original Seitenverhältnisses
	1 zu 1 * ³	Das Bild wird im 1:1 Format dargestellt.
	17inch	Das Bild als 17-Zoll-Bildschirmgröße (5 : 4) anzeigen.
	19inch	Das Bild als 19-Zoll-Bildschirmgröße (5 : 4) anzeigen.
	19.5inch	Das Bild als 19,5-Zoll-Bildschirmgröße (16 : 9) anzeigen.
	21.5inch	Das Bild als 21,5-Zoll-Bildschirmgröße (16 : 9) anzeigen.
	23inch	Das Bild als 23-Zoll-Bildschirmgröße (16 : 9) anzeigen.
	23.6inch	Das Bild als 23,6-Zoll-Bildschirmgröße (16 : 9) anzeigen.
	23.8inch	Das Bild als 23,8-Zoll-Bildschirmgröße (16 : 9) anzeigen.
	24inch	Das Bild als 24-Zoll-Bildschirmgröße (16 : 9) anzeigen.
	24.5inch	Das Bild als 24,5-Zoll-Bildschirmgröße (16 : 9) anzeigen.
	27inch	Das Bild als 27-Zoll-Bildschirmgröße (16 : 9) anzeigen.
	31.5inch	Das Bild als 31,5-Zoll-Bildschirmgröße (16 : 9) anzeigen.

*¹ Nur für HDMI-Eingang verfügbar. Dies funktioniert möglicherweise nicht, je nachdem, welches Gerät Sie anschließen.

*² Nur in den Auflösungen 4:3 und 5:4 verfügbar.

*³ Nur verfügbar, wenn die Auflösung weniger als 3840 × 2160.

Shortcut

Sie können mit den folgenden Vorgängen eine Verknüpfung zu einem bestimmten Menü ausführen. Drücken Sie die ◀ Taste auf der Fernbedienung oder die – Taste am Monitor, um den Schnellzugriff auszuführen, ohne dass ein Menü angezeigt wird, und wählen Sie **i-Style Color**.

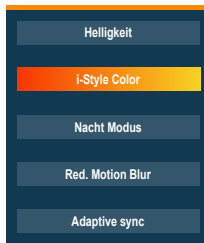



Sprache
Language



Option

English	Englisch	日本語	Japanisch
Deutsch	Deutsch	Nederlands	Holländisch
Español	Spanisch	Polski	Polnisch
Français	Französisch	Русский	Russisch
Italiano	Italienisch	Česky	Tschechisch

DEUTSCH



Menü Einrichtung Setup Menu



Untermenü	Problem / Option		Zu drückende Taste
OSD H. Position OSD Horizontal Position	OSD zu weit links		
	OSD zu weit rechts		
OSD V. Position OSD Vertical Position	OSD zu weit unten		
	OSD zu weit oben		
OSD-Einblendzeit OSD Time	Sie können die Anzeigezeit für das OSD-Menü auf 5 bis 30 Sekunden einstellen.		
Startlogo Opening Logo	Ein	G-MASTER Logo wird beim Einschalten angezeigt.	
	Aus	G-MASTER Logo wird beim Einschalten nicht angezeigt.	
Power-LED Power LED	Ein	Die Stromanzeige ist eingeschaltet.	
	Aus	Die Stromanzeige ist ausgeschaltet.	
HINWEIS Wenn sie die Stromanzeige stört, schalten sie diese aus.			
DDC/CI-Steuerung DDC/CI Control	Ein	Aktiviert die DDC/CI-Funktion.	
	Aus	Deaktiviert die DDC/CI-Funktion.	
USB-Laden USB Charge	Ein	USB-Geräte können auch dann aufgeladen werden, wenn sich der Monitor im Standby Modus befindet.	
	Aus	USB-Geräte können nicht aufgeladen werden, wenn sich der Monitor im Standby Modus befindet.	
HINWEIS Wenn der Monitor ausgeschaltet ist, können die USB-Peripheriegeräte nicht aufgeladen werden, selbst wenn die USB-Laden-Funktion eingeschaltet ist.			
HDMI2.1 *1 HDMI2.1	Ein	Standard	
	Aus	Wenn Sie ungewöhnliche Bilder sehen, wählen Sie Aus.	
HINWEIS Das Deaktivieren dieser Funktion deaktiviert auch die DSC-Komprimierung.			
DSC-Komprimierung *2 DSC Compression	Ein	Standard	
	Aus	Wenn Sie ungewöhnliche Bilder sehen, wählen Sie Aus.	

*1 Nur für HDMI-Eingang verfügbar.

Durch die Auswahl von Aus werden die unterstützten Signaltaktungen eingeschränkt. Siehe KONFORMES TIMING auf Seite 35.

*2 DSC = Display Stream Compression

Bei DisplayPort-Eingängen wird durch die Auswahl von Aus die 8-Bit-Farbanzeige deaktiviert. Siehe KONFORMES TIMING auf Seite 35.

Untermenü	Option
Display Information Display Information	Zeigt Informationen über die aktuelle Signaleingabe von der Grafikkarte des Computers.
<p>HINWEIS In der Bedienungsanleitung der Grafikkarte finden Sie weitere Informationen über Änderung und Aktualisierung der Auflösung.</p>	

Untermenü	Option
Zurücksetzen Reset	Alles zurücksetzen? Reset All?
Ja	Einstellungen ab Werk werden wiederhergestellt.

- **Sperre**

<OSD>

Wenn Sie den Monitor einschalten, während Sie die MENU Taste am Monitor gedrückt halten, während der Monitor ausgeschaltet ist, wird die OSD-Tastenbedienung gesperrt / entsperrt.

<Power / OSD>

Wenn Sie die MENU Taste am Monitor 10 Sekunden lang gedrückt halten, während das Menü nicht angezeigt wird, wird die Power / OSD-Tastenbedienung gesperrt / entsperrt.

STANDBY FUNKTION

Dieses Produkt verfügt über die Standby Funktion. Wenn die Funktion aktiviert ist, wird unnötiger Stromverbrauch durch den Monitor reduziert, während der Monitor nicht bedient wird.

Der Monitor verhält sich für die Standby folgendermaßen. Die Funktion zur Standby, einschließlich der Einstellungen für den Timer, wird vom Betriebssystem gesteuert. Lesen Sie die Bedienungsanleitung für das Betriebssystem, um Informationen über die Konfiguration zu finden.

■ Standby-Modus

Wenn das Videosignal vom Computer nicht aktiv sind, geht der Monitor in den Standby-Modus über, in dem der Stromverbrauch auf 0,5W oder weniger*. Der Bildschirm wird dunkel, und die Stromanzeige leuchtet orangen auf. Sie können den Monitor aus dem Standby-Modus in wenigen Sekunden wiederaufwecken, wenn Sie entweder auf die Tastatur drücken oder die Maus bewegen.

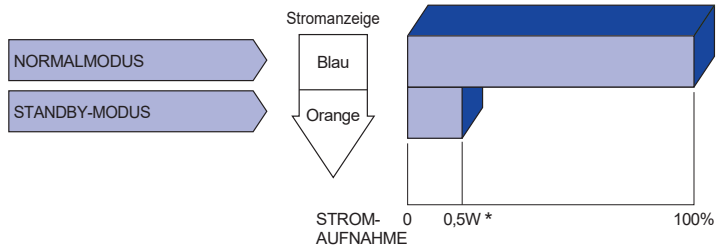

* Wenn die USB-Geräte nicht angeschlossen sind.

FEHLERSUCHE

Falls der Monitor nicht richtig arbeitet, suchen Sie bitte zuerst an Hand dieser Liste nach der Ursache:

1. Überprüfen Sie die Einstellungen wie im Abschnitt MONITOR BEDIENEN beschrieben. Falls der Monitor kein Bild darstellt, gehen Sie zu Punkt 2.
2. Wenn das Problem nicht behoben ist, suchen Sie die Ursache wie unten beschrieben.
3. Sollten Sie ein Problem bemerken, das nicht in der Liste aufgeführt ist und Sie nicht anhand der Vorschläge beheben können, schalten Sie den Monitor aus, trennen Sie den Netzstecker vom Gerät und wenden Sie sich für weitere Hilfe an Ihren Fachhändler.

Problem		Abhilfe
①	Kein Bild.	
	(Stromanzeige ist aus)	<input type="checkbox"/> Steck das Netzkabel richtig? <input type="checkbox"/> Ein/Aus-Schalter auf Ein? <input type="checkbox"/> Überprüfen Sie mit Hilfe eines anderen Gerätes ob überhaupt Strom vorhanden ist.
	(Stromanzeige ist blau)	<input type="checkbox"/> Ist der Bildschirmschoner aktiviert? Zur Überprüfung bewegen Sie die Maus oder drücken Sie eine Taste des Keyboards. <input type="checkbox"/> Drehen Sie Kontrast und/oder Helligkeit auf. <input type="checkbox"/> Ist der Computer eingeschaltet? <input type="checkbox"/> Ist das Signalkabel richtig eingesteckt? <input type="checkbox"/> Entspricht das Signal Timing den Werten des Monitors?
	(Stromanzeige ist orange)	<input type="checkbox"/> Falls der Monitor im Standby-Modus ist, bewegen Sie die Maus oder drücken Sie eine Taste des Keyboards. <input type="checkbox"/> Ist der Computer eingeschaltet? <input type="checkbox"/> Ist das Signalkabel richtig eingesteckt? <input type="checkbox"/> Entspricht das Signal Timing den Werten des Monitors?
②	Das Bild ist nicht synchronisiert.	<input type="checkbox"/> Ist das Signalkabel richtig eingesteckt (verpolt)? <input type="checkbox"/> Entspricht das Signal Timing den Werten des Monitors?
③	Das Bild ist nicht in der Mitte.	<input type="checkbox"/> Entspricht das Signal Timing den Werten des Monitors?
④	Das Bild ist zu dunkel oder zu hell.	<input type="checkbox"/> Entspricht der Videoausgangspegel den Spezifikationen des Monitors?
⑤	Das Bild wackelt.	<input type="checkbox"/> Entspricht die Spannungsversorgung den Spezifikationen des Monitors? <input type="checkbox"/> Entspricht das Video Timing den Spezifikationen des Monitors?
⑥	Kein Ton.	<input type="checkbox"/> Die Audio Geräte (Computer, Soundkarte u.s.w.) sind eingeschalten. <input type="checkbox"/> Erhöhen Sie die Lautstärke. <input type="checkbox"/> Stummschaltung ist Aus. <input type="checkbox"/> Der Level des Audiosignales ihrer Soundkarte ist innerhalb der Spezifikationen des Monitors.
⑦	Der Sound ist zu laut oder zu leise.	<input type="checkbox"/> Der Level des Audiosignales ihrer Soundkarte ist innerhalb der Spezifikationen des Monitors.

INFORMATIONEN ZUM RECYCLING

Für besseren Umweltschutz bitte schaffen Sie nicht Ihren Monitor ab.

Besichtigen Sie bitte unsere Web site: <https://iiyama.com> für die Monitorwiederverwertung.

ANHANG

Irrtum und Änderungen in Design und Spezifikationen vorbehalten.

TECHNISCHE DATEN : G-MASTER G4380UHSU-B2

DEUTSCH

Grösse-Kategorie		43"
LCD-Fläche	Panel-technologie	VA
	Grösse	Diagonal: 42,5" (108cm)
	Lochabstand	0,245mm H × 0,245mm V
	Helligkeit	550cd/m ² (Typisch), 210cd/m ² (Standard / Energieeinsparung)
	Kontraste	4000 : 1 (Typisch), Erweiterte Kontrast-Funktion vorhanden
	Ansichtbereich	Links / Rechts: Jeweils 89°, Auf / Ab: Jeweils 89° (Typisch)
	MPRT	0,3ms
Anzeigefarben		Ca. 1,07 Mrd.
Sync-Frequenz		Adaptive sync Aus: Horizontal: 30,0-335,0kHz, Vertikal: 30-144Hz Adaptive sync Ein: Horizontal: 30,0-335,0kHz, Vertikal: 48-144Hz
Physikalisch Auflösung		3840 × 2160, 8,2 Megapixel
Max. unterstützte Auflösung		3840 × 2160 144Hz
Eingangsanschluss		HDMI × 2, DisplayPort × 2
Eingangs-Videosignal		HDMI, DisplayPort
USB Standard		USB3,2 Gen 1 (5Gbps)
Anzahl der USB Eingänge Verbindungsart		1 Aufstrom: Typ-B 4 Abstrom: Typ-A (DC5V, 900mA) × 2, Typ-A (DC5V, 1,5A) × 2
Kopfhöreranschluss * ¹		ø 3,5mm Minibuchse (Stereo)
Lautsprecher		7W × 2 (Stereolautsprecher)
Maximale Bildschirmgröße		941,18mm B × 529,42mm H / 37,1" B × 20,8" H
Netzquelle		100-240VAC, 50/60Hz, 1,5A
Stromverbrauch * ²		89W (Typisch), 48W (Standard / Energieeinsparung) Standby-modus: Maximal 0,5W, Aus-modus: Maximal 0,3W
Abmessungen		977,5 × 621,5 × 253,5mm / 38,5 × 24,5 × 10,0" (B×H×T)
Gewicht		14,8kg / 32,6lbs
Neigungswinkel		Auf: 10°, Ab: 2°
Umgebungsbedingungen		Betrieb: Temperatur 5 bis 35°C / 41 bis 95°F Luftfeuchtigkeit 10 bis 80% (nicht kondensierend) Speicher: Temperatur -20 bis 60°C / -4 bis 140°F Luftfeuchtigkeit 10 bis 95% (nicht kondensierend)
Zertifikate		CE, UKCA, TÜV-Bauart, VCCI, PSE, EAC

HINWEIS *¹ Der ordnungsgemäße Betrieb von angeschlossenen externen Geräten (außer Kopfhörern) kann nicht garantiert werden.

*² Wenn die USB-Geräte nicht angeschlossen sind.

ABMESSUNGEN

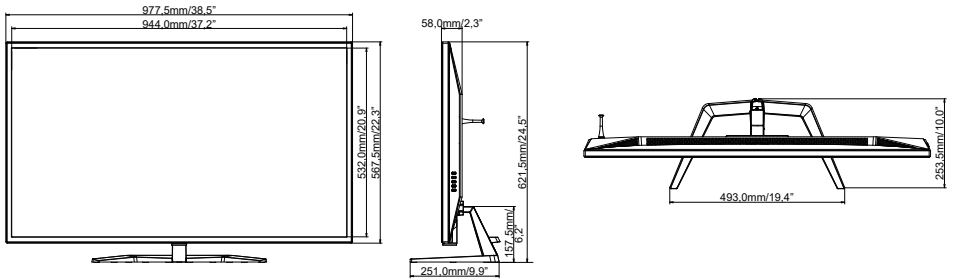

KONFORMES TIMING

Videomodus	Horizontal-Frequenz	Vertikal-Frequenz	Dot Clock
800 × 600	37,879kHz	60,317Hz	40,000MHz
	46,875kHz	75,000Hz	49,500MHz
1024 × 768	48,363kHz	60,004Hz	65,000MHz
	60,023kHz	75,029Hz	78,750MHz
1280 × 1024	63,981kHz	60,020Hz	108,000MHz
	79,976kHz	75,025Hz	135,000MHz
1920 × 1080	67,500kHz	60,000Hz	148,500MHz
	137,255kHz	119,978Hz	285,490MHz
2560 × 1440	88,787kHz	59,951Hz	241,500MHz
	182,996kHz	119,998Hz	497,750MHz
	222,188kHz	143,997Hz	604,350MHz
3840 × 2160	67,500kHz	30,000Hz	297,000MHz
	133,322kHz	59,997Hz	533,250MHz
	226,498kHz	99,999Hz	905,990MHz
	274,435kHz	119,998Hz	1097,740MHz
	333,185kHz	143,987Hz	1332,740MHz

HINWEIS

*1 Nicht verfügbar, wenn HDMI2.1 bei Verwendung des HDMI-Eingangs deaktiviert wird.

*2 8-Bit-Farbe ist nicht verfügbar, wenn die DSC-Komprimierung bei Verwendung des DisplayPort-Eingangs deaktiviert ist.

Konsole	1080p (1920×1080)	1440p (2560×1440)	2160p (3840×2160)
PS5	60 / 120Hz	60 / 120Hz	60 / 120Hz
Xbox-Serie X/S	60 / 120Hz	60 / 120Hz	60 / 120Hz