

VPL-VW320ES VPL-VW550ES Erleben Sie Heimkino mit echtem 4K HDR

Echter 4K-Heimkinoprojektor –
mehr als die 4-fache
Auflösung von Full HD



Übersicht

- 4K-Auflösung: 4.096 x 2.160
- 1.800 ANSI-Lumen (VPL-VW550ES)
- 1.500 ANSI-Lumen (VPL-VW320ES)
- Lange Lampenlebensdauer von 6.000 h
- Kompaktes und funktionales Design, in Schwarz oder Weiß



Schlüsselfunktionen

Kinotechnik fürs Wohnzimmer
Wir haben unsere jahrzehntelange Erfahrung in der Entwicklung professioneller Kinotechnik in den VPL-VW320ES & VPL-VW550ES mit einfließen lassen:

Fortschrittliches, natives 4K
Ruckelfreie, native 4K-Bilder haltenden Bereich zwischen den Pixeln so klein wie möglich halten.

Echtes 4K HDR
High Dynamic Range sorgt für ein noch realitätsnäheres Erlebnis, dank höherer Kontraste, satterer Farben und einer größeren Bandbreite an Helligkeitsstufen, von tiefen Schwarztönen bis hin zu strahlenden Highlights.

Reality Creation
Erleben Sie Ihre Full HD-Blu-ray™-Sammlung in atemberaubender 4K-Auflösung – sogar in 3D.

Einfache Steuerung
Kompatibel mit Crestron Connected und Control4 SDDP für einfache Steuerung und umfassende Heimautomatisierungsfunktionen.

Ihre Lieblingsfilme in unglaublicher 4K-Detailtreue

Sie wünschen sich ein mitreißendes 4K-Erlebnis in Kinoqualität auch in Ihrer Wohnung? Mit unseren Heimkinoprojektoren VPL-VW320ES & VPL-VW550ES wird dieser Traum wahr. Das Modell liefert eine native Auflösung von 4.096 x 2.160 – mehr als das Vierfache von Full HD.

Der VPL-VW320ES & VPL-VW550ES bieten atemberaubende, detailreiche Bilder und unglaublich lebensechte Farben, die Sie in Ihrem Heimkino noch nicht gesehen haben. Und mit einer Lichtleistung von jeweils 1.800 ANSI-Lumen (VPL-VW550ES) und 1.500 ANSI-Lumen (VPL-VW320ES) erhalten Sie auch in gut beleuchteten Räumen fantastische Bilder.

2D- und 3D-Discs in höchster Qualität erleben

Immer mehr Filme stehen in nativem 4K zur Verfügung. Der VPL-VW320ES & VPL-VW550ES sind aber dank der Reality Creation-Technologie auch in der Lage, Full HD-Inhalte auf 4K hochzukonvertieren 2D- und 3D-Discs. Mit dieser Funktionen können Sie also auch Ihre bestehende Blu-ray Disc™-Sammlung in schöneren Farben und mit mehr Klarheit und Wirkung erleben.

Kompakt und benutzerfreundlich

Der einfach zu bedienende VPL-VW320ES & VPL-VW550ES verfügen über mehrere Steuerungsmodi, mit denen Sie stets die allerbeste Bildqualität erhalten. Der VPL-VW320ES & VPL-VW550ES verfügen über das gleiche kompakte Gehäuse wie unsere bisherigen führenden 4K-Modelle und lassen sich daher ebenso flexibel installieren.

Native 4K-Auflösung: mehr als viermal höher als Full HD

Keine Kompromisse: 4K-Auflösung mit 4.096 x 2.160 (DCI-Standard für Digitalkinos). Bei der Entwicklung der 4K-SXRD-Panels konnten wir auf unsere professionelle Kinoerfahrung zurückgreifen. So können die Panels ein natives 4K-Bild wiedergeben, ohne dass die Pixel elektronisch optimiert werden müssen. ▼

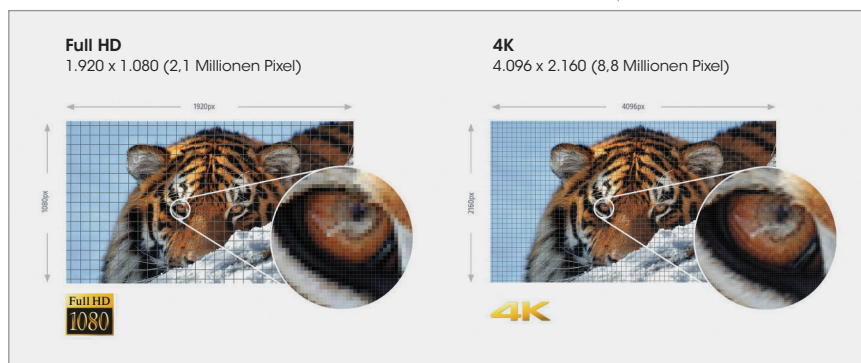

Simulierte Bilder

Kontrastverbesserung und SXRD-Panels

Der VPL-VW320ES & VPL-VW550ES passen den Kontrast automatisch für eine optimale Bildqualität an, indem bei jeder Szene dunkle und helle Bereiche analysiert werden. Die hochmodernen SXRD-Panels enthalten eine stark reflektierende Flüssigkristallschicht und eine Ausrichtungsschicht ohne abgeschrägte Ecken oder Kontaktzellen und ermöglichen so eine besonders schnelle Reaktionszeit von 2,5 Millisekunden. Der minimale Abstand zwischen den Pixeln sorgt für unpixelierte Bilder mit tiefem Kontrast. Verbesserungen am optischen Block und die erweiterte Iris 3-Technologie bedeuten, dass wir beim VPL-VW550ES ein dynamisches Kontrastverhältnis von unglaublichem 350.000:1 erzielt haben. Dadurch werden Schwarz- und Weißtöne maximiert, ohne dass Helligkeit reduziert und Details verschluckt werden. Das Ergebnis ist, dass auch bei dunklen Szenen Kontraste deutlich hervortreten. ▼

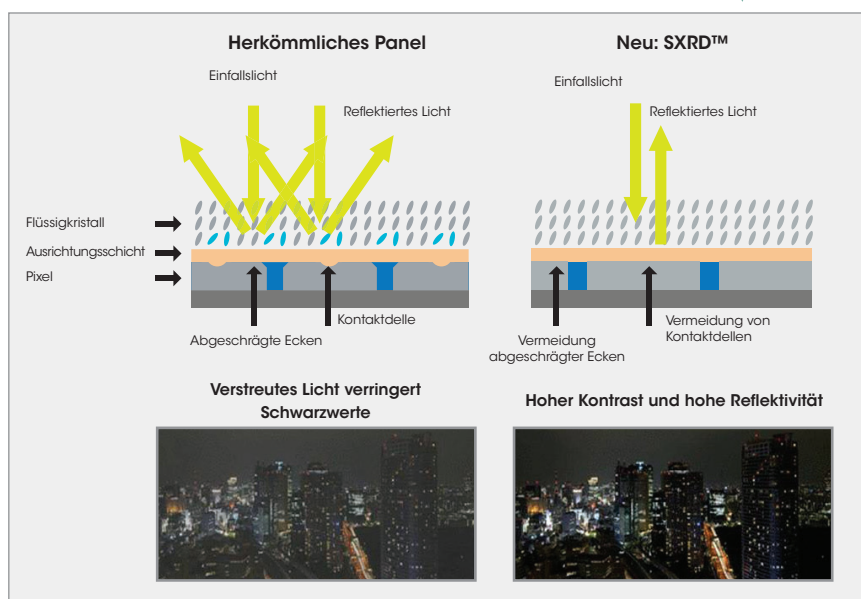

Simulierte Bilder

Motionflow für ruckelfreie Inhalte

Unsere erweiterte Motionflow-Technologie: Der „Combination“-Modus fügt mit unseren „Film Projection“ und „Motion Enhancer“ Bilder hinzu, um Unschärfe auch bei schnellen Action-Szenen zu vermeiden und die Lichtleistung aufrechtzuerhalten. Wer es ernst meint mit der Kinoqualität, wählt „True Cinema“ und erhält 24 Bilder/s wie im Original (nur VPL-VW320ES). ▼



Simulierte Bilder

Kompatibel mit High Dynamic Range (HDR)

Der VPL-VW550ES unterstützt HDR über verschiedene Electro-Optical-Funktionen (EOF), darunter Hybrid Log-Gamma (HyLG), wodurch Anwendungen für die Filmproduktion und Broadcast unterstützt werden. HyLG wurde von der BBC und NHK entwickelt, und zwar für 4K UHD-Inhalte, egal ob live oder vorher aufgenommen, mit HDR für drahtlose Übertragung.

Modus für geringe Latenz

Eine tolle Funktion für Spieler. Erleben Sie die bisher schnellste Reaktionszeit zwischen Controller und Leinwand für ultimative Spiele-Action.



Der neueste HDMI-Standard mit 4K/60p: 60 Bilder/s

Der VPL-VW320ES & VPL-VW550ES können bis zu 60 Bilder/s in 4K zeigen (Farbsignal: YCbCr 4:2:0/8 Bit). Dies ist der neue 4K-Branchenstandard, der 24p weit überschreitet. Das Ergebnis ist ein wesentlich ruckelfreieres Bild mit unglaublich realistischen Farben. Außerdem sind sie mit HDCP 2.2 kompatibel und somit auch für zukünftige 4K-Premiuminhalte gerüstet.

Stirnseitiger Lüfter

Da sich der Lüfter an der Vorderseite befindet, müssen Sie bei der Installation keinen Platz für Abluft lassen. So kann die Projektionsentfernung bei größeren Leinwänden maximiert werden. ▼



Kompatibel mit dem HF-3D-Branchenstandard

Ein integrierter HF-Sender synchronisiert jede HF-3D-Brille und erreicht so eine größere Reichweite und höhere Stabilität – ganz ohne externen Sender. ▶



HF-3D-Brille von Sony

Reality Creation: 4K-Hochkonverter für Ihre Filme

Neben nativen 4K-Filmen können Sie auch Ihre bestehende Blu-ray™- oder DVD-Sammlung in Full HD auf 4K hochkonvertieren. Bei Reality Creation handelt es sich um eine Technologie, die Full HD-Inhalte stark aufwertet und sogar 3D-Filme für 4K konvertiert. ▼

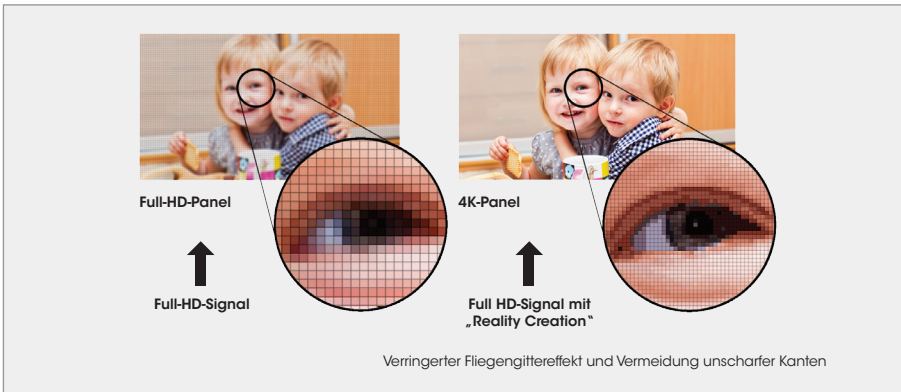

Simulierte Bilder

Kompatibel mit „Mastered in 4K“ Blu-ray™ Discs

Mithilfe derselben Technologie, die beim Herunterkonvertieren von 4K auf Full HD zum Einsatz kommt, liefern der VPL-VW320ES & VPL-VW550ES ein fast natives 4K-Erlebnis mit Discs der Reihe „Mastered in 4K“. Näher kommt man an die 4K-Pixelauflösung und erweiterte Farbskala des Originals nicht heran. ▼

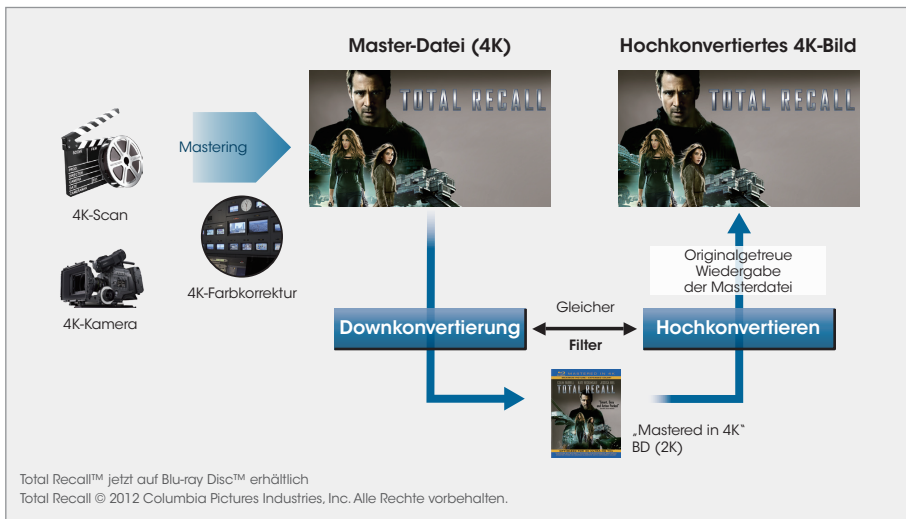

Total Recall™ jetzt auf Blu-ray Disc™ erhältlich
Total Recall © 2012 Columbia Pictures Industries, Inc. Alle Rechte vorbehalten.

Simulierte Bilder

Größerer Zoom und Lens-Shift

Ein 2,06-faches elektrisches Zoomobjektiv und ein großer Lens-Shift-Bereich von bis zu 85 % (vertikal) und 31 % (horizontal) räumt bei der Installation noch mehr Flexibilität ein – sogar bei sehr hohen Decken.

Für die Heimautomatisierung geeignet

Der VPL-VW320ES & VPL-VW550ES sind mit zahlreichen Heimautomatisierungssystemen kompatibel, einschließlich Crestron Connected und Control4 SDDP. Sie verfügen über eine RS232-Schnittstelle, RJ45-Steuerung und ein IR-IN-Terminal.



Manuelle HSV-Farbkorrektur

Mit dieser Funktion können Sie Gamma, Ton, Sättigung und Helligkeit jeder Farbe anpassen, bis Sie das perfekte Bild erhalten.

TRILUMINOS™ Display

Der optische Block und die SXRD-Panels des VPL-VW320ES & VPL-VW550ES verfügen über unsere TRILUMINOS™ Display-Technologie, die eine breitere Farbskala erreicht und somit mehr Töne und Strukturen als ein herkömmliches Projektionssystem wiedergibt. Das Ergebnis ist eine noch größere Bildtiefe, Farbreinheit und Realitätsstreue. ▼



Kompatibel mit HDCP 2.2

Der VPL-VW320ES & VPL-VW550ES sind für zukünftige 4K-Premieminhalte gerüstet, einschließlich TV-Produktionen, per Internet gestreamte Produktionen und Satellitenübertragungen. ▼



Sony Media Player FMP-X5

Drahtlose Option (bis zu Full HD 60p)

Mit dem optionalen HDMI-Wireless-Sender-/Empfängerset können Sie sich von lästigen Kabeln trennen und Ordnung im Heimkino schaffen. Der VPL-VW320ES & VPL-VW550ES können drahtlos mit einer Spielkonsole, einem Blu-ray™ Disc-Player und vielem mehr verbunden werden. Mit Reality Creation ist es möglich, auch diese Inhalte in 4K zu erleben.

Aktualisierungen über USB

Über den USB-Port des VPL-VW320ES & VPL-VW550ES lassen sich die neuesten Firmware-Updates ganz leicht aufspielen, damit der Projektor stets auf dem neuesten Stand ist.

Näher am Geschehen

Mit 4K-Auflösung können Sie näher an der Leinwand sitzen, ohne dass Tiefe und Realitätstreue beeinträchtigt werden. Die optimale Betrachtungsposition für 4K-Bilder befindet sich in einem Abstand von ca. der 1,5-fachen Höhe der Leinwand (Projector Screen - PH) – im Vergleich zur 3-fachen Höhe bei Full HD. ▼

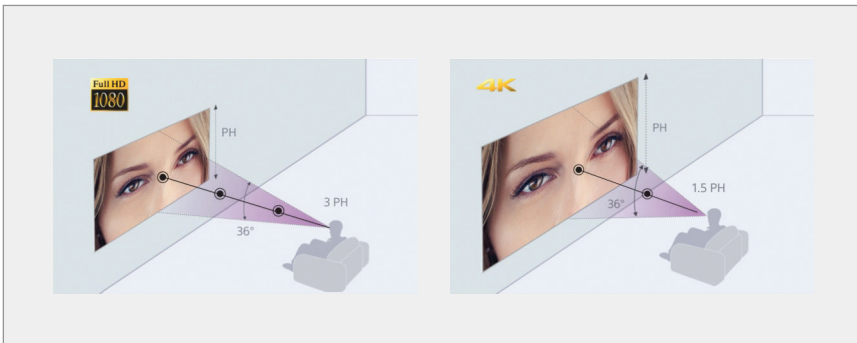

Simulierte Bilder

Elektronische Panelausrichtung

Diese Funktion richtet die roten und blauen Elemente jedes Pixels genau auf Grün aus. Anpassungen können sogar auf Ebene von 0,1 Pixel vorgenommen werden, um wirklich optimale Schärfe zu erzielen. (HINWEIS: Es wird empfohlen, Anpassungen nur bei aufgewärmtem Projektor vorzunehmen.) ▼

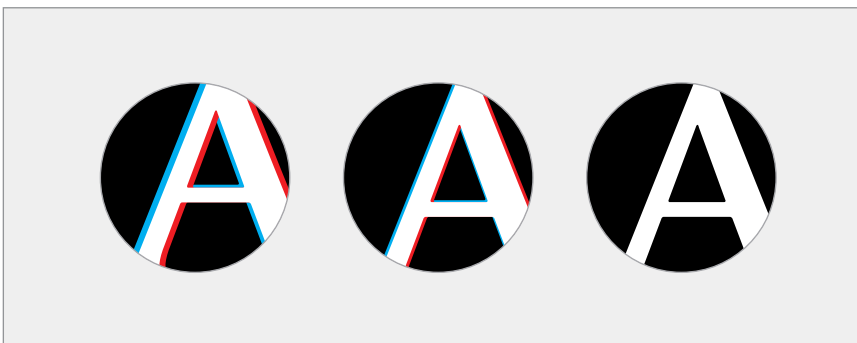

Simulierte Bilder

PrimeSupportPro

Die Modelle VPL-VW320ES & VPL-VW550ES werden mit unserem 3-Jahres-PrimeSupportPro-Servicepaket geliefert. Sollte also einmal ein Problem auftreten, stehen wir Ihnen sofort mit schnellem und effizientem Support zur Seite, ohne dass für Sie unerwartete Kosten anfallen. Hierzu müssen Sie nur unsere mehrsprachige Hotline anrufen. Zu diesem Paket gehört auch eine einjährige Garantie (oder 1.000 Stunden) auf die Lampe.

PrimeSupport Pro



Technische Daten

		VPL-VW320ES	VPL-VW550ES
Anzeigesystem		SXRD mit hoher Bildwechselfrequenz	
Lichtleistung		1.500 lm	1.800 lm
Dynamischer Kontrast		-	350.000: 1
Anzeigeelemente	Effektive Panelgröße	0,74" x 3	
	Effektive Pixel	4K (4.096 x 2.160) x 3/26.542.080 Pixel	
Projektionsobjektiv	Zoom/Fokus	Elektrisch (ca. 2,1 x)/elektrisch	
	Projektionsverhältnis	1,38-2,83:1	
	Lens-Shift	Elektrisch, V: +85 %/-80 % H: +/-31 %	
Lichtquelle		UHP-Lampe mit 225 W	UHP-Lampe mit 280 W
Leinwandgröße		1,52 bis 7,62 m	
Reality Creation		JA (4K Reality Creation)	
Kompatibel mit Hybrid Log Gamma		-	Ja
High Dynamic Range (HDR)		Ja	Ja
Kompatibel mit Blu-ray-Reihe „Mastered in 4K“		Ja	
4K 60p		Ja (YCbCr 4:2:0 8 Bit)	Ja (YCbCr 4:2:0 10 Bit)
TRILUMINOS™		Ja	
Advanced Iris		-	Ja (Version 3)
3D-Funktionen		Ja	
3D-Sender		Integrierter HF-Sender	
3D-Brille		TDG-BT500A (optional)	
Manuelle Kalibrierung		HSV-Farbkorrektur	
HDCP-2.2-Kompatibilität		Ja ¹	
Wireless-HDMI-Kompatibilität		IFU-WH1 (optional)	
Modus für geringe Latenz		Ja	
Bildmodi		9 Modi	
Bildposition		-	Ja
Gamma-Modi		11 Modi	
Panelausrichtung		Ja (Shift / Zone)	
Ein-/Ausgänge	HDMI (2 Eingänge)	Digital RGB/Y Pb/Cb Pr/Cr	
	Fernbedienung	RS-232C	
	LAN	RJ45, 10BASE-T/100BASE-TX	
	IR IN	Klinkenbuchse	
	Trigger	Klinkenbuchse, 12 V DC, max. 100 mA	
	USB	5 V DC Max. 500 mA	
Akustisches Rauschen		26 dB	
Betriebsspannung		100 bis 240 V AC, 3,5 A bis 1,5 A, 50/60 Hz	100 bis 240 V AC, 4,1A bis 1,7A, 50/60 Hz
Leistungsaufnahme		330 W	390 W
Lebensdauer der Lampe ²		6.000 h	
Gehäusefarbe		Schwarz/Premiumweiß	
Abmessungen (B x H x T)		496 mm x 202 mm x 464 mm	
Gewicht		Ca. 14 kg	
Mitgeliefertes Zubehör		Fernbedienung RM-PJ28	Fernbedienung RM-PJ24
		AA-Mangan-Batterien (R6) (2)	
		Netzkabel für Projektor (1)	
		Kurzanleitung (1)	
		Bedienungsanleitung (CD-ROM) (1)	

¹ Der HDMI-Eingang 2 des Modells VPL-VW320N ist kompatibel mit HDCP2.2.

² Die Werte sind die erwartete Wartungsdauer und werden nicht gewährleistet. Sie hängen von den Umgebungsbedingungen und dem Projektoreinsatz ab.

Optionales Zubehör

Projektorlampe für VPL-VW320ES
(LMP-H220)



Projektorlampe für VPL-VW550ES
(LMP-H280)



3D-Brille
(TDG-BT500A)



Deckenhalterung
(PSS-H10)



Abmessungen

Vorderseite

Einheit: mm

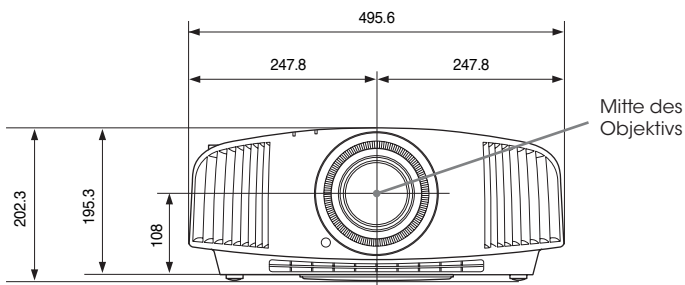

Unterseite

Einheit: mm

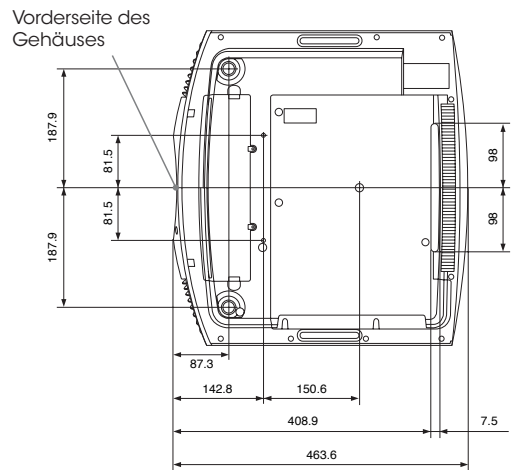

Weitere Informationen darüber, wie Sie sich das 4K-Kinoerlebnis auch nach Hause holen können, finden Sie auf: www.pro.sony.eu/homecinemaprojectors

© 2016 Sony Corporation. Alle Rechte vorbehalten. Dieses Dokument darf ohne schriftliche Genehmigung weder ganz noch auszugsweise reproduziert werden. Funktionen und Spezifikationen können ohne vorherige Ankündigung geändert werden. Alle nicht metrischen Maße und Gewichte verstehen sich als Näherungswerte. „Sony“ und „BrightEto“ sind eingetragene Marken bzw. Marken der Sony Corporation. Alle anderen Marken sind Eigentum der jeweiligen Unternehmen.

Überreicht durch:

Sony gehört zu den führenden Herstellern von AV/IT-Lösungen für verschiedene Bereiche wie **Medien und Broadcast, Video Security, Medizintechnik, Digitalkino und Displays**. Sony bietet Produkte, Systeme und Dienstleistungen zur Erstellung, Bearbeitung und Distribution digitaler A/V-Inhalte an, die für die Kunden und ihre Unternehmen ein großes Wertschöpfungspotenzial bereithalten. Dank 25 Jahren Erfahrung bei der Entwicklung innovativer, marktführender Produkte liefert Sony seinen Kunden höchste Qualität zu einem hervorragenden Preis-Leistungs-Verhältnis. In Zusammenarbeit mit etablierten Technologie-Partnern liefert Sony seinen Kunden maßgeschneiderte Komplettlösungen, um sie beim Erreichen ihrer Geschäftsziele zu unterstützen. Weitere Informationen finden Sie unter www.pro.sony.eu

Folgen Sie uns auf Twitter: [@SonyProEurope](https://twitter.com/SonyProEurope) / www.twitter.com/sonyproeurope

SONY