



# WS-S-4-Format / WS-S-3-Format



**Multiformat-Leinwand mit Seilspanntechnik zur besseren Planlage der Hauptleinwand.**

**Mit dieser Multiformat-Motorleinwand lassen sich per Knopfdruck 4 verschiedene Leinwandformate an die jeweiligen Projektionsverhältnisse anpassen.**

**Mittels Fernbedienung sind die Formate 4:3, 16:9, 1,85:1 und 2,35:1 abrufbar. Dabei verschiebt sich die Hauptleinwand und die Maskierungsleinwand zueinander. Das optische Zentrum bleibt bei allen Formaten gleich, womit keine Änderungen an der Projektionsachse notwendig sind.**

**Die beiden Einzelleinwände und die Funkfernsteuerung sind in einem kleinen Doppelgehäuse untergebracht.**

**Variable Befestigungspunkte und Funk- und IR-Fernbedienung.**

**Neu mit hochwertigen Somfy-Silence-Motoren und RS 485 + 4 ILT Interface. Universal IR-Fernbedienung, frei programmierbar und über RS 232 steuerbar. Ideal für das perfekte Home Cinema.**

**NEU: Auch als Deckeneinbau-Version lieferbar.**

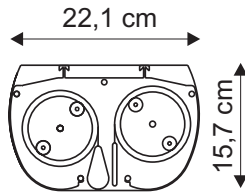

**Leinwandtuch: HomeVision - 1,2 Gain**

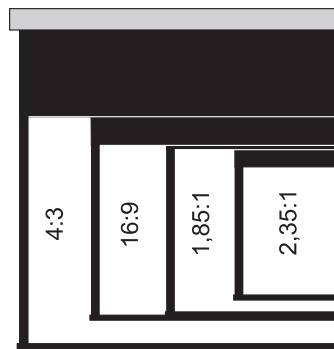

4-Format-Leinwand

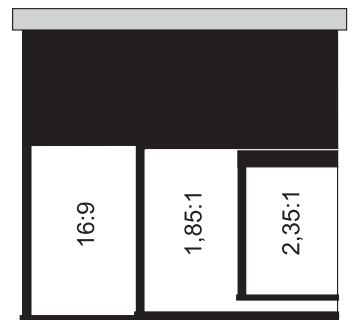

3-Format-Leinwand



Die Maße beziehen sich auf das sichtbare Bild.

\* 3-Format-Leinwand. Nur Format 16:9, 185:1, 235:1 einstellbar.

Art.Nr.	Bezeichnung	B x H (cm)	Tuch	Gewicht
12579	WS-S-4-Format 100 Zoll	bei 4:3 203x152	HomeVision BE/BL	40 kg
16306	WS-S-4-Format 110 Zoll	bei 4:3 225x169	HomeVision BE/BL	43 kg
16307	WS-S-4-Format 120 Zoll	bei 4:3 244x183	HomeVision BE/BL	45 kg
12580	WS-S-4-Format 130 Zoll	bei 4:3 264x199	HomeVision BE/BL	47 kg
16308	WS-S-3-Format 140 Zoll	bei 16:9 284,5x160	HomeVision BE/BL	34 kg
16309	WS-S-3-Format 150 Zoll	bei 16:9 305x171,5	HomeVision BE/BL	37 kg

# Technische Daten

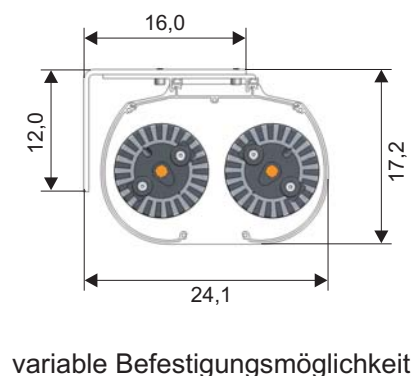
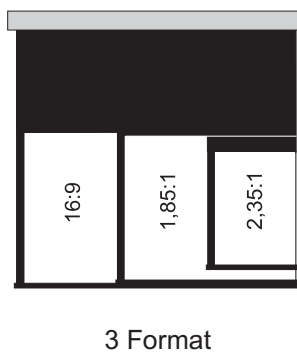
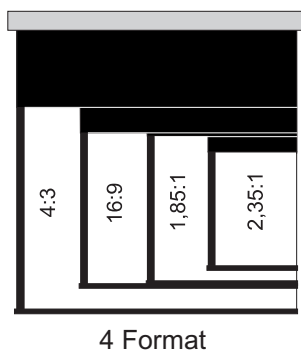
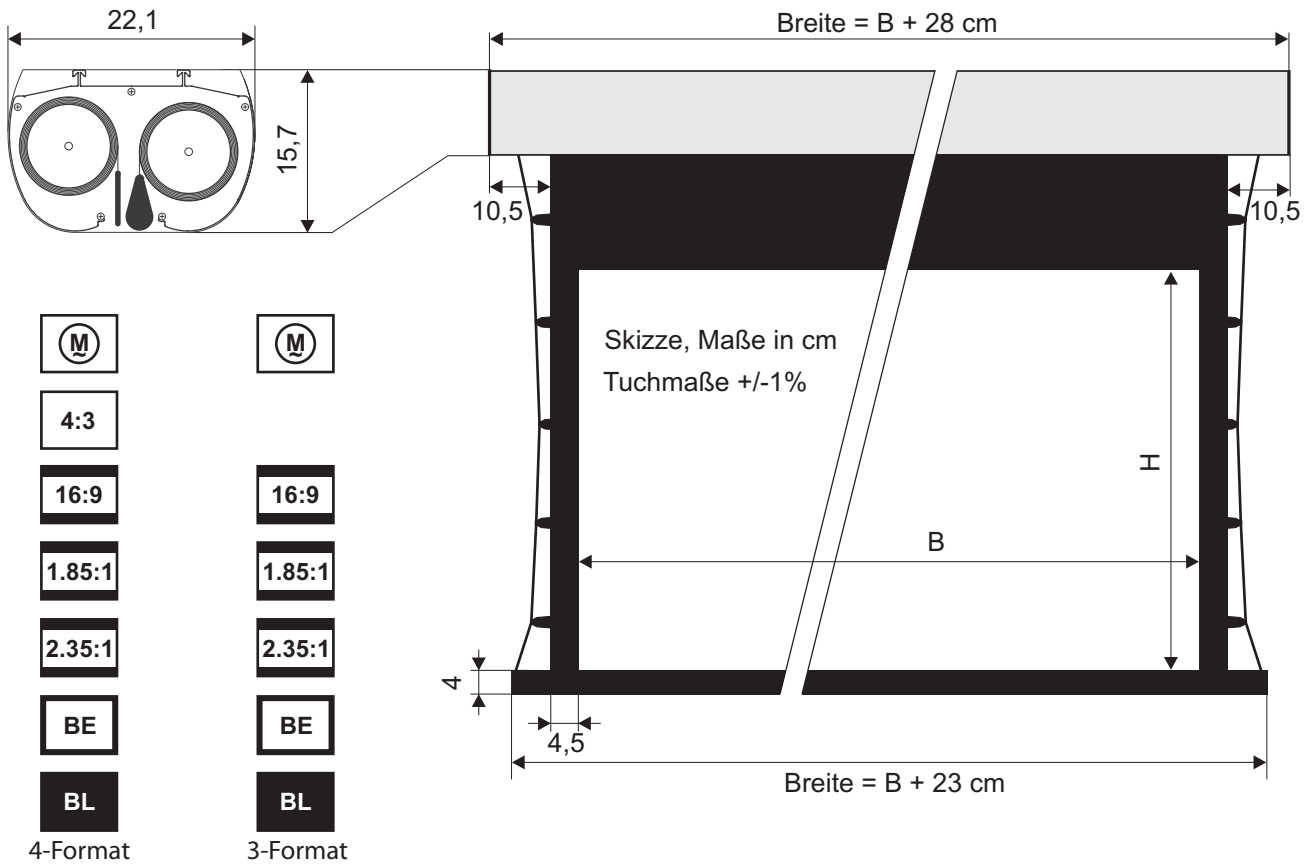

Die angegebenen Werte stellen die Mittelwerte einer in Serienherstellung produzierten Einheit dar. Geringe Abweichungen sind im Einzelnen möglich. Bedingt durch fortlaufende technische Verbesserungen behalten wir uns das Recht vor, Design und die Spezifikation ohne vorherige Ankündigung zu ändern.