

ELMO Kabellose Tafel / Tablett

CRA-1

Benutzerhandbuch



Bitte lesen Sie dieses Handbuch aufmerksam, bevor Sie CRA-1 verwenden.
Bitte halten Sie dieses Handbuch für den Bedarfsfall bereit.

WICHTIGE SICHERHEITSHINWEISE

- 1) Lesen Sie diese Hinweise.
- 2) Bewahren Sie diese Hinweise auf.
- 3) Beachten Sie alle Warnungen.
- 4) Befolgen Sie alle Anweisungen.
- 5) Verwenden Sie dieses Gerät nicht in der Nähe von Wasser.
- 6) Nur mit trockenem Tuch säubern.
- 7) Blockieren Sie keine Lüftungsöffnungen. Installation gemäß den Herstelleranweisungen.
- 8) Nicht in der Nähe von Wärmequellen wie Heizkörpern, Heizungszählern, Öfen oder anderen Geräten (unter anderem Lautsprechern) installieren, die Wärme erzeugen.
- 9) Bitte setzen Sie nicht den Sicherheitszweck des DIN- oder des Erdungssteckers außer Kraft. Ein gepolter Stecker besitzt zwei flache Pins, von denen einer breiter ist als der andere. Ein Erdungsstecker hat zwei flache Pins und einen dritten Erdungspin. Der breite Flachpin oder der dritte Pin sind für Ihre Sicherheit da. Sollten die mitgelieferten Stecker nicht in Ihre Steckdose passen, lassen Sie sich von einem Elektriker bezüglich Austausch der veralteten Steckdose beraten.
- 10) Schützen Sie das Stromkabel davor, am Boden liegend getreten oder gequetscht zu werden, insbesondere an den Steckern, an

Steckdosen und am Austrittspunkt aus dem Gerät.

11) Verwenden Sie nur die vom Hersteller angegebenen Zusatzgeräte bzw. Zubehör.

12) Verwenden Sie das Gerät nur in Verbindung mit dem vom Hersteller angegebenen oder zusammen mit dem Gerät verkauften Wagen, Gestell, Podest, Rahmen oder Tisch. Wenn ein Wagen verwendet wird, lassen Sie bei der Fortbewegung von Wagen und Gerät Vorsicht walten, um Verletzungen durch Umkippen zu vermeiden.



13) Ziehen Sie den Netzstecker des Geräts bei Gewitter oder wenn es für längere Zeit nicht benutzt wird.

14) Überlassen Sie alle Reparaturarbeiten qualifiziertem Fachpersonal. Reparaturen sind erforderlich, wenn das Gerät beschädigt wurde, wenn beispielsweise das Netzkabel oder der Netzstecker beschädigt wurden, wenn Flüssigkeit über das Gerät geschüttet wurde oder Gegenstände in das Geräteinnere gefallen sind, wenn das Gerät Regen oder Feuchtigkeit ausgesetzt war, nicht mehr ordnungsgemäß funktioniert oder wenn es auf den Boden gefallen ist.

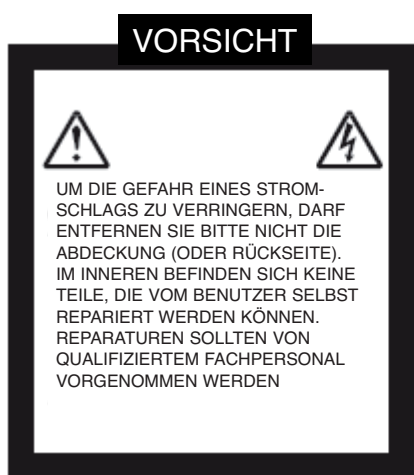

SA 1965



SA 1966

Das Symbol bestehend aus einem Blitz mit Pfeil innerhalb eines gleichschenkligen Dreiecks soll den Benutzer darauf hinweisen, dass nicht isolierte "gefährliche elektrische Spannung" innerhalb des Gerätegehäuses besteht, die ausreichend stark ist, um als Risiko eines elektrischen Schocks für Menschen zu gelten. Diese Markierung befindet sich an der Unterseite des Produktes.

Das Ausrufezeichen innerhalb eines gleichschenkligen Dreiecks soll den Benutzer auf das Vorhandensein von wichtigen Anweisungen zur Bedienung und Wartung (Reparatur) in der begleitenden Dokumentation hinweisen.

ACHTUNG:
UM DIE GEFAHR VON BRAND ODER STROMSCHLAG ZU VERMEIDEN, DARF DIESES PRODUKT NICHT DEM REGEN ODER FEUCHTIGKEIT AUSGESETZT WERDEN.

ACHTUNG: Bei der Handhabung des Gerätekabels oder der Kabel der mit dem Produkt verkauften Zubehörteile kommen Sie mit Blei in Kontakt. Dieses chemische Element kann nach Kenntnisstand des Staates Kalifornien Geburtsfehler oder andere Erbschäden hervorrufen. Nach der Berührung sollten die Hände gewaschen werden.

HINWEIS:

Dieses Gerät erfüllt die Auflagen in Abschnitt 15 der FCC-Verordnung und die RSS-210 von Industry Canada. Es darf unter den folgenden beiden Voraussetzungen betrieben werden:

- (1) dieses Gerät darf keine schädlichen Interferenzen verursachen, und
- (2) das Gerät muss alle empfangenen Interferenzen akzeptieren, einschließlich solcher Interferenzen, die zu einem unerwünschten Betrieb führen.

Veränderungen oder Modifizierungen an diesem Gerät, die nicht ausdrücklich von (Herstellernamen) genehmigt sind, können die FCC-Genehmigung zum Betrieb dieses Gerät außer Kraft setzen. Dieses Gerät wurde getestet und entspricht einem Digitalgerät der Grenzwertklasse B gemäß Teil 15 der FCC-Vorschriften. Diese Grenzwerte wurden festgelegt, um wirksamen Schutz gegen schädliche Störungen von Hausinstallationen zu gewährleisten. Dieses Gerät erzeugt und nutzt Hochfrequenzenergie und strahlt diese unter Umständen ab. Bei unsachgemäßer Installation und Verwendung können Störungen des Funkverkehrs auftreten. Ferner können solche Störungen auch unter ganz bestimmten Installationsbedingungen nicht ausgeschlossen werden. Sollte dieses Gerät Störungen beim Radio- oder Fernsehempfang verursachen - was sich durch Aus- und Einschalten des Geräts feststellen lässt -, so können Sie versuchen, diese Störungen durch eine oder mehrere der folgenden Maßnahmen zu beheben: o Drehen oder versetzen Sie die Empfangsantenne. o Vergrößern Sie den Abstand zwischen dem Gerät und dem Radio-/TV-Empfänger. o Schließen Sie das Gerät an einen anderen Stromkreis als den des Radio-/TV-Empfängers an. o Lassen Sie sich von Ihrem Händler oder einem erfahrenen Radio- und Fernsehtechniker beraten.

Information über Belastung durch Hochfrequenzstrahlung:

Die Ausstrahlungsmenge des Geräts liegt weit unter den vom FCC festgelegten Grenzwerten für Hochfrequenzwellen. Dennoch sollte das Gerät so verwendet werden, dass der potenzielle Kontakt für den Menschen bei normalem Betrieb auf ein Mindestmaß beschränkt wird.

Sicherheitsvorkehrungen für die Nutzung

Über die beim diesem Produkt verwendeten Funkwellen

Bei diesem Produkt werden Funkwellen im Frequenzbereich von 2,4 GHz verwendet. Eine Funklizenz ist für die Nutzung dieses Produktes nicht erforderlich. Bitte beachten Sie jedoch folgende Vorsichtsmaßnahmen.

Benutzen Sie das Gerät nicht in der Nähe von:

- Mikrowellenherden, industriellem, wissenschaftlichem oder medizinischem Geräte wie beispielsweise Herzschrittmachern
- Fabrikinternen Funkstationen für mobile Kontrollsysteme (Funkstationen, für die eine Lizenz benötigt wird), die an Fertigungsbändern von Fabriken verwendet werden.
- Bestimmten Kleinfunkstationen (Funkstationen, für die keine Lizenz benötigt wird)
- Kabellose W-LAN Geräte mit IEEE802.11g/b

Wenn dieses Gerät in der Nähe einer der oben genannten Anlagen verwendet wird, können Störungen durch Elektrowellen entstehen.

Über kabellose Geräte, die im Frequenzbereich 2,4 GHz betrieben werden

Dieser Frequenzbereich ist der gleiche, der für industrielle, wissenschaftliche und medizinische Geräte wie Mikrowellenöfen, mobile Kontrollsysteme (Radiosender, für die eine Lizenz benötigt wird) an Fertigungsbändern in Fabriken und bei bestimmten Kleinfunkstationen (Funkstationen, für die keine Lizenz benötigt wird) verwendet wird.

- Vergewissern Sie sich vor Verwendung dieses Geräts, dass sich keine Funkstationen für mobile Kontrollsysteme oder bestimmte Kleinfunkstationen in der Nähe befinden.
- Sollte dieses Produkt Funkwellen aussenden, die Störungen bei den fabrikinternen Funkstationen für mobile Kontrollsysteme hervorrufen, stellen Sie den Gerätebetrieb und die Erzeugung von Funkwellen sofort ein. Für Auskünfte zu Gegenmaßnahmen usw. (beispielsweise Errichtung von Trennwänden) wenden Sie sich bitte an unsere Vertriebsabteilungen, deren Angaben am Ende dieses Handbuchs zu finden sind.
- Sollte dieses Gerät Funkwellen aussenden, die Störungen bei bestimmten Kleinfunkstationen hervorrufen, die für mobile Kontrollsysteme verwendet werden oder ähnliche Probleme verursachen, wenden Sie sich an eine unserer Vertriebsabteilungen, deren Angaben am Ende dieses Handbuchs zu finden sind.

Über Lithium-Ionen-Batterien

Bei der im Tablett verwendeten Lithium-Ionen-Batterie handelt es sich um eine aufladbare Li-Ionen-Batterie. Da diese Lithium-Ionen-Batterie anfällig für Temperaturschwankungen und Feuchtigkeit ist, sollte sie bei 15 bis 25°C trocken gelagert werden. Während und nach dem Aufladen und während des Betriebs erwärmt sich die Lithium-Ionen-Batterie. Entfernen Sie die Lithium-Ionen-Batterie aus dem Tablett, wenn Sie dieses für eine längere Zeit nicht benutzen. Wenn Sie die Lithium-Ionen-Batterie verwenden, überprüfen Sie, dass das Äußere und die Enden der Batterie keinerlei Verformungen aufweisen. Verformte Lithium-Ionen-Batterien können sehr gefährlich sein und dürfen unter keinen Umständen verwendet werden.

Die Lebensdauer der Lithium-Ionen-Batterie verkürzt sich, wenn sie häufig nur nachgeladen wird. Bei nicht mehr benötigten Lithium-Ionen-Batterien sollten Sie die metallischen Teile mit Isolierband wie Scotch Tape abdecken und die Batterien entsprechend den bei Ihnen geltenden Bestimmungen recyceln, oder sie zu einer unserer Vertriebsabteilungen bringen, deren Angaben am Ende dieses Handbuchs zu finden sind.

Auswechseln der Lithium-Ionen-Batterie

Wenn das Gerät nur für eine extrem kurze Zeitspanne betrieben werden kann oder sich nicht einschaltet, dann ist die Lebensdauer der Lithium-Ionen-Batterie erschöpft.

Eine neue Lithium-Ionen-Batterie können Sie bei einer unserer Vertriebsabteilungen erwerben, deren Angaben am Ende dieses Handbuchs zu finden sind.

Bitte beachten Sie, dass die Lithium-Ionen-Batterie als Verbrauchsartikel gilt und daher berechnet wird, selbst wenn unsere Garantiefrist noch läuft.

Über die Betriebsumgebung und Lagerung

- Dieses Modell ist nur für die Nutzung in Innenbereichen bestimmt. Es kann nicht im Freien betrieben werden.
- Platzieren Sie das Produkt weder an einem feuchten oder staubigen Ort noch dort, wo es der Meeresbrise ausgesetzt ist, noch in einem Bereich mit hoher Schwingung.
Die Voraussetzungen der Betriebsumgebung sind wie folgt:
Temperatur: 0 bis 40°C
Feuchtigkeit: 30 bis 90% (keine Kondenswasser)
- Nicht an Orten mit direkter Sonneneinstrahlung oder in Nähe von Heizgeräten aufbewahren.
Dies könnte zu Farbveränderungen, Verformungen oder Fehlfunktionen führen. .

Wartung

Entfernen Sie das Verbindungskabel und die Lithium-Ionen-Batterie und lagern Sie das Produkt an einem trockenen Ort.

- Entfernen Sie Schmutz mit einem weichen, trockenen Tuch vom Produkt.
- Zur Entfernung von hartnäckigen Verschmutzungen tauchen Sie ein weiches Tuch in Seifenwasser ein und wringen es gut aus, bevor Sie den Schmutz wegwischen. Verwenden Sie keine flüchtigen Lösungsmittel wie Verdünner oder Benzin.

Inhaltsverzeichnis

Vorsichtsmaßnahmen bei der Verwendung	4
Über die von diesem Produkt genutzten Funkwellen	4
Über kabellose Geräte, die im Frequenzbereich 2,4 GHz betrieben werden	4
Über Lithium-Ionen-Batterien	4
Auswechseln der Lithium-Ionen-Batterie	5
Über die Betriebsumgebung und Lagerung	5
Wartung	5
Vor dem Gebrauch	8
Hauptfunktionen	8
Systemvoraussetzungen	9
Lieferumfang	10
Vorbereitungen	11
Installation und Deinstallation der Software	11
Verbindungen	12
Teilebezeichnungen	13
Aufladen des Tabletts	14
Vorbereitung des Tabletts	15
Über die LEDs	17
Arbeiten mit dem Stift	18
Bedienung des Tabletts	21
Aufbewahrung des kabellosen Adapters und des Stiftes	23
Arbeiten mit Image Mate Accent	24
Erste Schritte mit Image Mate Accent	24
Bildschirm konfigurieren	24
Modusbeschreibungen	25
Zeichnen	26
Löschen	26
Modus Dokumentenkamera	27
Wiedergabe des Dokumentenkamerabildes	27
Bedienen der Dokumentenkamera	28
Arbeiten mit Schablone	28
Arbeiten mit Highlight	29
Arbeiten mit Bildlauf	29
Arbeiten mit Bildervergleich	30
Computerbild als Hintergrund einrichten	30
Inhalt einer Lektion als Video speichern	31

Whiteboard-Modus	34
Einrichten des Whiteboard	34
Hintergrund ändern	34
Computerbild als Hintergrund einrichten	34
Inhalt einer Lektion als Video speichern	34
Inhalt einer Lektion als Bild speichern	34
Modus Lehrmaterial	37
Bilder und Videos ansehen	37
Handhabung eines Video	40
Computerbild als Hintergrund einrichten	40
Inhalt einer Lektion als Video speichern	40
Inhalt einer Lektion als Bild speichern	40
Arbeiten mit Schablone	40
Arbeiten mit Highlight	40
Arbeiten mit Bildlauf	40
Arbeiten mit Bildervergleich	40
Modus Erstellen von Lehrmaterial	43
Erstellen von neuem Lehrmaterial	43
Öffnen von Lehrmaterial	43
Speichern von Lehrmaterial	45
Handhabung der Dokumentenkamera	45
Erstellen eines Videos mit Dokumentenkamera	45
Hintergrund ändern	48
Bilder einfügen	49
Arbeiten mit Stempeln	50
Eingabe von Text	51
Linie oder Bild auswählen	51
Computerbild als Hintergrund einrichten	51
Inhalt einer Bildschirmanzeige speichern	51
Einstellung für Stift ändern	52
Linie oder Bild ändern	53
Modus einstellen	56
Tastenleiste	58
Problembhebung	60
Produktspezifikationen	63
Über Markenzeichen	63

Vor dem Gebrauch



Bitte beachten Sie, dass die in diesem Handbuch verwendeten Bildschirme und Zeichnungen vom tatsächlichen Aussehen abweichen können.

Wir bedanken uns für den Kauf dieses Produkts.

Bitte lesen Sie dieses Handbuch sorgfältig, um das Produkt dem Zweck entsprechend verwenden zu können. Bitte beachten Sie auch alle zusätzlichen Informationen, die mit diesem Produkt geliefert werden.

Hauptfunktionen

Dieses Produkt ist ein Tool für den Unterricht, um das Lernen mit der ELMO Dokumentenkamera noch interessanter und verständlicher zu gestalten.

Das Produkt verfügt über mehrere unentbehrliche Eigenschaften, um noch effektiver unterrichten zu können.

- Zeichnen auf dem Bild der Dokumentenkamera

Jetzt können Sie direkt auf das Bild der Dokumentenkamera zeichnen und so die wichtigen Punkte direkt übermitteln, die man durch alleiniges Zeigen nicht vollständig erklären kann.

- Großer, zuschauerfreundlicher Bildschirm

Ausgestattet mit einer innovativen Anwender-Schnittstelle, die aus ELMO's gründlichem Fachwissen über Unterricht mit Dokumentenkameras entstanden ist. Die Icons sind groß und leicht zu merken. Sie sind von jeder Stelle im Klassenzimmer einfach zu handhaben. So erhalten Sie kraftvolle Unterstützung für Ihren Unterricht.

- Der kabelloser Betrieb bietet ganz neue Möglichkeiten

Dank der kabellosen USB-Kommunikation können Sie sich jetzt bis zu 15 Meter vom Computer entfernen.

- Mehrere Aufnahmemöglichkeiten stehen sofort zur Verfügung

Mit "Lektion aufnehmen" können Sie ganz einfach sowohl den auf der Dokumentenkamera geschriebenen Text wie auch den Ton aufnehmen. Aufgenommene Bilder können einfach durch einen Tastendruck abgespielt werden. Sowohl die Beispiele, die Sie Ihren Schülern zeigen wollen, wie auch beliebige geschriebene Texte werden zusammen aufgenommen, um sie den Schülern noch einmal zu zeigen und ihnen so eine gute Lernhilfe zu bieten.

Es stehen weitere Aufnahmemöglichkeiten zur Verfügung, die verschiedene Ziele abdecken. Mit "periodischer Aufnahme" ist die Überwachung von Veränderungen über einen längeren Zeitraum möglich, während bei "Rahmenaufnahme" nur die von Ihnen gewünschten Szenen aufgenommen werden können.

- Mühelose Erstellung der erforderlichen Lehrmaterialien

Mit der Dokumentenkamera können Sie Lehrmaterialien für Ihren Unterricht erstellen. Es ist ganz einfach, die erstellten Lehrmaterialien für die Verwendung in der Klasse wiederzufinden. Dieses Produkt wurde speziell für den Einsatz im laufenden Unterricht geschaffen. Damit sind Sie in der Lage, eine breite Palette an Lehrstoff zu vermitteln, ohne den Unterrichtsfluss zu unterbrechen.

Systemanforderungen

Computermodell	IBM PC/AT kompatibel
Betriebssystem (OS)	Microsoft Windows XP Home Edition / Professional SP2 (32bit) Microsoft Windows Vista Home Basic / Home Premium / Business / Enterprise / Ultimate SP1 (32bit) Microsoft Windows 7 Starter / Home Premium / Professional / Ultimate (32bit)
CPU	Intel Core 2 Duo vergleichbar oder höher
Speicher	Mindestens 2 GB
Festplatte	Mindestens 1 GB
Grafikkarte	Passend zu Microsoft DirectX 9.0c
Bildschirmauflösung	1024×768 Pixel oder höher Mindestens 32 bit
USB	USB 2.0 HI-SPEED
Kompatible Dokumentenkameras	<ul style="list-style-type: none">· L-1ex / TT-02RX· L-1n / TT-02s· P10S· P10· P30S· CO-10 (i-Pochette)



Vorsicht

- Wenn keine Soundvorrichtung verwendet werden kann, sind möglicherweise einige der Funktionen nicht verfügbar..
- Der Betrieb kann nicht für alle Computerumgebungen garantiert werden.

Lieferumfang

Das Produktpaket enthält die folgend aufgeführten Artikel. Wenden Sie sich an Ihren Händler, falls irgendeiner der folgenden Artikel nicht in dem von Ihnen gekauften Paket enthalten ist.



Tablett



Stift

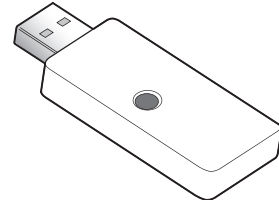

kabelloser
Adapter



Pinzette zum
Auswechseln
der Ersatzmine



Ersatzmine x 3



Trockenbatterie
AAA (für Stift)

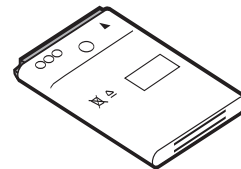

Lithium-Ionen-
Batterie für Tablett

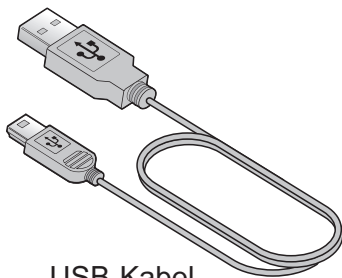

USB-Kabel
zum Aufladen



CD-ROM mit
Programmsoftware
(Image Mate Accent)

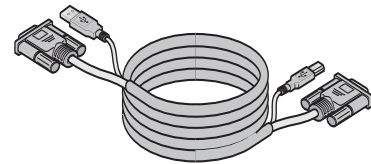

gemischtadriges RGB / USB-Kabel
(für Anschluss der Dokumenten-
kamera an Computer)

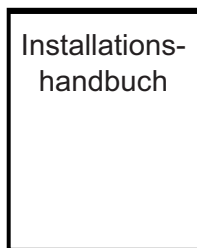

Installations-
handbuch

Vorbereitungen

Software Installation und Deinstallation

■ Installation

Um mit dem Produkt arbeiten zu können, müssen Sie die Software Image Mate Accent auf dem von Ihnen verwendeten Computer installieren. Gehen Sie bei der Installation der Software folgendermaßen vor:

1. Legen Sie die mitgelieferte CD in das CD-Laufwerk des Computers ein.
2. Wählen Sie "Image Mate Accent installieren" aus dem Menü.



Vorsicht

Je nach Ihrer Computerumgebung ist es möglich, dass das Menü nicht automatisch angezeigt wird. Führen Sie "Win→ startup.exe" vom CD-Laufwerk aus.

3. Folgen Sie den Installationsanweisungen auf dem Bildschirm.



Vorsicht

Je nach Ihrer Computerumgebung kann ein Warnhinweis über Kompatibilität mit der Hardware oder mit digitalen Signaturen erscheinen. Es wird keine Probleme geben, daher fahren Sie mit der Installation fort.

- 4 Wenn die Installation abgeschlossen ist, wird der Icon von "Image Mate Accent" auf dem Desktop angezeigt.



Vorsicht

Je nach Ihrer PC-Umgebung können Sie aufgefordert werden, einen Neustart des Computers durchzuführen. Folgen Sie den Anweisungen zum Neustart des Computers.

■ Deinstallation

Wenn Sie Image Mate Accent von Ihrem Computer entfernen möchten, können Sie dies mit Hilfe der Deinstallationsfunktion Ihres Betriebssystems tun.



Vorsicht

Andere Software wird hiervon nicht beeinflusst, obgleich ein Teil der Daten für eine Neuinstallation in der Deinstallation zurückbleibt.

Anschlüsse

Dieser Abschnitt zeigt an einem Beispiel, wie das Produkt für eine effektive Nutzung angeschlossen werden kann.

■ Bitte halten Sie bereit:

Dieses Produkt und die mit dem Produkt gelieferten Artikel	Separat erhältliche Artikel
<ul style="list-style-type: none"> • Tablett • Kabelloser Adapter • Gemischtadriges RGB / USB-Kabele 	<ul style="list-style-type: none"> • Dokumentenkamera (L-1n / TT-02s, L-1ex / TT-02RX, P10S, P30S, P10, CO-10 (i-Pochette)) • Computer • Projektor • RGB-Kabel

(1) Ordnen Sie die Teile an und verbinden Sie die Kabel wie in der Darstellung beschrieben.

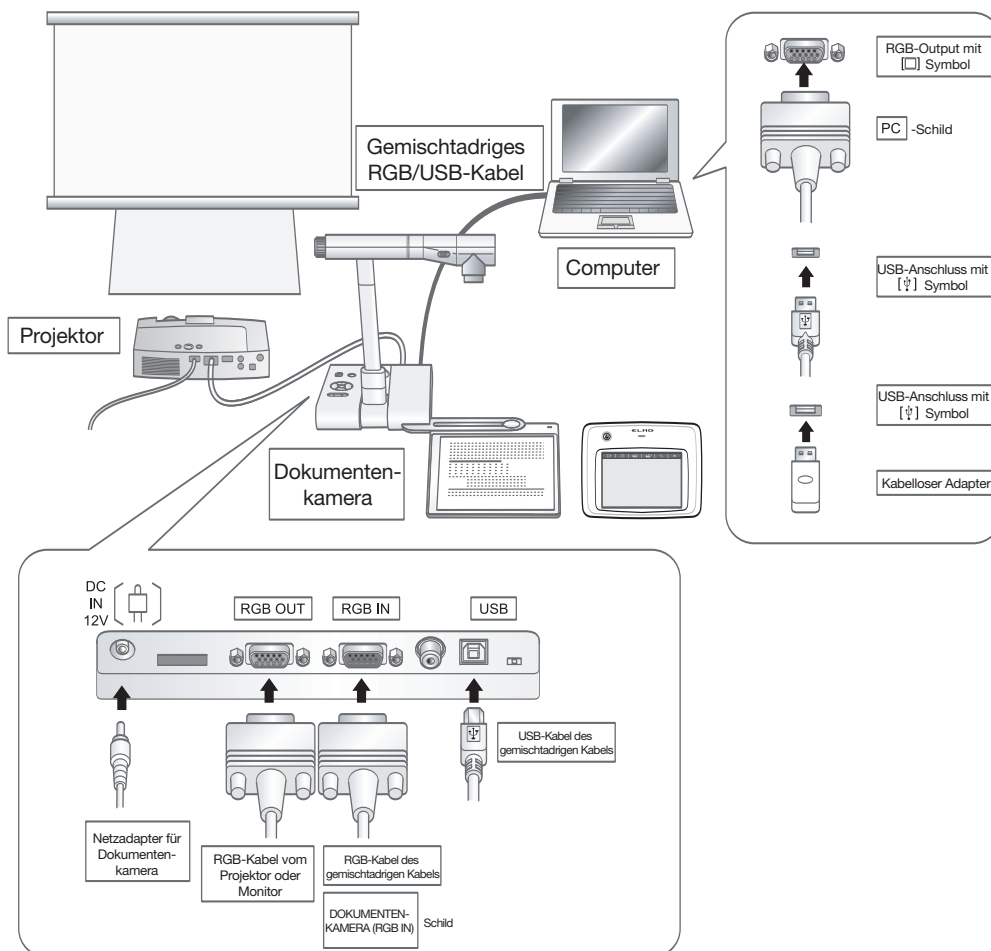

Für weitere Einzelheiten über die Installation und die Bedienung jedes Geräts verweisen wir auf das entsprechende Benutzerhandbuch.

Teilebezeichnungen

Tablett

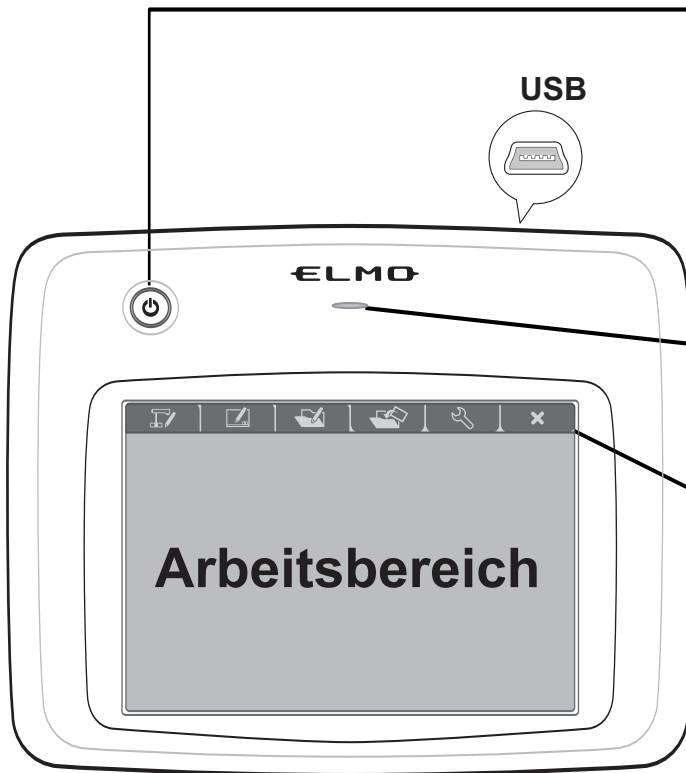

Einschaltknopf

Schaltet das Tablett EIN oder AUS. Halten Sie den Knopf mindestens 3 Sekunden lang gedrückt, um das Tablett AUS zu schalten. Wenn das Gerät EIN geschaltet ist, leuchtet die Taste blau. Wenn die Batterieladung schwach ist, blinkt sie.

USB



Status-LED

Zeigt den Zustand der kabellosen und der Batterieladung an.

Funktionstasten

Funktionstasten Ermöglichen schnelle Handhabung von Image Mate Accent. Siehe <Funktionstasten> für weitere Details.

Basis des Tablett

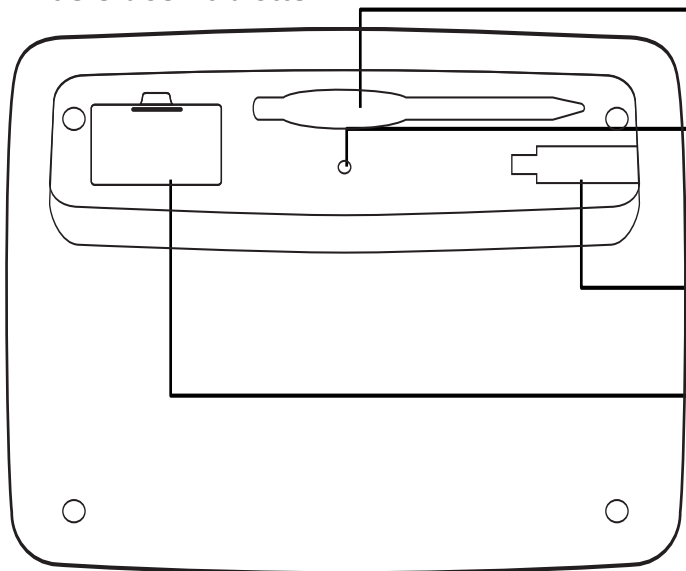

Stifthalterung

Hält den Stift

Taste kabellose Einstellung

Einstellung: Wird für Kommunikationseinstellungen mit kabellosem Adapter verwendet

Aufbewahrungseinschub für kabellosen Adapter

Kabellosen Adapter einschieben.

Batteriefach

Nur Lithium-Ionen-Batterie einsetzen, die für dieses Produkt hergestellt wurde



Vorsicht

Nur öffnen, wenn unbedingt erforderlich.

Stift

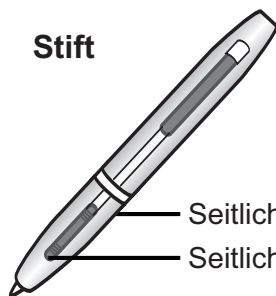

Seitliche Taste 2

Seitliche Taste 1

Kabelloser Adapter

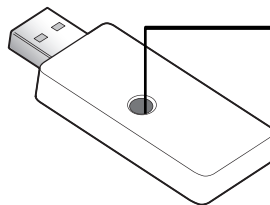

Taste kabellose Einstellung (LED)

Wird für Kommunikationseinstellungen mit Tablett verwendet

Aufladen des Tablett

(1) Einsetzen der Lithium-Ionen-Batterie im Tablett.

Setzen Sie die mitgelieferte Lithium-Ionen-Batterie in das Batteriefach an der Basis des Tablett ein.

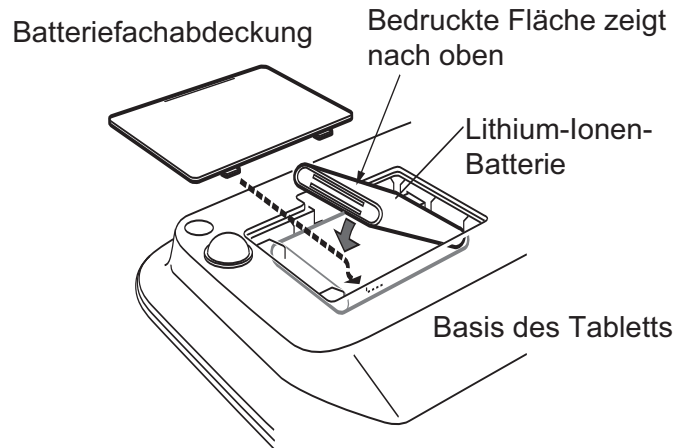

Beachten Sie die Richtung beim Einsetzen der Lithium-Ionen-Batterie. Batteriefach nur öffnen, wenn erforderlich..

(2) Verbinden Sie den Computer und das Tablett durch ein USB-Ladekabel.

Zu Beginn des Ladevorgangs:
Die "Status-LED" in der Mitte des Tablett leuchtet auf.

Wenn der Ladevorgang abgeschlossen ist:
Die "Status-LED" erlischt.

Ladedauer: Ca. 4 Stunden

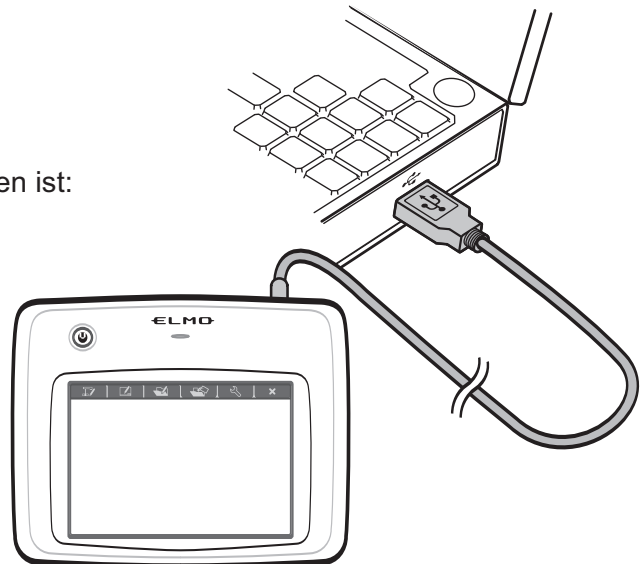

Trennen Sie das USB-Ladekabel vom Computer, sobald der Ladevorgang abgeschlossen ist.

Vorbereiten des Tablett

- (1) Schließen Sie den kabellosen Adapter an den USB-Port des Computers an.

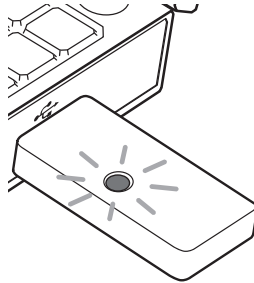

- (2) Schalten Sie das Tablett ein.

(1) Wenn Sie den Einschaltknopf drücken, leuchtet die Stromzufuhr-LED auf.

* Wenn die Stromzufuhr-LED blinkt oder nicht aufleuchtet, ist die Lithium-Ionen-Batterie nicht ausreichend aufgeladen. Laden Sie die Lithium-Ionen-Batterie auf.

(2) Falls die Anzeige "Status-LED" auf dem Tablett wiederholt blinkt und keine Kommunikation möglich ist, lesen Sie nach unter **<Wenn keine Kommunikation mit Tablett zustande kommt>**.

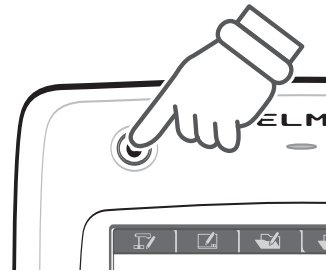

Vorsicht

Wenn das Produkt wie unten beschrieben verwendet wird, kann sich der Kommunikationsbereich zwischen dem Tablett und dem kabellosen Adapter verringern oder die Kommunikation kann instabil werden.

- Zwischen dem Tablett und dem kabellosen Adapter besteht ein Hindernis
- Das Produkt wird genutzt, während es auf einem Computer liegt
- Ein kabelloses Gerät oder elektronisches Gerät in der Nähe ist in Betrieb
- Das Tablett wird während des Gebrauchs bewegt. Ferner kann die Kommunikation auch aufgrund der typischen Merkmale der kabellosen Kommunikation an manchen positionsbedingten Stellen zwischen dem Tablett und dem kabellosen Adapter instabil werden.

■ Wenn keine Kommunikation mit dem Tablett zustande kommt (Status-LED blinkt)

Nehmen Sie die Einstellungen für kabellosen Betrieb mit Hilfe der Knöpfe "kabellose Einstellung" an der Basis des Tablets und am kabellosen Adapters vor.

Schalten Sie das Tablett EIN und drücken Sie auf den Knopf "kabellose Einstellung" auf der Rückseite.



Die "Status-LED" blinkt schnell.



Drücken Sie den Knopf "kabellose Einstellung" am kabellosen Adapter.



Die "Status-LED" am Tablett erlischt für einige Sekunden. Wenn die "Status-LED" erlischt, können Tablett und kabelloser Adapter kommunizieren und das Tablett ist einsatzbereit

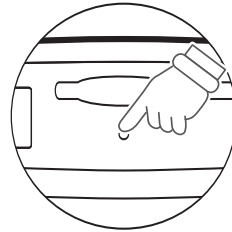

Rückseite des Tablets

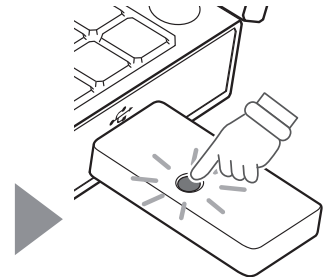

Kabelloser Adapter



Vorsicht

Nehmen Sie die Einstellungen für kabellosen Betrieb innerhalb von 30 Sekunden nach Drücken des Knopfes "kabellose Einstellungen" an der Rückseite des Tablets vor.

Über die LEDs

Der LED-Einschaltknopf und die Status-LED am Tablett sowie der LED-Knopf für kabellose Einstellung am kabellosen Adapter zeigen den Zustand der Geräte an.

■ Stromzufuhr-LED

LED-Status	Betrieb
AUS	Stromzufuhr ist AUS. Drücken Sie auf den Einschaltknopf, um das Gerät EIN zu schalten.
Aufleuchten	Stromzufuhr ist AN. Drücken Sie 3 Sekunden lang auf den Einschaltknopf, um das Gerät AUS zu schalten.
Blinken	Die Lithium-Ionen-Batterie ist nicht ausreichend aufgeladen. Laden Sie die Batterie auf.

■ Status-LED

LED-Status	Betrieb
AUS	Wenn die Stromzufuhr AN ist, erfolgt die Kommunikation mit dem kabellosen Adapter ordnungsgemäß.
Schnelles Blinken (Geht alle 0,5 Sekunden AN und AUS)	Die Taste "kabellose Einstellung" ist gedrückt.
Blinken (Geht alle 1 Sekunden AN und AUS)	Kann nicht mit dem kabellosen Adapter kommunizieren. Lesen Sie <Wenn keine Kommunikation mit dem Tablett zustande kommt> .
Aufleuchten	Wird aufgeladen.

■ LED-Knopf kabellose Einstellung

LED-Status	Betrieb
AUS	Die Stromzufuhr des Computers ist nicht AN, oder wenn die Stromzufuhr AN ist, funktioniert die Kommunikation mit dem Tablett ordnungsgemäß.
Schnelles Blinken	Die Taste "kabellose Einstellung" für den kabellosen Adapter ist gedrückt.
Blinken	Kann nicht mit dem Tablett kommunizieren. Lesen Sie <Wenn keine Kommunikation mit dem Tablett zustande kommt> .

Arbeiten mit dem Stift

■ Einsetzen der Trockenbatterie

Setzen Sie vor Gebrauch die Trockenbatterie in den Stift ein.

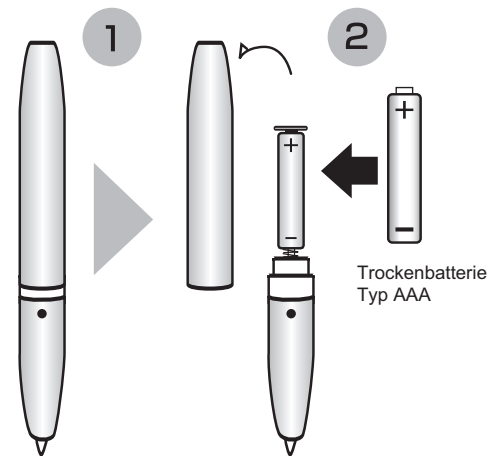

Vorsicht

- Beachten Sie die Ausrichtung der (+ / -) Pole der Trockenbatterie.
- Entfernen Sie die Lithium-Ionen-Batterie aus dem Tablett, wenn Sie den Stift für längere Zeit nicht benutzen.
- Versuchen Sie nicht, die Trockenbatterie aufzuladen oder kurz zu schließen.
- Verwenden Sie eine Alkali-Trockenbatterie Typ AAA. Verwenden Sie keine aufladbare Batterie (wie z.B. Ni-cd).
- Die mitgelieferte Trockenbatterie ist für die anfängliche Funktionsprüfung gedacht. Ihre Lebensdauer kann nicht garantiert werden.

Wie häufig muss die Batterie ausgewechselt werden?

Wenn die Trockenbatterie sich entleert, kann die Funktionstüchtigkeit beeinträchtigt werden.



Vorsicht

- Seien Sie vorsichtig, denn die Trockenbatterie kann herauspringen, wenn man die Stiftkappe entfernt.
- Die Trockenbatterie sollte mindestens einmal im Jahr ausgewechselt werden.

■ Auswechseln der Stiftspitze

Wenn die Stiftspitze rund wird, ersetzen Sie sie durch die mitgelieferte "Ersatzmine".

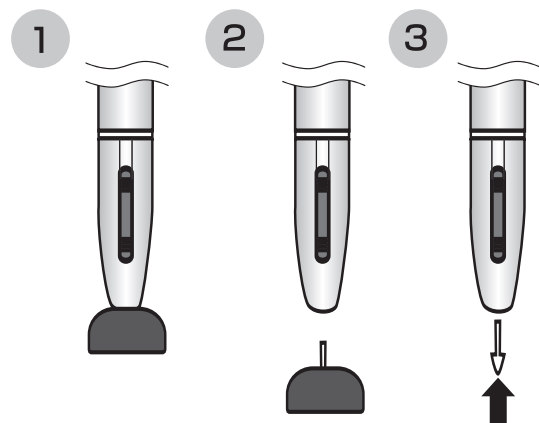

Vorsicht

- Wenn Sie die Stiftspitze auswechseln, achten Sie darauf, dass Sie die mitgelieferte "Ersatzmine" verwenden.
- Achten Sie darauf, dass Kinder keine Kleinteile in den Mund stecken können.

■ Einstellung der seitlichen Tasten und Stift

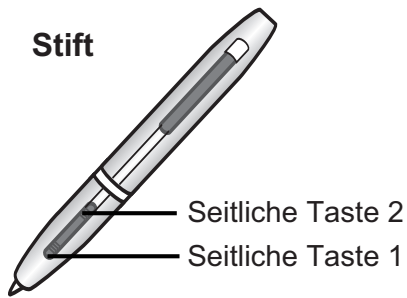



Der Stift ist mit "seitlichen Tasten" ausgestattet, die Unterstützung beim Betrieb mit Stift bieten.

- (1) Platzieren Sie den Cursor auf den Icon "Tabletttreiber", der auf der Taskleiste angezeigt wird, drücken Sie die seitliche Taste 2 (für anfängliche Einstellung) oder machen Sie einen Rechtsklick, dann wählen Sie im auftauchenden Menü "Einstellung".

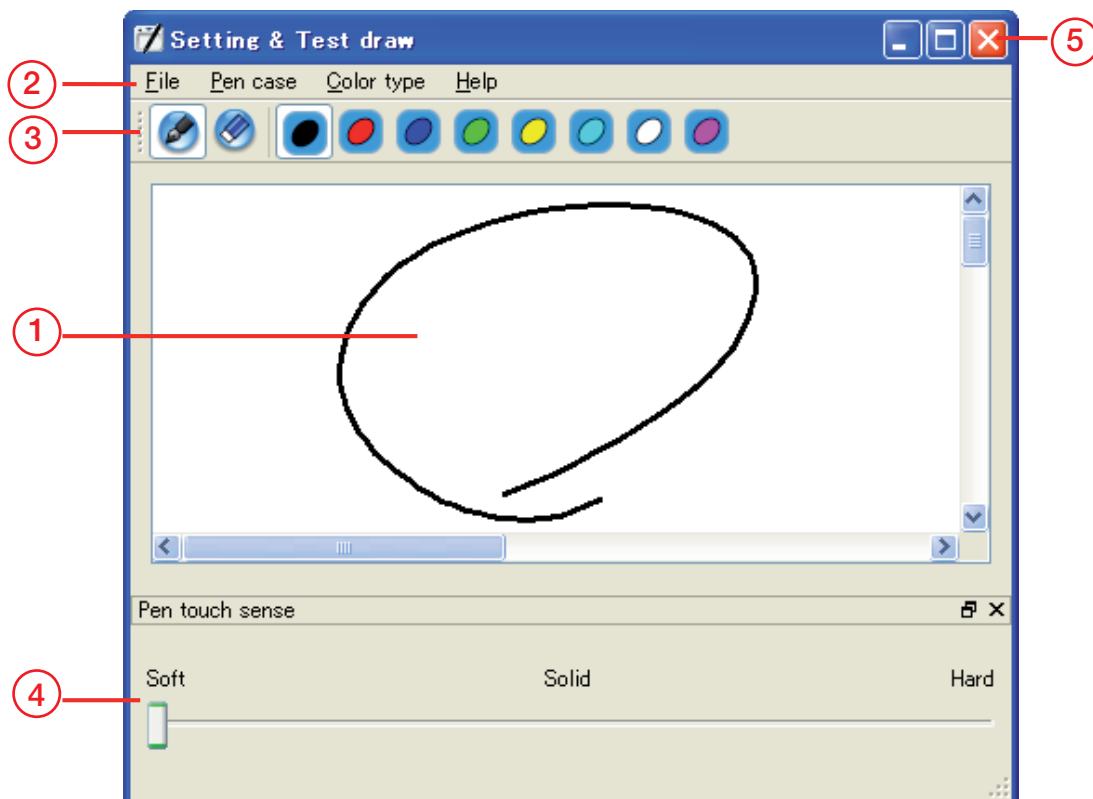

- (2) Der Einstellungs- und Testbildschirm der Zeichenfunktion des Tabletttreibers wird angezeigt.



①	Zeichenfläche	Dies ist eine Testfläche zum Zeichnen, um die Stiftdruckempfindlichkeit einzustellen.
②	Menü	Zeichenfunktion einstellen und Programm bedienen.
③	Zeichenfunktion einstellen	Löschen Sie alle auf dem Bildschirm gezeichneten Linien durch Drücken auf die Radierer-Taste. Einstellen der Stifffarbe mit Hilfe der Farbtasten.
④	Stiftdruckempfindlichkeit	<p>Stellt die Werte ein, durch die festgelegt wird, wann der Stift das Tablett berührt. Je höher der Wert, desto stärker müssen Sie drücken, um eine Linie zu zeichnen. Wenn die Bewegungen des Cursors zu ungewollten Zeichnungen und Markierungen führen, erhöhen Sie den Wert. Nach einer Änderung der Stiftdruckempfindlichkeit warten Sie bitte etwa eine Sekunde und halten dabei den Stift vom Tablett weg.</p> <div style="border: 1px solid black; padding: 5px; display: flex; align-items: center;">  <p>Wenn der Stift Tastsinn geändert wird, bitte warten Sie etwa eine Sekunde lang mit dem Stift vom Tablett</p> </div> <p>Vorsicht</p>
⑤	Taste Schließen	Schließen Einstellung & Zeichentestbildschirm.



- Erst wenn das Tablett angeschlossen ist, wird die Stiftdruckempfindlichkeit angezeigt.

Bedienen des Tablettts



- Wenn ein Stift sehr stark zum Tablett hin geneigt eingesetzt wird, kann die korrekte Erkennung gestört sein. Es wird empfohlen, den Stift möglichst senkrecht zu halten.
- Wird der Stift für längere Zeit nicht benutzt, dann schaltet er auf Energiesparmodus um. Um den Stift zu reaktivieren und zu verwenden, tippen Sie einmal mit der Stiftpitze auf die Fläche.

■ Bewegen des Cursors

Die Arbeitsfläche des Tablettts und der Computerbildschirm sind miteinander synchronisiert.

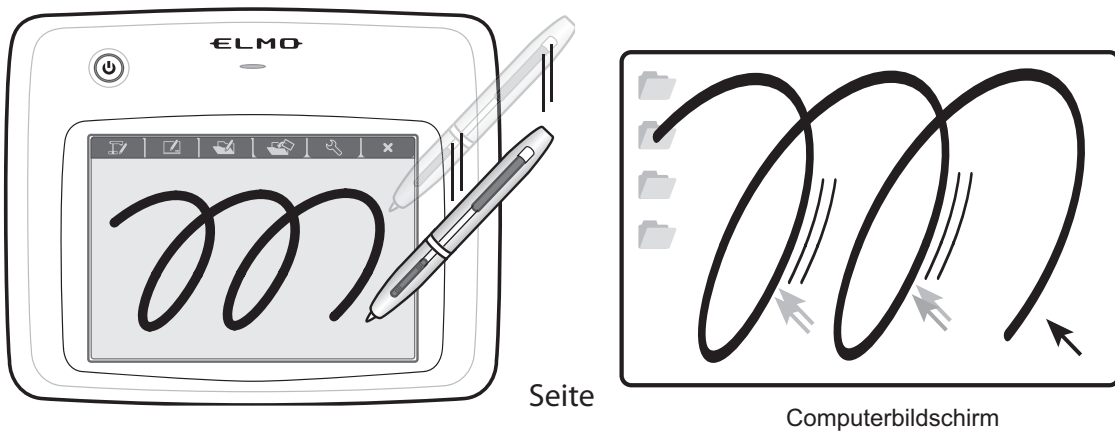

Wenn Sie den Stift auf der Arbeitsfläche des Tablettts bewegen, dann bewegt sich der Cursor auf Ihrem Computerbildschirm und der Betriebsstatus ist aktiv.



Der Stift kann nicht verwendet werden, wenn er außerhalb der Arbeitsfläche des Tablettts bewegt wird.



■ **Klicken (dicke Linien)**

Tippen Sie mit dem Stift einmal innerhalb der Arbeitsfläche.



■ **Doppelklicken**

Tippen Sie mit dem Stift zwei Mal innerhalb der Arbeitsfläche.

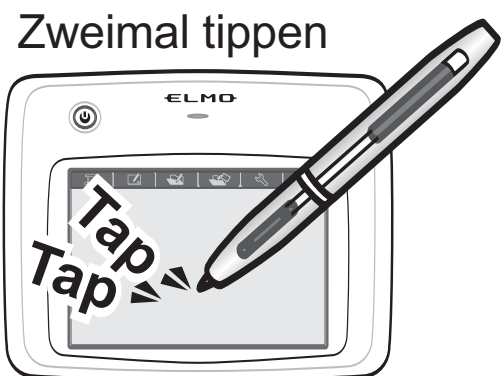

■ **Ziehen**

Bewegen Sie den Stift und drücken die Spitze gleichzeitig innerhalb der Arbeitsfläche gegen das Tablett.







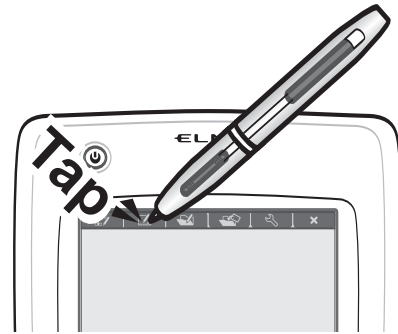

■ Funktionstasten

Aktivieren Sie eine Image Mate Accent Funktion durch Tippen auf die gewünschte Funktionstaste.



Folgende Funktionstasten stehen zur Verfügung.



	Gehen Sie zum Modus Dokumentenkamera.
	Gehen Sie zum Modus Weißwandtafel.
	Gehen Sie zum Modus Lehrmaterial.
	Gehen Sie zum Modus Erstellen von Lehrmaterial.
	Gehen Sie zum Bildschirm Konfigurationsmodus.
	Image Mate Accent beenden.

Für weitere Details über die einzelnen Funktionen lesen Sie bitte [<Modusbeschreibungen>](#).

Aufbewahren des kabellosen Adapters und des Stiftes

Sie können den Stift und den kabellosen Adapter im Tablett aufbewahren. Bewahren Sie den kabellosen Adapter beim Knopf "kabellose Einstellungen" seitlich am Tablett auf. Die Schutzverriegelung schließt automatisch.

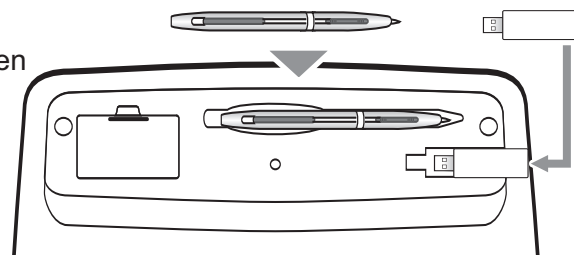

Basis des Tablett



Wenn Sie den kabellosen Adapter aufbewahren, achten Sie darauf, dass er sicher im Tablett verstaut wird und sorgen Sie dafür, dass er beim Herumtragen nicht herunter fällt.

Arbeiten mit Image Mate Accent

Starten von Image Mate Accent

Um Image Mate Accent zu starten, wählen Sie  auf dem Computer.



- Wenn Sie  nicht finden können, wählen und starten Sie dann Image Mate Accent vom Windows Startmenü, dann ELMO→Image Mate Accent.

- Ändern Sie während des Betriebs von Image Mate Accent nicht die Einstellungen für die Auflösung Ihres Computerbildschirms.

Bildschirm konfigurieren

→

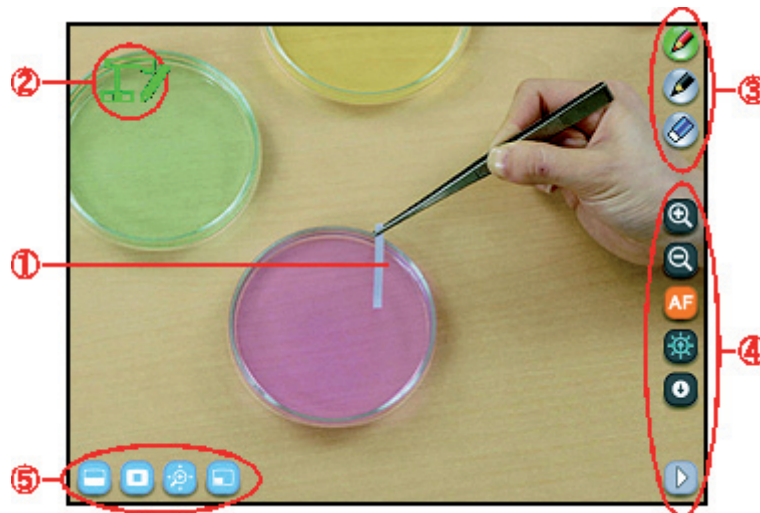

①	Zeichenfläche	Dieser Bereich zeigt das Dokumentenkamerabild und die Zeichnung an. Der gesamte Monitor gilt als Zeichenfläche.
②	Statusanzeigebereich	Die laufende Arbeit ist mit einem Icon angezeigt.
③	Menübereich Zeichnen	Sie können wählen, den Stift zum Zeichnen oder zum Löschen aller Zeichnungen zu verwenden.
④	Menübereich	Diese Tasten sind für Einstellungen oder Arbeiten.
⑤	Untermenübereich	Dieses Menü wird angezeigt oder verborgen, je nach Modus.

Modusbeschreibungen

Wenn Sie mit Image Mate Accent arbeiten, ändern Sie den Modus entsprechend Ihrem Ziel.

■ Modus Dokumentenkamera



Dieser Modus wird für das Arbeiten mit Dokumentenkameras beim Unterricht verwendet. Er zeigt das Bild der Dokumentenkamera an.

■ Modus Weißwandtafel



Dieser Modus wird verwendet, um das Gerät als Weißwandtafel beim Unterricht zu verwenden. Ein zuvor vorbereiteter Hintergrund wird angezeigt.

■ Modus Lehrmaterial



Dieser Modus wird verwendet, um Lehrmaterialien beim Unterricht einzusetzen. Unter Lehrmaterialien versteht man Bilder, Videos und Lehrmaterialdaten, die mit Image Mate Accent erstellt werden. Das ausgewählte Lehrmaterial wird bei diesem Modus angezeigt.

■ Modus Erstellen von Lehrmaterial



Dieser Modus wird verwendet, um Lehrmaterialien für den Einsatz im Unterricht zu erstellen. Sie können Lehrmaterialien anhand von Hilfsmitteln wie Bildern der Dokumentenkamera, Fotos, Stempeln und Videos erstellen.

■ Modus einstellen



Mit diesem Modus lassen sich die Arbeiten mit Image Mate Accent einstellen. Er kann verwendet werden, um die Version oder Status von angeschlossenen Geräten anzuzeigen, und um Arbeiten mit Image Mate Accent festzulegen, beispielsweise "Einstellungen für Stift", "Menüs verbergen" und "Expertenmodus".

Mit Hilfe der Funktionstaste oben am Tablett oder mit der Menütaste in der Einstellung "Experte" können die Modi geändert werden. Gezeichnete Linien bleiben erhalten, wenn der Modus geändert wird.



- Wenn Sie vor einer Unterrichtsstunde ein Beispielvideo erstellen oder eine genaue Zeichnung im Modus Erstellen von Lehrmaterial vorbereiten, wird dies zum glatten Ablauf des Unterrichts beitragen.

Zeichnen

- (1) Wählen Sie den zu verwendenden Stift aus  und  am rechten Bildschirmrand aus.



Je nach Einstellung ist die Taste verschieden.

- (2) Zum Zeichnen ziehen Sie den Stift.

Löschen

- (1) Wenn Sie nur einen Teil der Zeichnung löschen möchten, richten Sie den Cursor auf den Bereich, den Sie löschen möchten und drücken auf die seitliche Taste 2, oder ziehen Sie, während Sie die seitliche Taste 1 gedrückt halten.

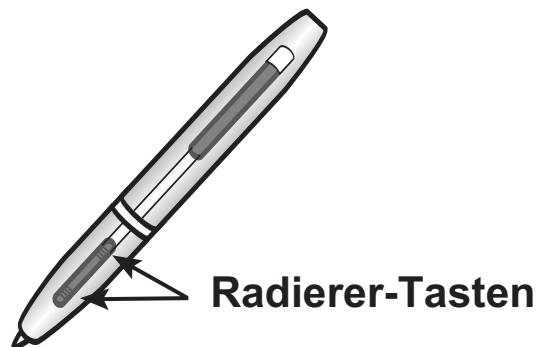

Sie können nicht einen Teil einer durchgehenden Linie löschen.

- (2) Um alle Linien auf dem Bildschirm zu löschen, drücken Sie .

Modus Dokumentenkamera

Sie können Image Mate Accent verwenden, um ein Bild von einer Dokumentenkamera anzuzeigen und die Kamera zu bedienen sowie zum Zeichnen auf dem angezeigten Bild. Wenn Sie die Geräte anschließen, lesen Sie das Kapitel [<Anschlüsse>](#) falls erforderlich.

Bildwiedergabe von Dokumentenkamera

- (1) Schalten Sie die Dokumentenkamera ein.

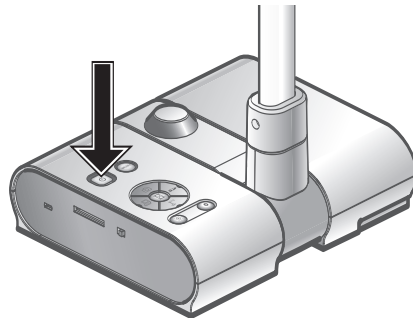

Wenn die Dokumentenkamera erstmalig angeschlossen wird und das Betriebssystem Windows XP, kann der Treiber die Installation starten. Folgen Sie den Installationsanweisungen auf dem Bildschirm.

- (2) Starten Sie Image Mate Accent.

Beim Start von Image Mate Accent wird das Bild der Dokumentenkamera angezeigt.

Handhabung der Dokumentenkamera

- (1) Bedienung durch Drücken von ,  und  am rechten Bildschirmrand.

Arbeiten mit Schablone

- (1) Drücken Sie  links unten am Bildschirm.
- (2) Der gesamte Bildschirm ist mit einer Schablone ausgefüllt. Ziehen Sie die Schablone, um sie zu verschieben.



Bei einem Arbeitsvorgang können Sie den Schablonenbereich nur nach oben oder nach unten oder nach links oder nach rechts verschieben.
Wenn der Schablonenbereich den Bildschirmrand berührt, hält die Bewegung inne. Sie können den Schablonenbereich erneut ziehen, um ihn zu verschieben.

- (3) Um die Schablone zu löschen, drücken Sie  links unten am Bildschirm.

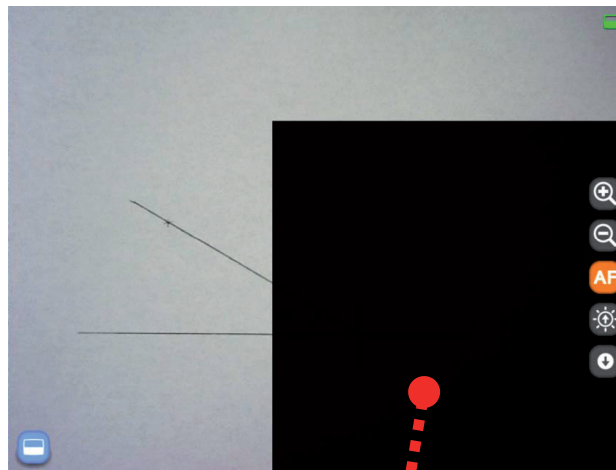

Schablone

Arbeiten mit Highlight

- (1) Drücken Sie  links unten am Bildschirm.
- (2) Der mit Highlight markierte Bereich ist auf dem Bildschirm angezeigt. Ziehen Sie den mit Highlight markierten Bereich, um ihn zu verschieben.



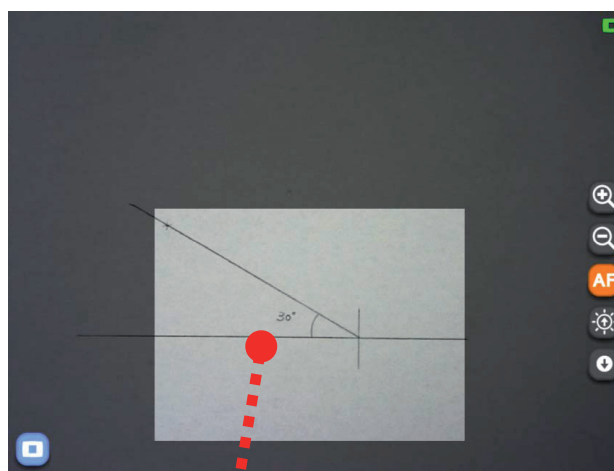

Im Modus Experte können Sie den markierten Bereich durch Ziehen an Bereichen verändern, die nicht markiert sind.

- (3) Um die Highlight-Markierung zu löschen, drücken Sie  links unten am Bildschirm.



Arbeiten mit Bildlauf **Highlight**

- (1) Drücken Sie  links unten am Bildschirm.
- (2) Ein elektronisch vergrößertes Bild wird auf dem Bildschirm angezeigt. Ziehen Sie den elektronisch vergrößerten Bereich, um ihn zu verschieben.
- (3) Um den Bildlauf zu löschen, drücken Sie  links unten am Bildschirm.

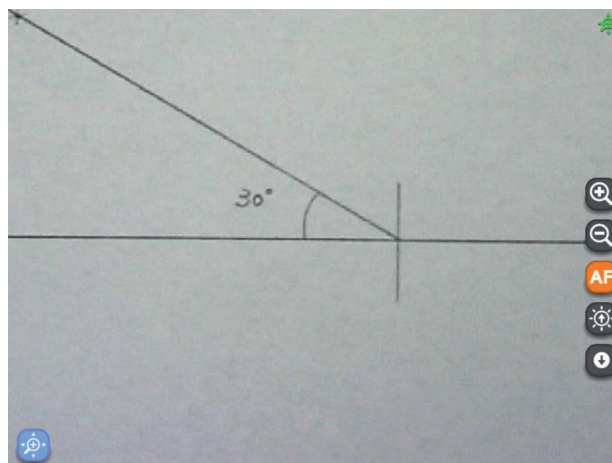

Arbeiten mit Bildervergleich

- (1) Drücken Sie  links unten am Bildschirm.
- (2) Der Bildschirm wird geteilt, wenn die Taste gedrückt wird, wobei das gemachte Bild auf der linken Seite und das aktuelle Dokumentenkamerabild auf der rechten Seite angezeigt wird. Ziehen Sie den angezeigten Bereich, um ihn zu verschieben.

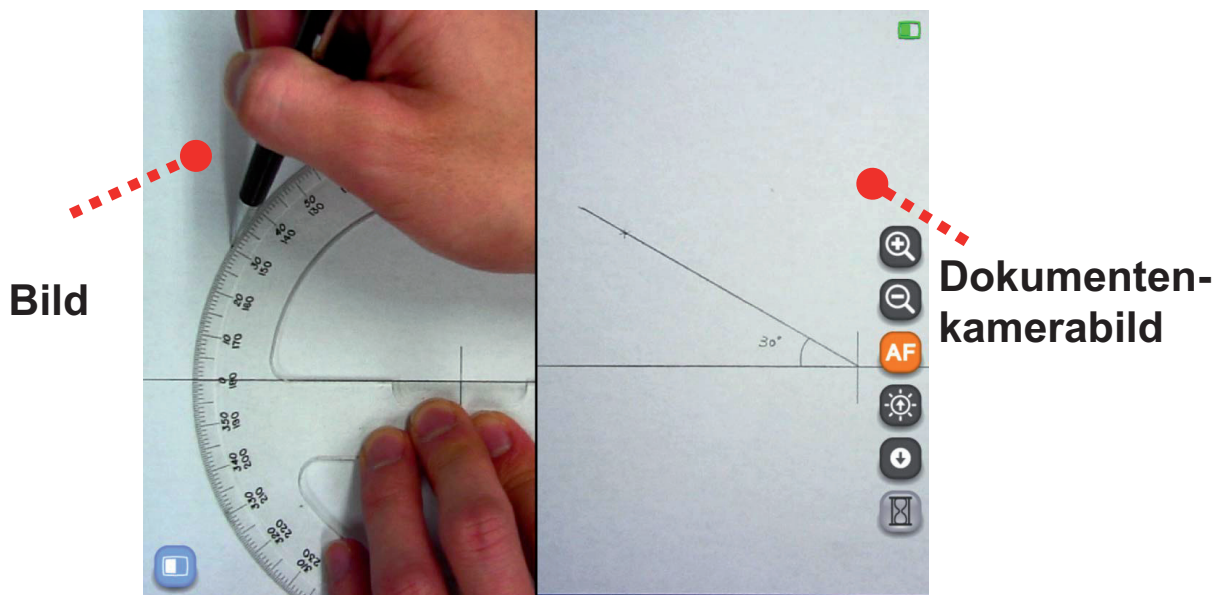

- (3) Um den Modus Bildervergleich zu löschen, drücken Sie  links unten am Bildschirm.



Computerbild als Hintergrund einrichten

- (1) Tippen Sie auf  rechts auf dem Bildschirm und dann drücken Sie , um den Computerbildschirm anzuzeigen.



- (2) Drücken Sie , um den Computerbildschirm als Hintergrund einzustellen, und drücken Sie , um zu Image Mate Accent im vorherigen Zustand zurückzukehren.

Inhalt einer Lektion als Video speichern



- (1) Zeigen Sie das Bild an, das Sie auf Video speichern wollen.
- (2) Tippen Sie auf  rechts auf dem Bildschirm und wählen Sie , um die Videoaufnahme zu starten, dann wählen Sie , um die Aufnahme zu stoppen.



Caution

- Wenn der Modus zu "Modus Erstellen von Lehrmaterial" geändert wird, stoppt die Aufnahme.
- Um das erstellte Video zu prüfen, lesen Sie bitte [<Bilder und Videos ansehen>](#).
- Für Einzelheiten über Anschlüsse und Einstellungen der für Tonaufnahmen benötigten externen Inputgeräte lesen Sie bitte die jeweiligen Handbücher.

Inhalt einer Lektion als Bild speichern





- (1) Zeigen Sie das Bild an, das Sie als Bild speichern wollen.
- (2) Tippen Sie auf  rechts auf dem Bildschirm und wählen Sie , um ein Bild zu speichern.























Caution

- Um das erstellte Bild zu prüfen, lesen Sie bitte [<Bilder und Videos ansehen>](#).

■ Menütasten

 Stift 1	Stift 1 wird ausgewählt. Die Anfangseinstellung ist ein roter Stift. Sie können die Einstellung für diesen Stift unter "Einstellungen" ändern.
 Stift 2	Stift 2 wird ausgewählt. Die Anfangseinstellung ist ein schwarzer Stift. Sie können die Einstellung für diesen Stift unter "Einstellungen" ändern.
 Alle löschen	Löscht alle auf dem Bildschirm gezeichneten Linien. Wenn Sie nur einen Teil der Zeichnung löschen möchten, richten Sie den Cursor auf den Bereich, den Sie löschen möchten und drücken auf die seitliche Taste 2, oder tippen Sie auf, während Sie die seitliche Taste 1 gedrückt halten.
  Zoom +/-	Die Zoom-Kontrollfunktion der Dokumentenkamera.





 AF	Die AF- (Autofokus) Funktion der Dokumentenkamera.
  Helligkeit +/-	Die Helligkeitskontrollfunktion der Dokumentenkamera.
 PC Bedienen	Für das Arbeiten am Computer verwenden. Auf dem Computerbildschirm tippen Sie auf  , um zu <Modus Weißwandtafel> zu wechseln, mit dem erfassten Computerbild als Hintergrund. Tippen Sie auf  , um den vorherigen Zustand anzuzeigen.
  Start/Stop Aufnahme der Lektion	Speichert die aktuell angezeigten Inhalte und Audio, die dem Computer als Video zugeführt werden. Elemente wie das als Hintergrund angezeigte Dokumentenkamerabild, das Hintergrundbild und die gezeichneten Linien werden aufgenommen, doch Elemente wie die Tasten und Zeiger werden nicht aufgenommen. Zur Wiedergabe der gespeicherten Videos gehen Sie in "  Modus Lehrmaterial".
 Erfassen	Speichert die aktuell angezeigten Inhalte als Bild. Elemente wie das als Hintergrund angezeigte Dokumentenkamerabild, das Hintergrundbild und die gezeichneten Linien werden aufgenommen, doch Elemente wie die Tasten und Zeiger werden nicht aufgenommen. Zur Wiedergabe der Bilder gehen Sie in "  Modus Lehrmaterial".
 Einstellungen	Sie können Einstellungen für den Stift oder Image Mate Accent vornehmen.
 Beenden	Image Mate Accent beenden.
 Nächstes Menü	Erscheint, wenn nicht das gesamte Menü auf einem Bildschirm angezeigt werden kann. Verwenden Sie diese Taste, um zum nächsten Menü zu gehen. Wenn das letzte Menü angezeigt wird, tippen Sie auf diese Taste, um zum ersten Menü zurückzukehren.
 Rückgängig	Hiermit können Sie den letzten Bearbeitungsschritt beim Zeichnen rückgängig machen (wie Zeichnen mit dem Stift oder Löschen mit dem Radierer). Es gibt eine Obergrenze für "Rückgängig" machen.
 Auswählen	Sie können eine Linie auswählen, die Sie mit dem Stift gezeichnet haben, um diese zu verschieben oder ihre Größe zu ändern.
 Stempel	Sie können zuvor vorbereitete Stempel einfügen.
 Modus Dokumentenkamera	Gehen Sie zum Modus Dokumentenkamera.

 Modus Weißwandtafel	Gehen Sie zum Modus Weißwandtafel.
 Modus Lehrmaterial	Gehen Sie zum Modus Lehrmaterial.
 Modus Erstellen von Lehrmaterial	Gehen Sie zum Modus Erstellen von Lehrmaterial.

Die grau unterlegten Funktionen können im Experten-Modus verwendet werden.

Siehe <Tastenleiste> für weitere Details.

■ Untermenütasten

 Schablone	Bei dieser Funktion werden Teile oder das gesamte angezeigte Dokumentenkamerabild verborgen. Sie können den Schablonenbereich durch Ziehen verschieben. Bei einem Arbeitsvorgang können Sie den Schablonenbereich nur nach oben oder nach unten oder nach links oder nach rechts verschieben. Wenn der Schablonenbereich den Bildschirmrand berührt, hält die Bewegung inne. Sie können den Schablonenbereich erneut ziehen, um ihn zu verschieben.
 Highlight	Mit dieser Funktion ziehen Sie die Aufmerksamkeit auf einen Teil des Dokumentenkamerabildes. Sie können den mit Highlight markierten Bereich durch Ziehen verschieben. Im Modus Experte können Sie den markierten Bereich durch Ziehen an Bereichen verändern, die nicht markiert sind.
 Bildlauf	Mit dieser Funktion können Sie eine elektronische Vergrößerung des Dokumentenkamerabildes vornehmen. Verwenden Sie es zum Vergrößern von Bereichen, die zu klein sind. <div style="border: 1px solid black; padding: 5px; display: inline-block;">  Vorsicht Diese Funktion unterscheidet sich von der Zoom-Funktion der Dokumentenkamera. </div>
 Bildervergleich	Diese Funktion zeigt nebeneinander das beim Drücken der Taste aufgenommene Bild und das aktuelle Bild an. Das Bild wird auf der linken Seite des Bildschirms angezeigt, während das aktuelle Bild auf der rechten Seite angezeigt wird. Nicht angezeigte Bereiche können durch Ziehen im Bildlauf herangeholt werden. Verwenden Sie diese Funktion, um ein Foto mit einem Bild zu vergleichen.

Modus Weißwandtafel

Bei Image Mate Accent können Sie neben der Anzeige der Dokumentenkamera auch einen vorbereiteten Hintergrund anzeigen lassen.

Weißwandtafel einrichten

- (1) Starten Sie Image Mate Accent.
- (2) Nachdem Image Mate Accent gestartet wurde, tippen Sie auf die Funktionstaste  auf dem Tablett.



Hintergrund ändern

- Wählen Sie den zu verwendenden Hintergrund aus  (vertikale Linien),  (horizontale Linien),  (Millimeterpapier),  (Musiknotenpapier),  (Buchstabenübungspapier) und  (Weißwandtafel).
- (1) Linien),  (horizontale Linien),  (Millimeterpapier),  (Musiknotenpapier),  (Buchstabenübungspapier) und  (Weißwandtafel).



Um ein von Ihnen selbst erstelltes Bild als Hintergrund zu verwenden, gehen Sie in den Modus Lehrmaterial oder Erstellen von Lehrmaterial. Siehe [<Hintergrund ändern>](#) für weitere Details.

Computerbild als Hintergrund einrichten

Siehe unter [<Computerbild als Hintergrund einrichten>](#).















Inhalt einer Lektion als Video speichern

Siehe unter [<Inhalt einer Lektion als Video speichern>](#).















Inhalt einer Lektion als Bild speichern

Siehe unter [<Inhalt einer Lektion als Bild speichern>](#).

■ Menütasten

 Stift 1	Stift 1 wird ausgewählt. The initial setting is a red pen. You can change the
 Stift 2	Stift 2 wird ausgewählt. Die Anfangseinstellung ist ein schwarzer Stift. Sie können die Einstellung für diesen Stift unter "Einstellungen" ändern.
 Alle löschen	Löscht alle auf dem Bildschirm gezeichneten Linien. Wenn Sie nur einen Teil der Zeichnung löschen möchten, richten Sie den Cursor auf den Bereich, den Sie löschen möchten und drücken auf die seitliche Taste 2, oder tippen Sie auf, während Sie die seitliche Taste 1 gedrückt halten.
Hintergrund mit vertikalen Linien	Legt vertikale Linien als Hintergrund fest.
 Hintergrund mit horizontalen Linien	Legt horizontale Linien als Hintergrund fest.
 Hintergrund Millimeterpapier	Legt Millimeterpapier als Hintergrund fest.
 Hintergrund mit Musiknotenpapier	Legt Musiknotenpapier als Hintergrund fest.
 Hintergrund mit Buchstabenübungspapier	Legt Buchstabenübungspapier als Hintergrund fest.
Hintergrund mit Weißwandtafel	Legt Weißwandtafel als Hintergrund fest.
 PC Bedienen	Für das Arbeiten am Computer verwenden. Auf dem Computerbildschirm tippen Sie auf  , um das erfasste Computerbild als Hintergrund zu verändern. Tippen Sie auf  , um den vorherigen Zustand anzuzeigen.
  Start/Stop Aufnahme der Lektion	Speichert die aktuell angezeigten Inhalte und Audio, die dem Computer als Video zugeführt werden. Elemente wie das als Hintergrund angezeigte Dokumentenkamerabild, das Hintergrundbild und die gezeichneten Linien werden aufgenommen, doch Elemente wie die Tasten und Zeiger werden nicht aufgenommen. Zur Wiedergabe der gespeicherten Videos gehen Sie in "  Modus Lehrmaterial".
 Erfassen	Speichert die aktuell angezeigten Inhalte als Bild. Elemente wie das als Hintergrund angezeigte Dokumentenkamerabild, das Hintergrundbild und die gezeichneten Linien werden aufgenommen, doch Elemente wie die Tasten und Zeiger werden nicht aufgenommen.

■ Menütasten

 Stift 1	Stift 1 wird ausgewählt. The initial setting is a red pen. You can change the
 Stift 2	Stift 2 wird ausgewählt. Die Anfangseinstellung ist ein schwarzer Stift. Sie können die Einstellung für diesen Stift unter "Einstellungen" ändern.
 Alle löschen	Löscht alle auf dem Bildschirm gezeichneten Linien. Wenn Sie nur einen Teil der Zeichnung löschen möchten, richten Sie den Cursor auf den Bereich, den Sie löschen möchten und drücken auf die seitliche Taste 2, oder tippen Sie auf, während Sie die seitliche Taste 1 gedrückt halten.
Hintergrund mit vertikalen Linien	Legt vertikale Linien als Hintergrund fest.
 Hintergrund mit horizontalen Linien	Legt horizontale Linien als Hintergrund fest.
 Hintergrund Millimeterpapier	Legt Millimeterpapier als Hintergrund fest.
 Hintergrund mit Musiknotenpapier	Legt Musiknotenpapier als Hintergrund fest.
 Hintergrund mit Buchstabenübungspapier	Legt Buchstabenübungspapier als Hintergrund fest.
Hintergrund mit Weißwandtafel	Legt Weißwandtafel als Hintergrund fest.
 PC Bedienen	Für das Arbeiten am Computer verwenden. Auf dem Computerbildschirm tippen Sie auf  , um das erfasste Computerbild als Hintergrund zu verändern. Tippen Sie auf  , um den vorherigen Zustand anzuzeigen.
  Start/Stop Aufnahme der Lektion	Speichert die aktuell angezeigten Inhalte und Audio, die dem Computer als Video zugeführt werden. Elemente wie das als Hintergrund angezeigte Dokumentenkamerabild, das Hintergrundbild und die gezeichneten Linien werden aufgenommen, doch Elemente wie die Tasten und Zeiger werden nicht aufgenommen. Zur Wiedergabe der gespeicherten Videos gehen Sie in "  Modus Lehrmaterial".
 Erfassen	Speichert die aktuell angezeigten Inhalte als Bild. Elemente wie das als Hintergrund angezeigte Dokumentenkamerabild, das Hintergrundbild und die gezeichneten Linien werden aufgenommen, doch Elemente wie die Tasten und Zeiger werden nicht aufgenommen.

Modus Lehrmaterial

Sie können Image Mate Accent verwenden, um Unterrichtsinhalte, Beispiele oder andere Materialien auf einem Computer zu speichern und sie später wiederzugeben.

Wenn Sie im Modus Lehrmaterial sind, wird ein Bildschirm angezeigt, auf dem Sie die Lehrmaterialien auswählen können, die Sie ansehen wollen.



Im Modus Lehrmaterial ist das Menü unterschiedlich, je nach dem, welches Lehrmaterial abgerufen wird.

Bilder und Videos ansehen

Sie können Image Mate Accent verwenden, um die Videos und Bilder anzusehen, die Sie unter [<Inhalte von Lektionen auf Video speichern>](#) und [<Inhalte von Lektionen als Bild speichern>](#) gespeichert haben.





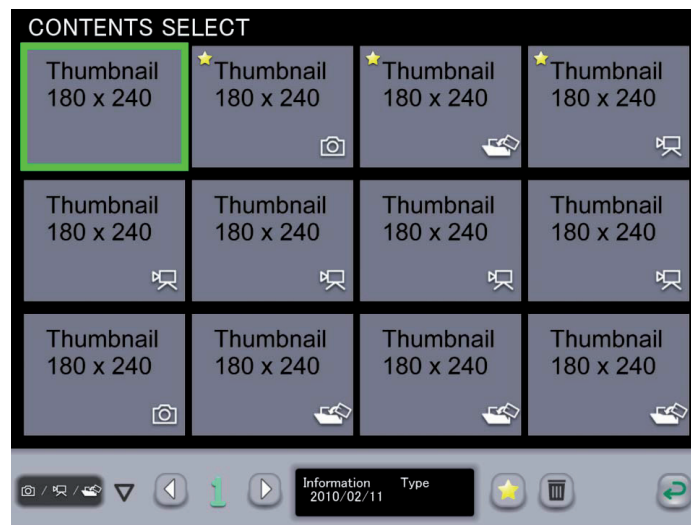

- (1) Starten Sie Image Mate Accent.
- (2) Nachdem Image Mate Accent gestartet wurde, tippen Sie auf die Funktionstaste  auf dem Tablett.



(3) Der Auswahlbildschirm für Lehrmaterial wird angezeigt. Wählen Sie das Bild oder das Video, das Sie ansehen möchten.



Bilder, Videos und Lehrmaterialien, die im Modus Erstellen von Lehrmaterial erstellt wurden, können auf dem Auswahlbildschirm für Lehrmaterial ausgewählt werden. Er wird auf der linken Seite angezeigt, wenn der letzte Bearbeitungsinhalt vorhanden ist. Die Lehrmaterialien werden nach ihrem letzten Bearbeitungsdatum geordnet angezeigt, häufig genutzte Lehrmaterialien werden jedoch immer zuerst angezeigt, unabhängig vom letzten Bearbeitungsdatum.





 Filter	Filtert die anzuzeigenden Lehrmaterialien.
 Seite	Wenn nicht alle Lehrmaterialien auf einem einzigen Bildschirm angezeigt werden können, können sie durch Umblättern auf die nächste Seite ausgewählt werden.
Information	Zeigt das letzte Bearbeitungsdatum des ausgewählten Lehrmaterials an.
Typ	Zeigt die Art des ausgewählten Lehrmaterials an.
 Favoriten	Stuft das ausgewählte Lehrmaterial als Favorit ein. Bevorzugte (Favoriten) Lehrmaterialien werden auf dem Auswahlbildschirm für Lehrmaterial an erster Stelle angezeigt.
 Löschen	Löscht das ausgewählte Lehrmaterial. Seien Sie beim Löschen vorsichtig, denn gelöschte Lehrmaterial können nicht wiederhergestellt werden. <div data-bbox="683 1758 1377 1928" style="border: 1px solid black; padding: 5px; margin-top: 10px;">  Vorsicht Wenn ein Video oder ein Bild gelöscht wird, das als Hintergrund für ein Lehrmaterial verwendet wurde, kann das Lehrmaterial nicht korrekt dargestellt werden. </div>
 Abbrechen	Storniert die Auswahl des Lehrmaterials und kehrt zum vorherigen Modus zurück.



Wenn ein Video angezeigt wird, kann sich je nach Umgebung oder Zustand Ihres Computers die Videowiedergabe oder die Reaktionszeit bei Arbeitsanweisungen verlangsamen. Es könnte hilfreich sein, andere Programme zu schließen.

Handhabung eines Videos

- (1) Wählen Sie auf dem Auswahlbildschirm für Lehrmaterial ein Video oder Lehrmaterial mit Videoinhalt aus.
- (2) Die Handhabung des Videos erfolgt mit Hilfe der darunter angezeigten Tasten.

 Wiedergabe- geschwindigkeit	Verändert die Wiedergabegeschwindigkeit des Videos. Die Wiedergabegeschwindigkeit ändert sich bei jedem Antippen der Taste.
 Wiedergabe / Pause	Pausenstopp oder Start der Videowiedergabe.
 Ablaufleiste	Verändert die Wiedergabeposition des Videos.
 Lautstärke	Einstellung der Lautstärke bei Videos mit Ton. <div data-bbox="678 969 1385 1144" style="border: 1px solid black; padding: 5px;"> Vorsicht<ul style="list-style-type: none">- Wird nur angezeigt, wenn Ihr Computer über Tonwiedergabe verfügt.- Diese Funktion steht nur zur Verfügung, wenn die Wiedergabegeschwindigkeit auf normal eingestellt ist.</div>

Computerbild als Hintergrund einrichten

Siehe unter [<Computerbild als Hintergrund einrichten>](#).

Inhalt einer Lektion als Video speichern

Siehe unter [<Inhalt einer Lektion als Video speichern>](#).

Inhalt einer Lektion als Bild speichern

Siehe unter [<Inhalt einer Lektion als Bild speichern>](#).

Arbeiten mit Schablone

Siehe [<Arbeiten mit Schablone>](#).

Arbeiten mit Highlight

Siehe [<Arbeiten mit Highlight>](#).











Arbeiten mit Bildlauf







Siehe [<Arbeiten mit Bildlauf>](#).

Arbeiten mit Bildervergleich

Siehe [<Arbeiten mit Bildervergleich>](#).





■ Menütasten

 Stift 1	<p>Stift 1 wird ausgewählt. Die Anfangseinstellung ist ein roter Stift. Sie können die Einstellung für diesen Stift unter "Einstellungen" ändern.</p>
 Stift 2	<p>Stift 2 wird ausgewählt. Die Anfangseinstellung ist ein schwarzer Stift. Sie können die Einstellung für diesen Stift unter "Einstellungen" ändern.</p>
 Alle löschen	<p>Löscht alle auf dem Bildschirm gezeichneten Linien. Wenn Sie nur einen Teil der Zeichnung löschen möchten, richten Sie den Cursor auf den Bereich, den Sie löschen möchten und drücken auf die seitliche Taste 2, oder tippen Sie auf, während Sie die seitliche Taste 1 gedrückt halten.</p>
 PC Bedienen	<p>Für das Arbeiten am Computer verwenden. Auf dem Computerbildschirm tippen Sie auf , um zu <Modus Weißwandtafel> zu wechseln, mit dem erfassten Computerbild als Hintergrund. Tippen Sie auf , um den vorherigen Zustand anzuzeigen.</p>
  Start/Stop Aufnahme der Lektion	<p>Speichert die aktuell angezeigten Inhalte und Audio, die dem Computer als Video zugeführt werden. Elemente wie das als Hintergrund angezeigte Dokumentenkamerabild, das Hintergrundbild und die gezeichneten Linien werden aufgenommen, doch Elemente wie die Tasten und Zeiger werden nicht aufgenommen. Zur Wiedergabe der gespeicherten Videos gehen Sie in "  Modus Lehrmaterial".</p>
 Erfassen	<p>Speichert die aktuell angezeigten Inhalte als Bild. Elemente wie das als Hintergrund angezeigte Dokumentenkamerabild, das Hintergrundbild und die gezeichneten Linien werden aufgenommen, doch Elemente wie die Tasten und Zeiger werden nicht aufgenommen. Zur Wiedergabe der Bilder gehen Sie in "  Modus Lehrmaterial".</p>
 Einstellungen	<p>Sie können Einstellungen für den Stift oder Image Mate Accent vornehmen.</p>
 Beenden	<p>Image Mate Accent beenden.</p>
 Nächstes Menü	<p>Erscheint, wenn nicht das gesamte Menü auf einem Bildschirm angezeigt werden kann. Verwenden Sie diese Taste, um zum nächsten Menü zu gehen. Wenn das letzte Menü angezeigt wird, tippen Sie auf diese Taste, um zum ersten Menü zurückzukehren.</p>
 Rückgängig	<p>Hiermit können Sie den letzten Bearbeitungsschritt beim Zeichnen rückgängig machen (wie Zeichnen mit dem Stift oder Löschen mit dem Radierer). Es gibt eine Obergrenze für "Rückgängig" machen.</p>

 Auswählen	Sie können eine Linie auswählen, die Sie mit dem Stift gezeichnet haben, um diese zu verschieben oder ihre Größe zu ändern.
 Stempel	Sie können zuvor vorbereitete Stempel einfügen.
 Modus Dokumentenkamera	Gehen Sie zum Modus Dokumentenkamera.
 Modus Weißwandtafel	Gehen Sie zum Modus Weißwandtafel.
 Modus Lehrmaterial	Gehen Sie zum Modus Lehrmaterial.
 Modus Erstellen von Lehrmaterial	Gehen Sie zum Modus Erstellen von Lehrmaterial.

Die grau unterlegten Funktionen können im Experten-Modus verwendet werden.
 Siehe <Tastenleiste> für weitere Details.

■ Untermenütasten

Schablone	Bei dieser Funktion werden Teile oder das gesamte angezeigte Dokumentenkamerabild verborgen. Sie können den Schablonenbereich durch Ziehen verschieben. Bei einem Arbeitsvorgang können Sie den Schablonenbereich nur nach oben oder nach unten oder nach links oder nach rechts verschieben. Wenn der Schablonenbereich den Bildschirmrand berührt, hält die Bewegung inne. Sie können den Schablonenbereich erneut ziehen, um ihn zu verschieben.
 Highlight	Mit dieser Funktion ziehen Sie die Aufmerksamkeit auf einen Teil des Dokumentenkamerabildes. Sie können den mit Highlight markierten Bereich durch Ziehen verschieben. Im Modus Experte können Sie den markierten Bereich durch Ziehen an Bereichen verändern, die nicht markiert sind.
 Bildlauf	Mit dieser Funktion können Sie eine elektronische Vergrößerung des Dokumentenkamerabildes vornehmen. Verwenden Sie es zum Vergrößern von Bereichen, die zu klein sind. <div data-bbox="671 1675 1377 1787" style="border: 1px solid black; padding: 5px; margin-top: 10px;">  Diese Funktion unterscheidet sich von der Zoom-Funktion der Dokumentenkamera. </div>
 Bildervergleich	Diese Funktion zeigt nebeneinander das beim Drücken der Taste aufgenommene Bild und das aktuelle Bild an. Das Bild wird auf der linken Seite des Bildschirms angezeigt, während das aktuelle Bild auf der rechten Seite angezeigt wird. Nicht angezeigte Bereiche können durch Ziehen im Bildlauf herangeholt werden. Verwenden Sie diese Funktion, um ein Foto mit einem Bild zu vergleichen.

Modus Erstellen von Lehrmaterial

Sie können Image Mate Accent verwenden, um vorab Lehrmaterialien für den Einsatz im Unterricht vorzubereiten.



Achten Sie darauf, dass nicht gespeichertes Lehrmaterial verloren geht, wenn Sie neues Lehrmaterial erstellen, Lehrmaterial öffnen oder den Modus ändern.

- (1) Starten Sie Image Mate Accent.
- (2) Nachdem Image Mate Accent gestartet wurde, tippen Sie auf die Funktionstaste  auf dem Tablett.



Erstellen von neuem Lehrmaterial





- (1) Drücken 
- (2) Das aktuell in Arbeit befindliche Lehrmaterial wird gelöscht und neues Lehrmaterial wird erstellt.

Öffnen von Lehrmaterial

- (1) Drücken 
- (2) Der Auswahlbildschirm für Lehrmaterial wird angezeigt.
Wählen Sie das Bild oder das Video, das Sie ansehen möchten.



Bilder, Videos und Lehrmaterialien, die im Modus Erstellen von Lehrmaterial erstellt wurden, können auf dem Auswahlbildschirm für Lehrmaterial ausgewählt werden. Die Lehrmaterialien werden nach ihrem letzten Bearbeitungsdatum geordnet angezeigt, häufig genutzte Lehrmaterialien werden jedoch immer zuerst angezeigt, unabhängig vom letzten Bearbeitungsdatum.

 Seite	Wenn nicht alle Lehrmaterialien auf einem einzigen Bildschirm angezeigt werden können, können sie durch Umblättern auf die nächste Seite ausgewählt werden.
Information	Zeigt das letzte Bearbeitungsdatum des ausgewählten Lehrmaterials an.
Typ	Zeigt die Art des ausgewählten Lehrmaterials an.
 Favoriten	Stuft das ausgewählte Lehrmaterial als Favorit ein. Bevorzugte (Favoriten) Lehrmaterialien werden auf dem Auswahlbildschirm für Lehrmaterial an erster Stelle angezeigt.
 Löschen	Löscht das ausgewählte Lehrmaterial. Seien Sie beim Löschen vorsichtig, denn gelöschte Lehrmaterial können nicht wiederhergestellt werden. <div data-bbox="678 1554 1374 1727" style="border: 1px solid gray; padding: 5px; margin-top: 10px;">  Vorsicht Wenn ein Video oder ein Bild gelöscht wird, das als Hintergrund für ein Lehrmaterial verwendet wurde, kann das Lehrmaterial nicht korrekt dargestellt werden. </div>
 Abbrechen	Storniert die Auswahl des Lehrmaterials und kehrt zum vorherigen Modus zurück.

 Vorsicht	Wenn ein Video angezeigt wird, kann sich je nach Umgebung oder Zustand Ihres Computers die Videowiedergabe oder die Reaktionszeit bei Arbeitsanweisungen verlangsamen. Es könnte hilfreich sein, andere Programme zu schließen.
---	---

Speichern von Lehrmaterial

(1) Drücken .

(2) Speichern des Lehrmaterials, das gerade bearbeitet wird



Wenn Lehrmaterial geöffnet und bearbeitet wird, werden dabei durch einen Speichervorgang die vorher gespeicherten Daten überschrieben. Dies bedeutet, dass die vorherigen Daten verloren gehen.

Handhabung der Dokumentenkamera

(1) Drücken Sie  rechts vom Bildschirm, um die Fernbedienung der Dokumentenkamera anzuzeigen. (wird nicht angezeigt, wenn die Dokumentenkamera nicht angeschlossen ist.)



(2) Bedienen Sie die Kamera durch Drücken von ,  und .

Erstellen eines Videos mit Dokumentenkamera

(1) Drücken Sie  rechts vom Bildschirm, um die Fernbedienung der Dokumentenkamera anzuzeigen. (wird nicht angezeigt, wenn die Dokumentenkamera nicht angeschlossen ist.)

(2) Drücken Sie , um die Aufnahmeeinstellungen vorzunehmen.

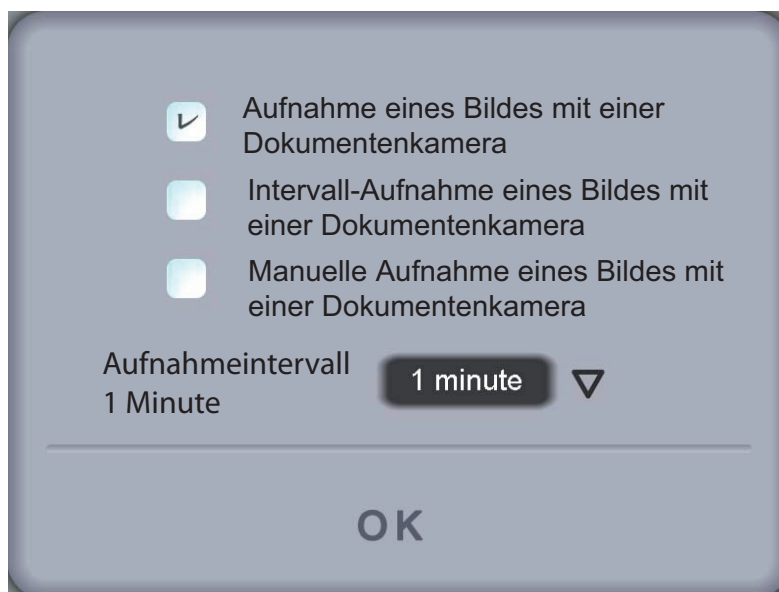

Folgende Aufnahmemethoden stehen für die Erstellung eines Videos mit Dokumentenkamera zur Verfügung. Die Einzelheiten bei der Aufnahme sind je nach Modus oder Programm unterschiedlich, daher wählen Sie bitte eine Methode aus, die Ihrem Ziel entspricht.

Name	Beschreibung
Normale Aufnahme	Speichert das Bild der Dokumentenkamera in einem Video. Elemente wie gezeichnete Linien, Tasten, Zeiger und Audio werden dabei nicht gespeichert.
Periodische Aufnahme	Speichert das Bild der Dokumentenkamera in den unter "Periodische Aufnahmezeiten" festgelegten Intervallen. Dies ist sinnvoll zum Speichern von Themen, die sich über einen langen Zeitraum verändern.
Rahmenaufnahme	Nimmt das Bild der Dokumentenkamera immer dann auf, wenn die Taste Rahmenaufnahme angetippt wird. Wenn Sie das Thema während des Speicherns wechseln, können Sie ein Video erstellen, das einer Animation gleicht.



Unlike the other modes, when recording in the teaching material creation mode, only the image of the Document Camera is saved in the video.

(3) Drücken Sie auf , um die Aufnahme zu starten.

Bei Rahmenaufnahme erfolgt die Aufnahme jedes Mal, wenn  angetippt wird.

(4) Zum Beenden der Aufnahme drücken Sie auf .



Wenn der Modus auf "Modus Dokumentenkamera", "Modus Weißwandtafel" und "Modus Erstellen von Lehrmaterial" geändert wird, stoppt die Aufnahme.





Hintergrund ändern

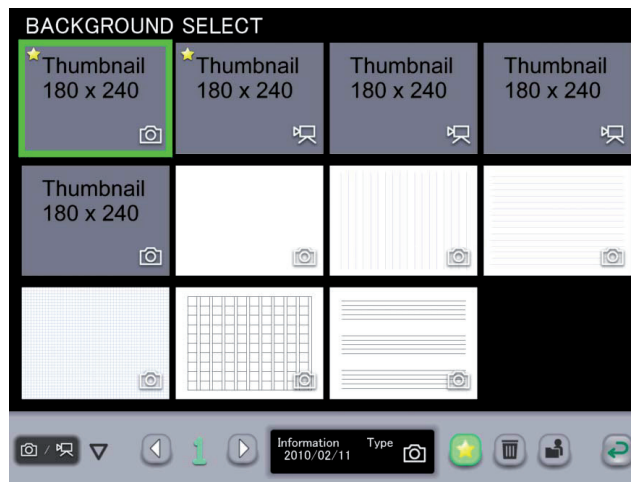

Bei der Erstellung von Lehrmaterialien können Sie einen Hintergrund von den Bildern und Videos auswählen, die mit Image Mate Accent geschaffen wurden.

- (1) Drücken Sie auf  und wählen Sie das Bild oder Video aus, das Sie als Hintergrund auf dem Bildschirm **HINTERGRUND AUSWÄHLEN** sehen möchten



Bilder, Videos und Lehrmaterialien, die im Modus Erstellen von Lehrmaterial erstellt wurden, können auf dem Auswahlbildschirm für Lehrmaterial ausgewählt werden. Die Lehrmaterialien werden nach ihrem letzten Bearbeitungsdatum geordnet angezeigt, häufig genutzte Lehrmaterialien werden jedoch immer zuerst angezeigt, unabhängig vom letzten Bearbeitungsdatum.

 Filter	Filtert die anzuzeigenden Lehrmaterialien.
 Seite	Wenn nicht alle Lehrmaterialien auf einem einzigen Bildschirm angezeigt werden können, können sie durch Umblättern auf die nächste Seite ausgewählt werden.
Information	Zeigt das letzte Bearbeitungsdatum des ausgewählten Lehrmaterials an.
Typ	Zeigt die Art des ausgewählten Lehrmaterials an.
 Favoriten	Stuft das ausgewählte Lehrmaterial als Favorit ein. Bevorzugte (Favoriten) Lehrmaterialien werden auf dem Auswahlbildschirm für Lehrmaterial an erster Stelle angezeigt.
 Löschen	Löscht das ausgewählte Lehrmaterial. Seien Sie beim Löschen vorsichtig, denn gelöschte Lehrmaterial können nicht wiederhergestellt werden. <div style="border: 1px solid black; padding: 5px; margin-top: 10px;">  Vorsicht Wenn ein Video oder ein Bild gelöscht wird, das als Hintergrund für ein Lehrmaterial verwendet wurde, kann das Lehrmaterial nicht korrekt dargestellt werden. </div>

 Datei auswählen	<p>Wählen Sie ein Bild aus, das auf dem Computer gespeichert ist.</p> <div style="border: 1px solid black; padding: 5px; display: inline-block;">  Vorsicht Je nach Art des Bildes kann es vorkommen, dass einige der auf dem Computer gespeicherten Bilder nicht verwendet werden können. </div>
 Abbrechen	<p>Storniert die Auswahl des Lehrmaterials und kehrt zum vorherigen Modus zurück.</p>

(2) Das ausgewählte Bild wird als Hintergrund angezeigt.

 **Vorsicht** Wenn ein Video angezeigt wird, kann sich je nach Umgebung oder Zustand Ihres Computers die Videowiedergabe oder die Reaktionszeit bei Arbeitsanweisungen verlangsamen.
Es könnte hilfreich sein, andere Programme zu schließen.

Bilder einfügen

Beim Erstellen von Lehrmaterialien können Sie Bilder einfügen, die auf Ihrem Computer gespeichert sind.

- (1) Drücken Sie  rechts am Bildschirm.
- (2) Wählen Sie ein Bild aus, das auf dem Computer gespeichert ist.
- (3) Fügen Sie das ausgewählte Bild durch Ziehen und Loslassen auf dem Bildschirm ein.

 **Vorsicht** Je nach Art des Bildes kann es vorkommen, dass einige der auf dem Computer gespeicherten Bilder nicht verwendet werden können.

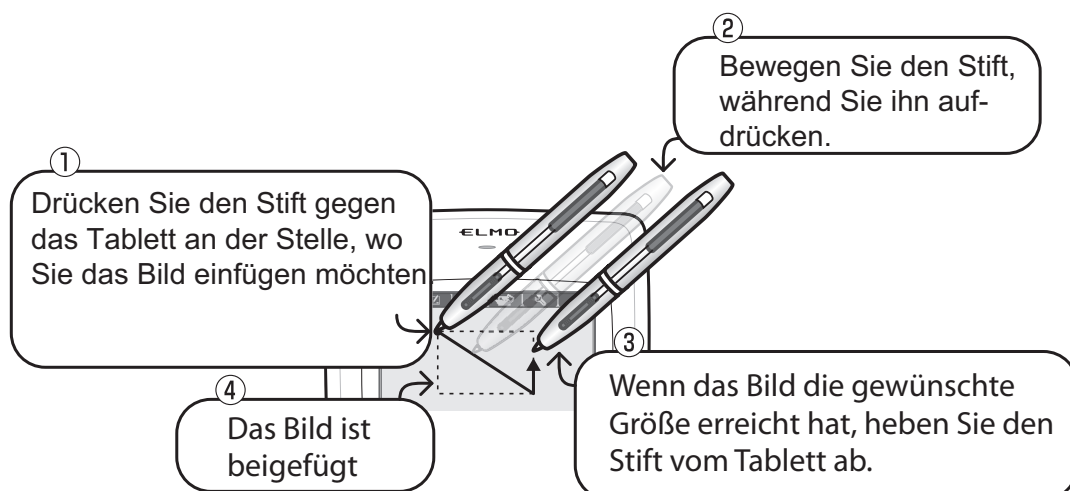

Arbeiten mit Stempeln

Beim Erstellen von Lehrmaterialien können Sie Stempel verwenden, die Sie zuvor vorbereitet haben.

- (1) Drücken Sie  rechts am Bildschirm.
- (2) Auf dem Bildschirm **STEMPELAUSWAHL** wählen Sie den gewünschten Stempel aus.

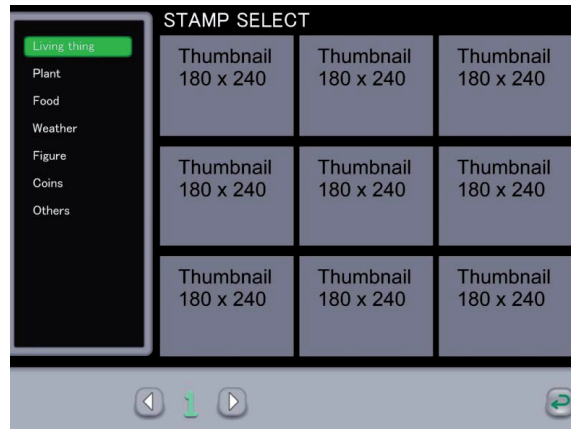

- (3) Klicken Sie auf den Bildschirm, um den ausgewählten Stempel einzufügen.

Eingabe von Text

Beim Erstellen von Lehrmaterialien können Sie Text mit Hilfe der Computertastatur einfügen.

- (1) Drücken Sie  rechts am Bildschirm.
- (2) Tippen Sie auf den Bildschirm, um die Eingabe durch die Tastatur zu aktivieren. Der eingegebene Text wird in der Farbe angezeigt, die zuletzt für den Stift festgelegt wurde.

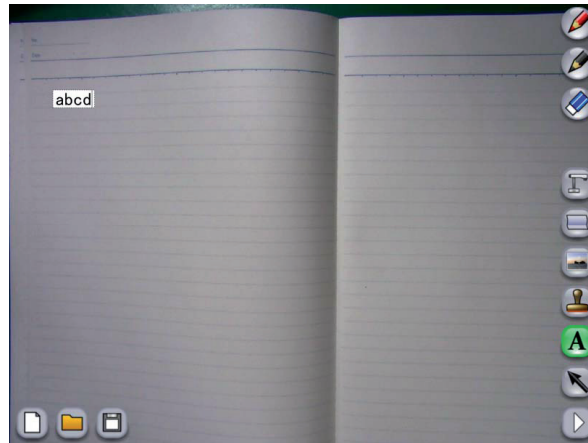

Linie oder Bild auswählen

- (1) Drücken Sie  rechts am Bildschirm.
- (2) Ziehen Sie auf dem Bildschirm, um eine Linie oder ein Bild innerhalb des Zeichenbereichs auszuwählen. Die ausgewählte Linie oder das Bild kann durch Ziehen verschoben werden.

Computerbild als Hintergrund einrichten

Siehe unter [<Computerbild als Hintergrund einrichten>](#).





Inhalt einer Bildschirmanzeige speichern

Siehe unter [<Inhalt einer Lektion als Bild speichern>](#).

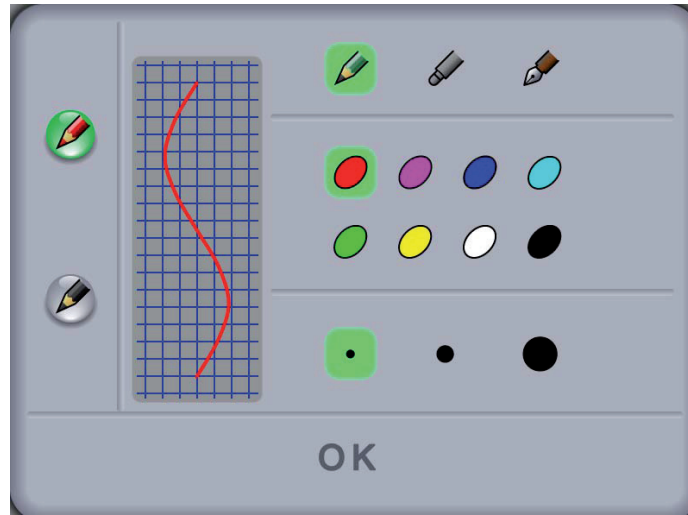
Einstellung für Stift ändern

- (1) Drücken Sie  rechts vom Bildschirm, um den Bildschirm Stifteinstellungen anzuzeigen.



 Stift 1/ Stift 2	Wählen Sie den Stift, den Sie einstellen möchten.						
 Bleistift / Marker / Tintenfüller	Wählen Sie die Art des gewünschten Stifts. <table border="1" data-bbox="660 1126 1369 1429"> <tr> <td data-bbox="660 1126 836 1211">Bleistift</td> <td data-bbox="836 1126 1369 1211">Zeichnet Linien in der festgelegten Stärke unabhängig vom Druck, der auf den Stift ausgeübt wird.</td> </tr> <tr> <td data-bbox="660 1211 836 1341">Marker</td> <td data-bbox="836 1211 1369 1341">Zeichnet Linien in der festgelegten Stärke unabhängig vom Druck, der auf den Stift ausgeübt wird. Die angezeigte Farbe ist transparent</td> </tr> <tr> <td data-bbox="660 1341 836 1429">Tintenfüller</td> <td data-bbox="836 1341 1369 1429">Die Stärke der Linie ändert sich je nach Druck auf den Stift.</td> </tr> </table>	Bleistift	Zeichnet Linien in der festgelegten Stärke unabhängig vom Druck, der auf den Stift ausgeübt wird.	Marker	Zeichnet Linien in der festgelegten Stärke unabhängig vom Druck, der auf den Stift ausgeübt wird. Die angezeigte Farbe ist transparent	Tintenfüller	Die Stärke der Linie ändert sich je nach Druck auf den Stift.
Bleistift	Zeichnet Linien in der festgelegten Stärke unabhängig vom Druck, der auf den Stift ausgeübt wird.						
Marker	Zeichnet Linien in der festgelegten Stärke unabhängig vom Druck, der auf den Stift ausgeübt wird. Die angezeigte Farbe ist transparent						
Tintenfüller	Die Stärke der Linie ändert sich je nach Druck auf den Stift.						
 Farbtaste	Legen Sie die Farbe für den ausgewählten Stift fest.						
 Stärke	Wählen Sie die Stärke für ausgewählten Stift.						



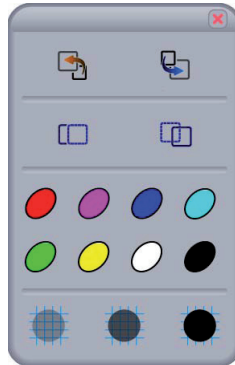

- (2) Wählen Sie die Art des Stifts, Farbe und Stärke für Stift 1 oder Stift 2 und tippen Sie dann auf OK.

Linie oder Bild ändern



- (1) Drücken Sie  rechts vom Bildschirm, um den Bildschirm Zeichnung bearbeiten anzuzeigen.





Auf dem Bildschirm Zeichnung bearbeiten, können Sie die ausgewählte Linie, Bild oder Text verändern.

 In Vordergrund holen / in Hintergrund schieben	Verschiebt die Lage der ausgewählten Linie oder des Bildes vor oder hinter andere Linien oder Bilder. Dadurch wird die Lage überlappender Linien oder Bilder verändert.
 Kopieren / Einfügen	Kopiert oder fügt die ausgewählten Linien oder Bilder ein. Verwenden Sie dieses Kommando, um eine Linie oder ein Bild zu duplizieren.
 Farbe ändern	Ändert die Farbe der ausgewählten Linie oder des Textes.
 Transparenz ändern	Ändert die Transparenz der ausgewählten Linie.





■ Menütasten

 Stift 1	Stift 1 wird ausgewählt. Die Anfangseinstellung ist ein roter Stift. Sie können die Einstellung für diesen Stift unter "Einstellungen" ändern.
 Stift 2	Stift 2 wird ausgewählt. Die Anfangseinstellung ist ein schwarzer Stift. Sie können die Einstellung für diesen Stift unter "Einstellungen" ändern.
 Alle löschen	Wenn Sie nur einen Teil der Zeichnung löschen möchten, richten Sie den Cursor auf den Bereich, den Sie löschen möchten und drücken auf die seitliche Taste 2, oder tippen Sie auf, während Sie die seitliche Taste 1 gedrückt halten.

 <p>Hintergrund Dokumentenkamera</p>	<p>Legen Sie den Hintergrund für den Modus Erstellen von Lehrmaterial als Bild der Dokumentenkamera fest. Im Modus Erstellen von Lehrmaterial können Sie Arbeitsgänge mit der Dokumentenkamera mit Hilfe der "Fernbedienung Dokumentenkamera" vornehmen.</p>
 <p>Hintergrund ändern</p>	<p>Wählen Sie einen Hintergrund aus vertikalen Linien, horizontalen Linien, Millimeterpapier, Kopierpapier, Musiknotenpapier, Buchstabenübungspapier, Weißwandtafel, zuvor aufgezeichnete Videos, zuvor gemachte Fotos sowie Bildern, die auf dem Computer gespeichert sind.</p>
 <p>Bild einfügen</p>	<p>Wählen Sie ein Bild aus, das auf dem Computer gespeichert ist.</p>
 <p>Stempel</p>	<p>Fügen Sie einen Stempel ein, den Sie zuvor vorbereitet haben.</p>
 <p>Text eingeben</p>	<p>Geben Sie Text über die Tastatur ein.</p>
 <p>Auswählen</p>	<p>Sie können eine Linie, einen Stempel oder ein eingefügtes Bild auswählen, dieses verschieben oder die Größe verändern.</p>
 <p>PC Bedienen</p>	<p>Für das Arbeiten am Computer verwenden. Auf dem Computerbildschirm tippen Sie auf  , um das erfasste Computerbild als Hintergrund zu verändern. Tippen Sie auf  , um den vorherigen Zustand anzuzeigen.</p>
 <p>Erfassen</p>	<p>Speichert die aktuell angezeigten Inhalte als Bild. Elemente wie das als Hintergrund angezeigte Dokumentenkamerabild, das Hintergrundbild und die gezeichneten Linien werden aufgenommen, doch Elemente wie die Tasten und Zeiger werden nicht aufgenommen. Zur Wiedergabe der Bilder gehen Sie in "  Modus Lehrmaterial".</p>
 <p>Einstellungen für Stift</p>	<p>Nehmen Sie Einstellung für den Stift vor.</p>
 <p>Zeichnung bearbeiten</p>	<p>Sie können Linien, Stempel oder eingefügte Bilder, beispielsweise durch Verschieben, Veränderung der Größe oder Kopieren und Einfügen bearbeiten.</p>
 <p>Rückgängig</p>	<p>Hiermit können Sie den letzten Bearbeitungsschritt beim Zeichnen rückgängig machen (wie Zeichnen mit dem Stift oder Löschen mit dem Radierer). Es gibt eine Obergrenze für "Rückgängig" machen.</p>
 <p>Modus Dokumentenkamera</p>	<p>Gehen Sie zum Modus Dokumentenkamera.</p>
 <p>Modus Weißwandtafel</p>	<p>Gehen Sie zum Modus Weißwandtafel.</p>

 Modus Lehrmaterial	Gehen Sie zum Modus Lehrmaterial.
 Modus Erstellen von Lehrmaterial	Gehen Sie zum Modus Erstellen von Lehrmaterial.
Einstellungen	Sie können Einstellungen für den Stift oder Image Mate Accent vornehmen.
Beenden	Image Mate Accent beenden.
 Nächstes Menü	Erscheint, wenn nicht das gesamte Menü auf einem Bildschirm angezeigt werden kann. Verwenden Sie diese Taste, um zum nächsten Menü zu gehen. Wenn das letzte Menü angezeigt wird, tippen Sie auf diese Taste, um zum ersten Menü zurückzukehren.

■ Untermenütasten



 Neu	Erstellen Sie neues Lehrmaterial.
 Öffnen	Bearbeiten Sie die Erstellungsdaten von bestehendem Lehrmaterial. Wenn diese Taste gedrückt ist, wird der Auswahlbildschirm für Lehrmaterial angezeigt. Wählen Sie die Daten aus, die Sie bearbeiten wollen.
 Speichern	Speichern Sie die Erstellungsdaten des Lehrmaterials, das gerade bearbeitet wird. <div style="border: 1px solid black; padding: 5px; margin-top: 10px;">  Vorsicht Je nach Art des Bildes kann es vorkommen, dass einige der auf dem Computer gespeicherten Bilder nicht verwendet werden können. </div>

Modus einstellen

Mit diesem Modus lassen sich die Arbeiten mit Image Mate Accent einstellen.

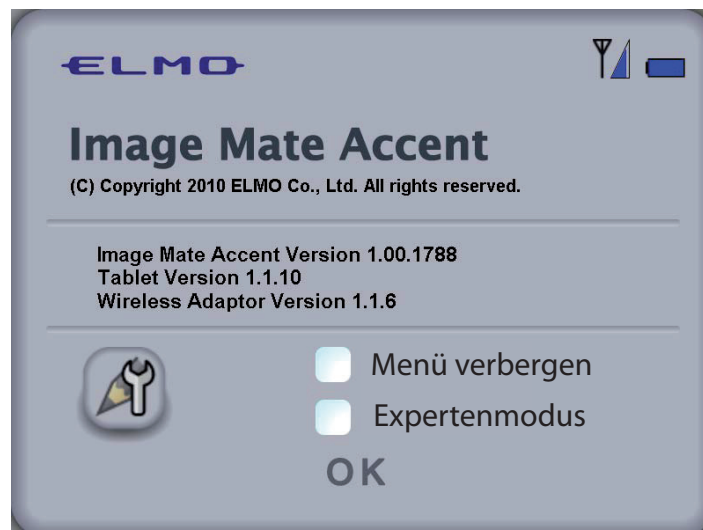
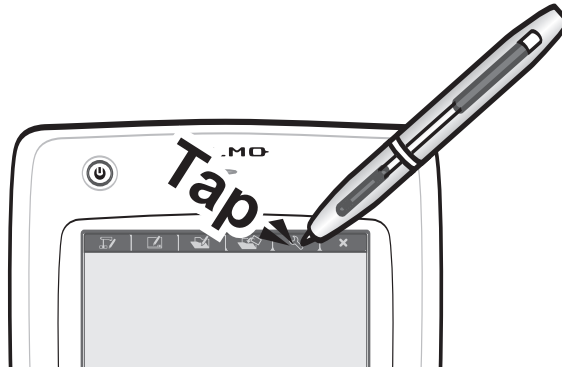
- (1) Starten Sie Image Mate Accent.
- (2) Nachdem Image Mate Accent gestartet wurde, tippen Sie auf die Funktionstaste  auf dem Tablett.



Version anzeigen	Zeigt die Version von Image Mate Accent, die Version des Tablett und die Version des kabellosen Adapters an.
 Stärke der Elektrowellen	Zeigt die Stärke der Elektrowellen des Tablett und des kabellosen Adapters an. Wenn die Elektrowellen schwach sind, kann es vorkommen, dass ein ordnungsgemäßer Betrieb nicht möglich ist.
 Batterieladung	Zeigt die Ladung der Lithium-Ionen-Batterie an. Wenn die Ladung der Lithium-Ionen-Batterie schwach ist, muss sie aufgeladen werden.
 Stifteinstellungen	Zeigt die Einstellungen für Stift 1 und Stift 2 an. Siehe <Stifteinstellungen ändern> für weitere Details.
Menüs verbergen	Verbirgt die Menüs und Untermenüs, die normalerweise angezeigt werden. Wählen Sie diese Funktion, wenn Sie mehr Platz auf dem Bildschirm nutzen möchten.

Expertenmodus

Erhöht die Anzahl der in den Menüs angezeigten Themen. Siehe <Tastenleiste> für weitere Details.

Tastenleiste

Die angezeigten Tasten variieren je nach Modus.

Ferner wird bei der Einstellung "Experte" ein Menü angezeigt, das normalerweise nicht angezeigt wird.

■ Expertenmodus einstellen

Wenn die Einstellung "Experte" unter "Einstellungen" ausgewählt wurde, ändert sich die Handhabung wie unten beschrieben.

- Die Anzahl der in den Menüs angezeigten Themen in jedem Modus wird erhöht.
- Der mit Highlight markierte Bereich der Highlight-Funktion kann verändert werden.

Wenn man diese Funktionen beherrscht, ist eine noch flexiblere Handhabung möglich.

■ Tastenleiste

- • • • Kann immer benutzt werden.
- • • • Kann nicht benutzt werden.
- x • • • Kann nicht in der Einstellung Experte, Status Dokumentenkamera und Einstellung Dokumentenkamera benutzt werden.

Tastenbezeichnung	Modus Dokumentenkamera	Modus Weißwandtafel	Modus Lehrmaterial	Modus Erstellen von Lehrmaterial
Stift 1	○	○	○	○
Stift 2	○	○	○	○
Alle löschen	○	○	○	○
Zoom +/-	○	-	-	x
AF	○	-	-	x
Helligkeit +/-	○	-	-	x
Start/Stop Aufnahme der Lektion	○	○	○	-
Erfassen	○	○	○	○
Vertikale Linien, horizontale Linien, Millimeterpapier, Musiknotenpapier, Buchstabenübungspapier, Hintergrund Weißwandtafel	-	○	-	-
Einstellungen	○	○	○	○
Beenden	○	○	○	○
Nächstes Menü	○	○	x	○
PC Bedienen	○	○	○	○
Hintergrund Dokumentenkamera	-	-	-	○
Hintergrund ändern	-	-	-	○

Bild einfügen	—	—	—	○
Stempel	✕	✕	✕	○
Rückgängig	✕	✕	✕	○
Auswählen	✕	✕	✕	○
Stop / Neustart Bildschirm	✕	—	—	✕
Text eingeben	—	—	—	○
Stifteinstellungen	—	—	—	○
Zeichnung bearbeiten	—	—	—	○
Modus Dokumentenkamera	✕	✕	✕	○
Modus Weißwandtafel	✕	✕	✕	○
Modus Lehrmaterial	✕	✕	✕	○
Modus Erstellen von Lehrmaterial	✕	✕	✕	○
Mask	○	—	○	—
Schablone	○	—	○	—
Highlight	○	—	○	—
Bildlauf	○	—	○	—
Bildervergleich	—	—	✕	✕
Wiedergabe / Pause	—	—	✕	✕
Lautstärke regeln	—	—	✕	✕
Neu	—	—	—	○
Öffnen	—	—	—	○
Speichern	—	—	—	○

Problembekämpfung

Tablett lässt sich nicht einschalten	
Ist die Lithium-Ionen-Batterie eingesetzt?	Überprüfen Sie, ob die Lithium-Ionen-Batterie korrekt eingesetzt ist.
Ist die Lithium-Ionen-Batterie aufgeladen?	Lesen Sie <Aufladen des Tablett> und laden Sie dann die Lithium-Ionen-Batterie auf.
Kann nicht mit dem Tablett arbeiten / Der Cursor bewegt sich nicht	
Ist der kabellose Adapter an den Computer angeschlossen?	Überprüfen Sie, dass der kabellose Adapter an den verwendeten Computer angeschlossen ist. <div style="border: 1px solid black; padding: 5px; display: inline-block;">  <p>Vorsicht</p> <p>Schließen Sie den kabellosen Adapter direkt an den USB-Port des Computers an. Möglicherweise funktioniert er nicht korrekt, wenn er an einen USB-Hub angeschlossen ist.</p> </div>
Is the Status LED on the tablet or the LED on the wireless adapter flashing?	Keine Kommunikation zwischen Tablett und dem kabellosen Adapter. Lesen Sie <Wenn keine Kommunikation mit dem Tablett zustande kommt>.
Eine Kommunikation ist nicht möglich.	Wenn kabellose Geräte oder elektronische Anlage in der Nähe des Produktes in Betrieb sind, kann die Kommunikation zwischen dem Tablett und dem kabellosen Adapter durch Funkwellenstörungen instabil werden. Nehmen Sie keine Geräte in Betrieb, die Störungen verursachen, während Sie mit diesem Produkt arbeiten.
Ist die Trockenbatterie im Stift leer?	Setzen Sie eine neue Trockenbatterie ein.
Funktioniert der Tabletttreiber ordnungsgemäß?	Die Softwareinstallation ist möglicherweise nicht korrekt ausgeführt worden. Lesen Sie <Installation und Deinstallation der Software> und deinstallieren Sie die Softwares und installieren Sie sie erneut.
Sind die Einstellungen des Tabletttreibers passend?	Das Tablett reagiert möglicherweise nicht, wenn die Druckempfindlichkeit zu niedrig oder zu hoch ist. Nehmen Sie die entsprechenden Anpassungen vor.

Die Kommunikation zwischen Tablett und dem kabellosen Adapter ist instabil.	
Ist eine Tablettsoftware von Dritten installiert?	Falls eine Tablettsoftware von Dritten installiert ist, kann diese zu Konflikten beim Betrieb dieses Produktes führen. Arbeiten Sie nicht mit Software von Drittanbietern während Sie dieses Produkt verwenden.
Sind das Tablett und der kabellose Adapter in ordnungsgemäßem Zustand?	Die Kommunikation kann instabil werden, wenn zwischen dem Tablett und dem kabellosen Adapter ein Hindernis besteht; aufgrund der für kabellosen Kommunikation typischen Merkmale, oder aufgrund des Installationswinkels der Geräte. Entfernen Sie das Hindernis oder ändern Sie den Installationsort.
Wird in der Nähe ein kabelloses Gerät oder eine elektronische Anlage betrieben?	Kabellose Geräte oder elektronische Anlagen können Störungen in der Kommunikation zwischen dem Tablett und dem kabellosen Adapter verursachen. Lesen Sie <Wenn keine Kommunikation mit Tablett zustande kommt> und nehmen Sie dann die kabellosen Einstellungen vor. Wenn dadurch die Bedingungen nicht verbessert werden, stellen Sie den Betrieb des kabellosen Geräts oder der elektronischen Anlage ein oder gehen Sie an einen anderen Ort ohne Störungen.

Die Dokumentenkamera wird bei Image Mate Accent nicht korrekt angezeigt.	
Sind die Einstellung für Video Output bei der Dokumentenkamera richtig?	Wenn Sie mit Image Mate Accent arbeiten, führen Sie die Videoauswahl für die Dokumentenkamera mit [PC] (RGB IN) aus.
Ist die Auflösung der Dokumentenkameraansicht passend?	Image Mate Accent behält die Genauigkeit der Auflösung des Dokumentenkamerabildes bei. Eine angemessene Anzeige kann erreicht werden, indem man die Genauigkeit des Computerbildschirms auf die Genauigkeit der Auflösung des Dokumentenkamerabildes abstimmt. Bitte lesen Sie dazu das Handbuch der Dokumentenkamera, die für die Einstellung der Kamera für Bilder und Texte verwendet wird

Das Lehrmaterial wird bei Image Mate Accent nicht korrekt angezeigt.	
Haben Sie das Video oder das Bild, das als Hintergrund verwendet wurde, gelöscht?	Wenn ein Lehrmaterial angezeigt wird, für das ein Video oder ein Bild verwendet wird, welches in der Zwischenzeit gelöscht wurde, dann kann der Hintergrund nicht dargestellt werden. Seien Sie vorsichtig, bevor Sie Videos oder Bilder löschen.

Der Ton des Lehrmaterials kann bei Image Mate Accent nicht abgespielt werden.	
Ist das Video eine Aufnahme im Unterricht?	Die verfügbaren Arten von Video sind Aufnahme von Unterricht, normale Aufnahme, periodische Aufnahme und Rahmenaufnahme. Von diesen ist Aufnahme mit Ton nur bei Aufnahme von Unterricht möglich. Bei den anderen Arten von Video wird kein Ton aufgezeichnet.
Sind die Audio-Einstellungen passend?	Wenn die Input-Lautstärke während der Videoaufnahme niedrig war oder die Wiedergabelautstärke niedrig ist, kann es schwierig sein, die Audioaufnahme zu hören. Stellen Sie die Lautstärke entsprechend ein.
Ist die Soundvorrichtung des Computers entsprechend eingestellt?	<p>Tonaufnahmen und -wiedergabe sind nicht möglich bei einer Computerumgebung, in der keine Soundvorrichtung installiert ist</p> <div style="border: 1px solid black; padding: 5px; display: inline-block;">  <p>Vorsicht</p> </div> <p>Der Betrieb kann nicht für alle Computerumgebungen garantiert werden.</p>

Produktspezifikationen

Name des Modells	CRA-1
Betriebstemperatur	0 to 40°C
Lesereichweite	8.0 x 5.0 inches (203.2 x 127.0 mm)
Leseauflösung	0.0127 mm
Lesegenauigkeit	0.42 mm
Lesegeschwindigkeit	120 rps
Grad des Stiftdrucks	1024 Level
Genutzter Funkfrequenzbereich	2.4 GHz
Kommunikationsreichweite	Ca. 15 m (schwankt je nach Betriebsbedingungen)
Stromversorgung	Lithium-Ionen-Batterie
Durchgehende Betriebsdauer	Ca. 16 Stunden (schwankt je nach Betriebsbedingungen)
Automatische Stromabschaltung	Ca. 30 Minuten
Komplette Ladedauer	Ca. 4 Stunden
Stromverbrauch	Bei Verwendung von USB 5 V 500 mA Bei Verwendung von Lithium-Ionen-Batterie 3.7 V 60 mA
Computermodell	IBM-kompatibler Computer mit Standard USB-Port und CD-ROM Laufwerk. (Der Betrieb kann nicht für alle Computerumgebungen garantiert werden.)
Kompatibles Betriebssystem	Windows 7 (32bit) / Vista SP1 (32bit) / XP SP2 (32bit)
Äußere Abmessungen	W315 x D257 x H23 (mm)
Gewicht	670 g (einschließlich Tablett, Stift, kabellosem Adapter, Trockenbatterie Typ AAA und Lithium-Ionen-Batterie für Tablett)

Über Markenzeichen

ELMO , Image Mate ist ein geschütztes Markenzeichen der ELMO Co., Ltd.

Teacher's + Choice sind Markenzeichen der ELMO Co., Ltd.

Die vollständige Bezeichnung für Windows® XP lautet Betriebssystem Microsoft® Windows® XP. Im Text wird die abgekürzte Form des Betriebssystems verwendet.

Die vollständige Bezeichnung für Windows® VISTA lautet Betriebssystem Microsoft® Windows® VISTA. Im Text wird die abgekürzte Form des Betriebssystems verwendet.

Die vollständige Bezeichnung für Windows® 7 lautet Betriebssystem Microsoft® Windows® 7. Im Text wird die abgekürzte Form des Betriebssystems verwendet.

Microsoft und Windows sind geschützte Handelsnamen der Microsoft Corporation in den Vereinigten Staaten und in anderen Ländern.

Alle sonstigen Firmen/Produktnamen, die in diesem Handbuch genannt werden, sind Markenzeichen oder geschützte Handelsnamen der jeweiligen Unternehmen.

ELMO CO., LTD

6-14, Meizen-cho, Mizuho-ku
Nagoya, 467-8567, Japan

OVERSEAS SUBSIDIARY COMPANIES

ELMO USA CORP.

Headquarters
1478 Old Country Road
Plainview, NY 11803-5034, U.S.A.
Tel.(516) 501-1400 Fax. (516) 501-0429
E-mail: elmo@elmousa.com
Web:<http://www.elmousa.com>

West Coast Branch

Cypress Pointe Business Park
5676 Corporate Avenue
Cypress, CA 90630, U.S.A.
Tel. (714) 828-8457 Fax. (714) 828-8429

ELMO EUROPE SAS

Immeuble Elysées La Défense
7C place du Dôme
92056 Paris La Défense, France

ELMO EUROPE SAS

German branch
Hansaallee 201
40549 Düsseldorf, Germany
Tel. (0211) 544756-40 Fax. (0211) 544756-60